

HANSA FLEX
汉萨福莱柯思

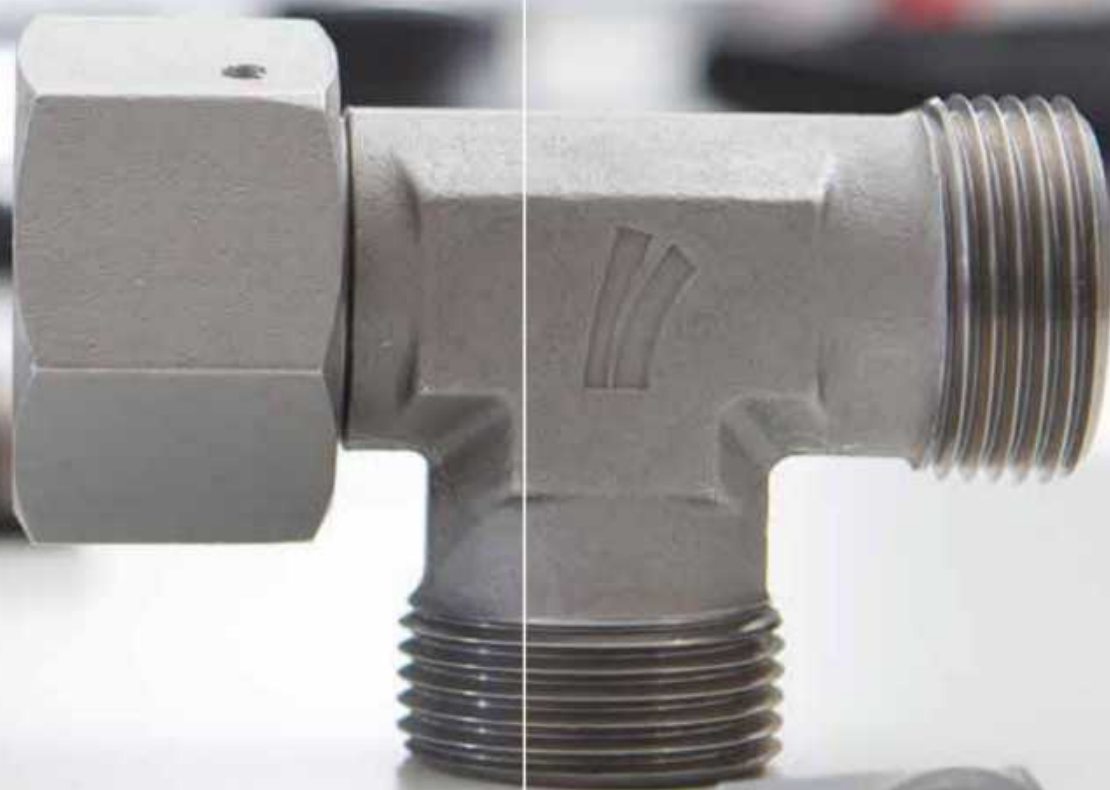

卡套式管接头

HANSA-FLEX 简介

HANSA-FLEX来自德国不莱梅，经过60多年的发展，已经成为全球著名的液压产品及液压服务供应商。今天，HANSA-FLEX在全球41个国家建立了449家分支机构，拥有401辆液压服务车。我们在全球有4900多名员工，其中75%的员工从事技术类职位。

HANSA-FLEX于2004年进入中国，在上海建立了大型生产和物流中心，在全国拥有5个分支机构和3辆服务车。HANSA-FLEX产品包括胶管总成、硬管接头、弯管和焊接总成、液压站、球阀、快速接头、法兰、管夹、测试系统等，同时拥有多支安装团队和服务车，提供现场测绘、管路设计、现场安装、维修等快速响应服务。

我们的产品广泛应用于各个行业，包括风电、冶金、船舶、工程机械、轨道机车、农业机械，石油石化，机床等，以及消防、化工、食品饮料等其他工业领域，我们在各个行业积累了丰富的应用经验。

HANSA-FLEX作为系统性供应商，为客户提供整体解决方案和快速高质量服务。靠近客户，提升产品和服务的广度和深度，使我们成为客户真正的价值合作伙伴。

HANSA-FLEX is from Bremen, Germany. After more than 60 years of development, HANSA-FLEX has become a leading supplier of fluid power systems and a value-adding partner for high-performance companies of all sizes. Today, HANSA-FLEX has 449 branches in 41 countries and 401 hydraulic service vehicles. Among more than 4900 employees, 75% are related to technical positions.

HANSA-FLEX entered China in 2004 and established a large production and logistics center in Shanghai, with 5 branches and 3 service vehicles across the country. Our products include hose assemblies, tube fittings, tube assemblies and welding, hydraulic power units, ball valves, quick release couplings, flanges, clamps, test couplings and so on. We also have service teams and service vehicles to provide on-site measuring, installation, maintenance and replacement and other services.

HANSA-FLEX products are widely used in various industries, including wind energy, metallurgy, shipbuilding, construction machinery, locomotive, agricultural machinery, petroleum and petrochemical, machine tools, as well as chemical, food and beverage and other industrial fields. We have accumulated rich experience in various industries.



德国总部



德国新仓库



中国总部



卡套式接头产品一览	2
卡套式管接头技术说明	
① 卡套式管接头的基本结构和原理	5
② 一般技术资料	5
③ 油口螺纹及密封形式	7
④ 卡套管接头的管端尺寸	11
⑤ 管接头的旋紧力矩	12
⑥ 精密无缝钢管	12
⑦ 管接头的装配须知	12
⑧ 37°扩口管接头的装配	14
⑨ 焊接管接头的装配	14
⑩ 螺纹表格	15
⑪ 如何订购接头	17
卡套式管接头选型	18
旋转式接头技术资料	83
旋转式接头选型	83
精密钢管选型	96

卡套和螺母



普通卡套SRD P18



特殊卡套SRDO V P18



螺母UEM P19



扁螺母KM P19



软密封SRWD-VI P20

钢管与钢管连接



XV直通 P20



XW直角P22



XT三通 P22



XRT三通变径 P23



XK四通 P25

油口连接



端直通

英制螺纹 XVR* P25
公制螺纹 XVM* P29
NPT螺纹 XVN P33
UNF螺纹 XVU P34



端直角

英制螺纹 XWR* P35
公制螺纹 XWM* P36
NPT螺纹 XWN P37



L型端三通

XLR* P38
XLM* P39
XLN P40



T型端三通

XTR* P40
XTM* P41
XTN P42



端直通接插件

AOVR* P42
AOVM-ED P44
AOVN P44

24°锥可调式管接头



24°锥可调式直通

XAOH P45



24°锥可调式弯通

XVEWO45 P49



XVEWO P49



24°锥可调式(L型)

XVELO P50



XVEL P50



24°锥可调式(T型)

XVETO P51



XVET P51



DMO P52



DMO45 P54

可调向弯通接头



可调向45°

英制螺纹XEWOR*45 P54
公制螺纹XEWOM*45 P55



可调向直角

XEWOR* P56
XEWOM* P57
XEWO P58



可调向L型三通

XELOR* P59
XELOM* P60
XELO P61



可调向T型三通

XETOR* P62
XETOM* P63
XETO P64

隔板接头



英制螺纹 XSVR-ED P64
公制螺纹 XSVM P65



XSV P65



XSW P66

焊接接头



SA-DKOL P66
SA-DKO P67



XSA P68



XWSA P68



XSE P69

油口变径连接



RIK P69
RIK-ED P70



RIL P70
RIL-ED* P71

内螺纹连接



英制螺纹 XGAR P72
公制螺纹 XGAM P73

压力表接头



XMVR P73



MVO P74

铰接式接头



低压

英制螺纹 XDWR P74
公制螺纹 XDWM P75



高压

XSWR P75
XSWM P76



高压(带旁通回路)

XSDOR P76
XSDOM P77



XSDR P77
XSDM P78

堵头



BZL+BZS P78



英制螺纹 VHR90 P79
公制螺纹 VHM90 P79



VHMO 90 P80

单向阀



XRD P80



英制螺纹 XHVR-ED P81
公制螺纹 XHVM-ED P81



XHZR-ED P82
XHZM-ED P82

旋转接头



DG P84
DG H P84



DG 90 P85
DG D P85



DGR P85
DGR H P86



DGR 90 P86
DGM 90 P88



DGM P87
DGM H P87



DGS P88
DGS H P89
DGS 90 P89



GVR P90
GVM P90



GV 90 H P91
DG D H P91



GVR 90 P92
GVM 90 P93
GVR 90 H P92
GVM 90 H P94

密封圈



WD P94

钢管



PR P95
PRVZ P96
PRV1 P97
PRV2 P97
PRV4 P98

*代表省略部分型号代码

1. 卡套式管接头的基本结构和原理

多年来，HANSA-FLEX公司生产的管接头以其严格的制造标准及工艺广泛应用于冶金，造船，轨道交通，机床，风电等各个工程领域。

我们的管接头是根据DIN EN ISO 8434-1 和 DIN 2353标准制造的。同时，卡套的几何尺寸及材料特性也保证了牢固的连接与可靠的密封，通过与接头体的正确安装后，实现了液压管路的基本功能，并且只有遵守每一项安装规范，才能防止液压介质泄漏，使液压系统长期可靠地工作。

装配工作可以在管接头的本体上进行，或者在装配模具中进行（大批量安装建议使用预装机器）。

当旋紧螺母的时候，HANSA-FLEX公司的渐进式卡套的切削刃就沿着轴线方向，朝24°的锥形区域移动。在一定的力矩作用下使切削刃咬入管子的表面，并形成稳定的材料凸缘，实现了卡套的预安装。

卡套本身止档的结构，在最终安装时会形成力矩激增，从而保证液压管子的变形限制在必要的范围内。

卡套的弹性作用是管接头的一个能够减小振动的重要特性，过大振动往往会导致管接头泄漏。

管接头可以进行重复装配，详见第7部分装配须知。

为了满足客户提出的增强防泄漏能力的要求，HANSA-FLEX公司目前的产品范围也包括了附带弹性密封体的卡套。这种特殊卡套的装配方法和普通卡套相同，但是它们具有更高的防泄漏特性。

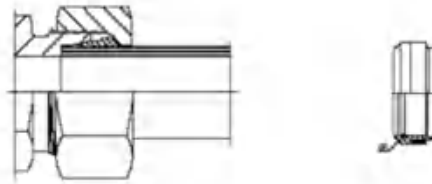

2. 一般技术资料

本样本中提及的所有管接头都是按照DIN 2352 和 DIN EN ISO 8434-1标准制造的，并且适用于液压技术系统。

HANSA-FLEX公司的产品范围包含了工业标准以外的种类繁多的各种管接头。这些的特殊管接头（例如具有级差规格尺寸的管接头），倚靠它们特殊的端口，可以和各种工业标准件连接，并且保证良好的互换性。

HANSA-FLEX公司的管接头能够满足各个相关标准要求的各个等级的名义压力，而有些规格的管接头还能够满足更高的压力等级。用户务必注意，为了使管接头安全和可靠的工作，用户必须严格遵循本样本规定的装配须知。

2.1 材料

HANSA-FLEX公司的管接头是使用锻造碳钢，或者冷轧碳钢制成，符合DIN3859标准对管接头的技术要求。

2.2 表面处理

HANSA-FLEX公司的碳钢管接头本体、螺母和卡套的表面经过标准镀锌处理，符合ISO 4042标准的要求。

ISO 4042标准是一个广泛使用的有关表面保护标准，在良好的抗腐蚀能力和防止环境的不良影响方面，对保护表面提出了要求。

HANSA-FLEX公司的焊接管接头的表面覆盖了深灰色的磷化层和油面层，以便进行焊接和钎焊。

2.3 温度等级

HANSA-FLEX公司管接头的设计工作温度范围为-40℃至+200℃。

但是在使用附加的弹性体密封件的情况下，必须考虑橡胶弹性体的耐高温性能。

请用户注意下列零部件的工作温度范围：

碳钢管接头	-40℃ 至 +200℃
带丁腈橡胶（NBR）密封件的碳钢管接头	-35℃ 至 +100℃
带氟橡胶（FPM）密封件的碳钢管接头	-25℃ 至 +200℃
不锈钢管接头	-60℃ 至 +400℃

标准弹性体密封件：丁腈橡胶（NBR）密封件。对于更高的工作温度，我们建议采用氟橡胶（FPM）密封件。

温度	压力降低
-60℃至+20℃	-
+50℃	4 %
+100℃	11 %
+200℃	20 %
+300℃	29 %
+400℃	33 %

2.4 工作压力

根据允许的工作压力和使用场合，HANSA-FLEX公司管接头可以分为下列三个主要类别：

LL：特轻型系列管接头

L：轻型系列管接头

S：重型系列管接头

管接头也经常按照它们的公称压力PN和工作压力PB的级别来分类。

公称压力PN仅仅用来对液压系统进行分类，其设计系数为4。

工作压力PB由材料的性能决定，并且可以根据允许的工作温度计算出来。工作压力决定了部件允许的最高工作压力。

但是，除非另有规定，根据工作压力PB分类的HANSA-FLEX公司的管接头的设计系数为2.5。

37°扩口管接头的设计系数为4。

但是，为了达到液压系统安全和可靠工作的目的，要求正确装配管接头和卡套，并且要求液压系统的管道正确定位。

另外，我们也必须指出，对于某些名义压力规格来说，HANSA-FLEX公司的管接头的压力实际上已经超过了DIN EN 8434-1标准要求的压力等级。总之，本书提及的最大压力只针对管接头本身，实际最大工作压力还须注意钢管的壁厚和质量。

工作压力

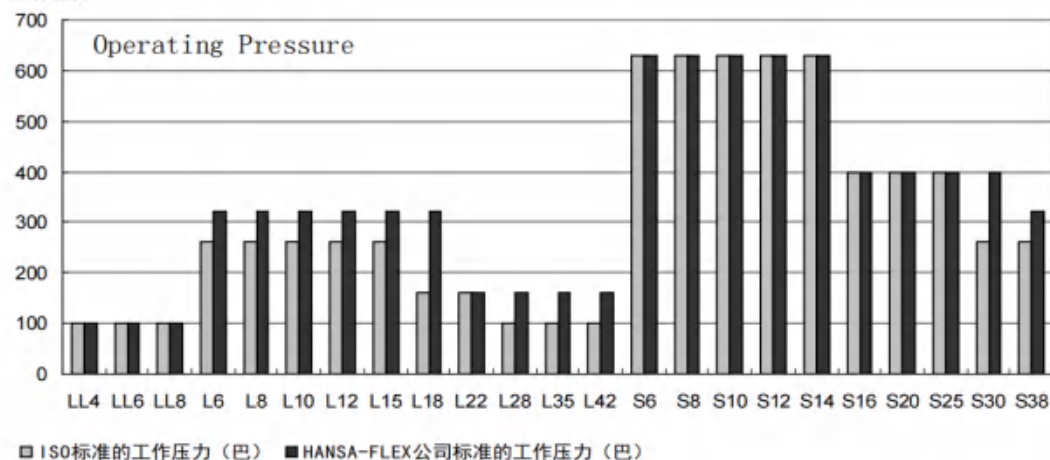

3. 油口螺纹及密封形式

HANSA-FLEX公司管接头可以有各种标准螺纹，从而适用于各种不同的用途。

a) 公制螺栓端部和端口的螺纹符合DIN3852标准第1部分的形式B和DIN3852第11部分的形式E，而其端口螺纹则符合上述标准的形式X。

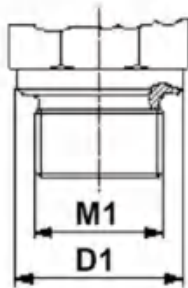

DIN3852-1 形式B
ISO1179-3 硬密封结构

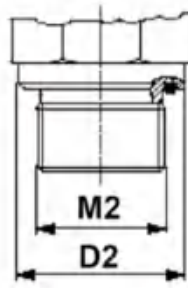

DIN3852-11 形式E
ISO9974-2 带弹性体密封结构

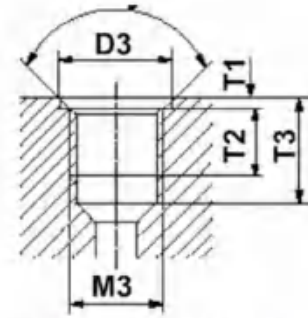

DIN3852-1/ ISO9974-1
与A, B和E型端部适配的螺纹孔形式X

系列	钢管外径O.D.	M1/M2	M3	D1	D2	T1	T2	T3
LL	4	M8x1	M8x1	12	-	1	8	13.5
LL	6	M10x1	M10x1	14	13.9	1	8	13.5
LL	8	M10x1	M10x1	14	13.9	1	8	13.5
L	6	M10x1	M10x1	14	13.9	1	8	13.5
L	8	M12x1.5	M12x1.5	17	16.9	1.5	12	18.5
L	10	M14x1.5	M14x1.5	19	18.9	1.5	14	18.5
L	12	M16x1.5	M16x1.5	21	21.9	1.5	12	18.5
L	15	M18x1.5	M18x1.5	23	23.9	2	12	18.5
L	18	M22x1.5	M22x1.5	27	26.9	2.5	14	20.5
L	22	M26x1.5	M26x1.5	31	31.9	2.5	16	22.5
L	28	M33x2	M33x2	39	39.9	2.5	18	26
L	35	M42x2	M42x2	49	49.9	2.5	20	28
L	42	M48x2	M48x2	55	54.9	2.5	22	30
S	6	M12x1.5	M12x1.5	17	16.9	1.5	12	18.5
S	8	M14x1.5	M14x1.5	19	18.9	1.5	12	18.5
S	10	M16x1.5	M16x1.5	21	21.9	1.5	12	18.5
S	12	M18x1.5	M18x1.5	23	23.9	2	12	18.5
S	14	M20x1.5	M20x1.5	25	25.9	2	14	20.5
S	16	M22x1.5	M22x1.5	27	26.9	2.5	14	20.5
S	20	M27x2	M27x2	32	31.9	2.5	16	24
S	25	M33x2	M33x2	39	39.9	2.5	18	26
S	30	M42x2	M42x2	49	49.9	2.5	20	28
S	38	M48x2	M48x2	55	54.9	2.5	22	30

b) 英制标准管螺纹螺栓端部和端口的螺纹符合DIN3852标准第2部分的形式B和DIN3852第11部分的形式E，而其端口螺纹则符合上述标准的形式X。

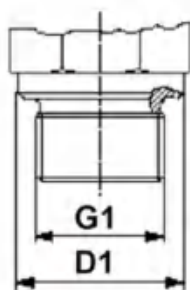

DIN3852-2 形式B
IS01179-4 硬密封结构

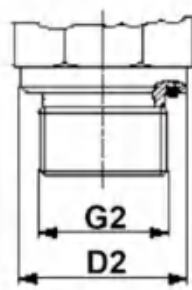

DIN3852-11 形式E
IS01179-2 带弹性体密封结构

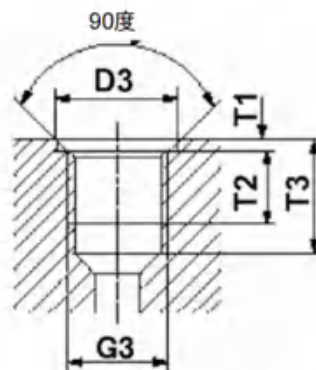

DIN3852-2 / IS09974-1
与A, B和E型适配的螺纹孔形式X

系列	钢管外径O.D.	G1/G2	G3	D1	D2	T1	T2	T3
LL	4	G1/8"A	G1/8"	14	13.9	1	8	13
LL	6	G1/8"A	G1/8"	14	13.9	1	8	13
LL	8	G1/8"A	G1/8"	14	13.9	1	8	13
L	6	G1/8"A	G1/8"	14	13.9	1	8	13
L	8	G1/4"A	G1/4"	18	18.9	1.5	12	18.5
L	10	G1/4"A	G1/4"	18	18.9	1.5	12	18.5
L	12	G3/8"A	G3/8"	22	21.9	2	12	18.5
L	15	G1/2"A	G1/2"	26	26.9	2.5	14	22
L	18	G1/2"A	G1/2"	26	26.9	2.5	14	22
L	22	G3/4"A	G3/4"	32	31.9	2.5	16	24
L	28	G1"A	G1"	39	39.9	2.5	18	27
L	35	G1.1/4"A	G1.1/4"	49	49.9	2.5	20	29
L	42	G1.1/2"A	G1.1/2"	55	54.9	2.5	22	31
S	6	G1/4"A	G1/4"	18	18.9	1.5	12	18.5
S	8	G1/4"A	G1/4"	18	18.9	1.5	12	18.5
S	10	G3/8"A	G3/8"	22	21.9	2	12	18.5
S	12	G3/8"A	G3/8"	22	21.9	2	12	18.5
S	14	G1/2"A	G1/2"	26	26.9	2.5	14	22
S	16	G1/2"A	G1/2"	26	26.9	2.5	14	22
S	20	G3/4"A	G3/4"	32	31.9	2.5	16	24
S	25	G1"A	G1"	39	39.9	2.5	18	27
S	30	G1.1/4"A	G1.1/4"	49	49.9	2.5	20	29
S	38	G1.1/2"A	G1.1/2"	55	54.9	2.5	22	31

c) 美国圆柱螺纹的螺栓端部和端口螺纹符合ISO 11926 - 2 / 3标准

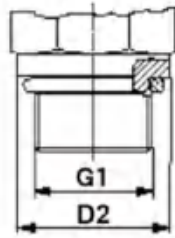

UN/UNF-2A O型密封圈
ISO 11926-2.3.

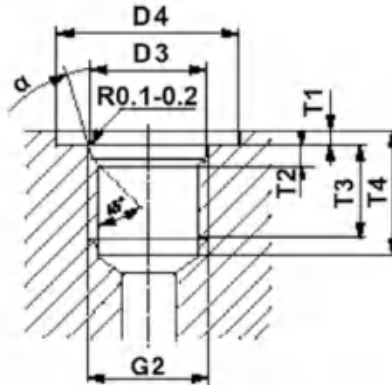

UN/UNF-2B O形圈密封
ISO 11926-1

系列	钢管外径O.D.	G1/G2	D2	D3	D4	T1	T2	T3	T4	α	O-Ring
L	6, 8, 10	7/16 "-20 UNF	16	12.4	21	1.6	2.4	11.5	14	12°	8.92 x 1.83
L	8	1/2 "-20 UNF	17	14	23	1.6	2.4	11.5	14	12°	10.52 x 1.83
L	6, 10, 12	9/16 "-18 UNF	17.6	15.6	25	1.6	2.5	12.7	15.5	12°	11.89 x 1.98
L	12, 15, 18	3/4 "-16 UNF	22.3	20.6	30	2.4	2.5	14.3	17.5	15°	16.36 x 2.2
L	12, 18, 22	7/8 "-14 UNF	25.5	23.9	34	2.4	2.5	16.7	20	15°	19.18 x 2.46
L	22, 28	1 "1/16-12 UN	31.9	29.2	41	2.4	3.3	19	23	15°	23.47 x 2.95
L	22, 28, 35	1 "5/16-12 UN	38.2	35.5	49	3.2	3.3	19	23	15°	29.74 x 2.95
L	35, 42	1 "5/8-12 UN	48	43.5	58	3.2	3.3	19	23	15°	37.47 x 3
L	42	1 "7/8-12 UN	55	49.8	65	3.2	3.3	19	23	15°	43.69 x 3
S	6, 8	7/16 "-20 UNF	16	12.4	21	1.6	2.4	11.5	14	15°	8.92 x 1.83
S	6	1/2 "-20 UNF	17	14	23	1.6	2.4	11.5	14	15°	10.52 x 1.83
S	10, 12	9/16 "-18 UNF	17.6	15.6	25	1.6	2.5	12.7	15.5	15°	11.89 x 1.98
S	12, 14	3/4 "-16 UNF	22.3	20.6	30	2.4	2.5	14.3	17.5	15°	16.36 x 2.2
S	16, 20	3/4 "-16 UNF	22.3	20.6	30	2.4	2.5	14.3	17.5	15°	16.36 x 2.2
S	16, 20	7/8 "-14 UNF	25.5	23.9	34	2.4	2.5	16.7	20	15°	19.18 x 2.46
S	20, 25	1 "1/16-12 UN	31.9	29.2	41	2.4	3.3	19	23	15°	23.47 x 2.95
S	25, 30	1 "5/16-12 UN	38.2	35.5	49	3.2	3.3	19	23	15°	29.74 x 2.95
S	30, 38	1 "5/8-12 UN	48	43.5	58	3.2	3.3	19	23	15°	37.47 x 3
S	38	1 "7/8-12 UN	55	49.8	65	3.2	3.3	19	23	15°	43.69 x 3

d) 美国标准锥管螺纹的端部和端口螺纹符合ANSI/ASME B1.20.1-1983标准

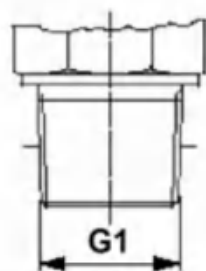

Ansi/ASME B1.20.1-1983
NPT端螺纹

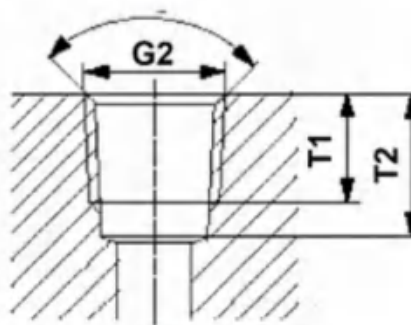

Ansi/ASME B1.20.1-1983
NPT螺纹孔

系列	钢管外径O.D.	G1/G2	T1	T2	公称通径DN
L	6	1/8"-27 NPT	6.9	11.6	04
L	8	1/4"-18 NPT	10	16.4	06
L	10	1/4"-18 NPT	10	16.4	08
L	12	3/8"-18 NPT	10.3	17.4	10
L	15	1/2"-14 NPT	13.6	22.6	13
L	18	1/2"-14 NPT	13.6	22.6	16
L	22	3/4"-14 NPT	14.1	23.1	20
L	28	1"-11.5 NPT	16.8	27.8	25
L	35	1.1/4"-11.5 NPT	17.3	28.3	32
L	42	1.1/2"-11.5 NPT	17.3	28.3	40
S	6	1/4"-18 NPT	10	16.4	03
S	8	1/4"-18 NPT	10	16.4	04
S	10	3/8"-18 NPT	10.3	17.4	06
S	12	3/8"-18 NPT	10.3	17.4	08
S	14	1/2"-14 NPT	13.6	22.6	10
S	16	1/2"-14 NPT	13.6	22.6	13
S	20	3/4"-14 NPT	14.1	23.1	16
S	25	1"-11.5 NPT	16.8	27.8	20
S	30	1.1/4"-11.5 NPT	17.3	28.3	25
S	38	1.1/2"-11.5 NPT	17.3	28.3	32

4. 卡套管接头的管端尺寸

HANSA-FLEX公司的液压管接头的管端是按照DIN3861标准的W形式的端口和DIN EN ISO 8434-1标准制造的标准化部件。

上述的端口也可以和公制的软管接头进行互换。

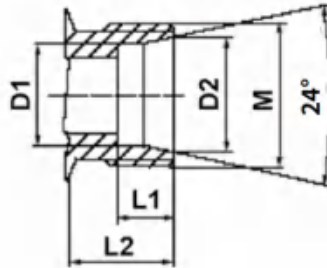

系列	钢管外径O.D.	公称压力PN in bar	M	L1	L2	D1	D2
LL	4	100	M8x1	4	8	4	5
LL	5	100	M10x1	5.5	8	5	6.5
LL	6	100	M10x1	5.5	8	6	7.5
LL	8	100	M12x1	5.5	9	8	9.5
L	6	315	M12x1.5	7	10	6	8.1
L	8	315	M14x1.5	7	10	8	10.1
L	10	315	M16x1.5	7	11	10	12.3
L	12	315	M18x1.5	7	11	12	14.3
L	15	315	M22x1.5	7	12	15	17.3
L	18	315	M26x1.5	7.5	12	18	20.3
L	22	160	M30x2	7.5	14	22	24.3
L	28	160	M36x2	7.5	14	28	30.3
L	35	160	M45x2	10.5	16	35.3	38
L	42	160	M52x2	11	16	42.3	45
S	6	630	M14x1.5	7	12	6	8.1
S	8	630	M16x1.5	7	12	8	10.1
S	10	630	M18x1.5	7.5	12	10	12.3
S	12	630	M20x1.5	7.5	12	12	14.3
S	14	630	M22x1.5	8	14	14	16.3
S	16	400	M24x1.5	8.5	14	16	18.3
S	20	400	M30x2	10.5	16	20	22.9
S	25	400	M36x2	12	18	25	27.9
S	30	400	M42x2	13.5	20	30	33
S	38	315	M52x2	16	22	38.3	41

5. 管接头的旋紧力矩

下列的旋紧力矩适用于符合 DIN 3852标准B和E型的螺栓端部的碳钢管接头, 以及具有镀锌层的管接头。
这些力矩数据仅仅适用于管接头的材料和连接的部件 (例如阀门, 或者液压缸体) 的材料完全相同的场合。

螺纹紧固力矩

系列	螺纹形式	拧紧力矩(Nm) ISO 1179-2 形式E (ED软密封)	拧紧力矩(Nm) ISO 1179-4 形式B (金属密封)	拧紧力矩(Nm) ISO 1179-3 形式G,H (O型密封)	拧紧力矩(Nm) 用于螺塞	拧紧力矩(Nm) 用于铰接接头
L	G 1/8"	20	20	25	12	25
L	G 1/4"	50	40	50	18	40
L	G 3/8"	80	80	80	40	80
L	G 1/2"	100	150	105	75	120
L	G 3/4"	200	200	220	110	180
L	G 1"	380	380	370	190	300
L	G 1 1/4"	500	600	500	240	300
L	G 1 1/2"	600	700	600	300	600
S	G 1/8"				12	25
S	G 1/4"	60	60		18	40
S	G 3/8"	90	100		40	80
S	G 1/2"	130	170		75	120
S	G 3/4"	200	320		110	180
S	G 1"	380	380		190	300
S	G 1 1/4"	500	600		240	300
S	G 1 1/2"	600	800		300	600

系列	螺纹形式	拧紧力矩(Nm) ISO 1179-2 形式E (ED软密封)	拧紧力矩(Nm) ISO 1179-4 形式B (金属密封)	拧紧力矩(Nm) ISO 1179-3 形式G,H (O型密封)	拧紧力矩(Nm) 用于螺塞	拧紧力矩(Nm) 用于铰接接头
L	M10x1	20	20		12	25
L	M12x1,5	30	30		18	30
L	M14x1,5	50	50		20	50
L	M16x1,5	60	70		35	60
L	M18x1,5	80	90		50	70
L	M22,1,5	140	150		70	130
L	M26x1,5	200	210		85	140
L	M33x2	380	380		150	280
L	M42x2	500	550		280	280
L	M48x2	600	700		350	500
S	M10x1				12	25
S	M12x1,5	45	45		18	30
S	M14x1,5	60	60		20	50
S	M16x1,5	80	90		35	60
S	M18x1,5	100	120		50	70
S	M20x1,5	140	170		60	110
S	M22x1,5	150	190		70	130
S	M26x1,5				85	140
S	M27x2	200	320		100	150
S	M33x2	380	450		150	280
S	M42x2	500	600		280	280
S	M48x2	600	800		350	500

6. 钢管说明

HANSA-FLEX公司的产品范围也包括根据DIN EN10305-4标准制造的精密无缝钢管。这些钢管以冷拔无缝钢管, 并且经过正态退火处理的状态交货。

无缝钢管具有镀锌表面保护层, 或者具有深灰色的磷化和油面保护层。

7. 管接头的装配须知

7.1 装配前的管子准备工作

使用一把合适的锯子在管子上切割出90°角度。注意不要使用管子切割机进行切割, 因为切割机会在管子的端部产生锥形的端口, 而锥形端口会影响卡套的可靠固定。角度切割允许的偏差为0.5°。

小心地去除端口的毛刺。允许的倒角为0.2 x 45°。

清洁管子的端口, 去除会影响管接头连接功能的固体粒子, 例如金属碎片, 污物。

在装配薄壁钢管和铜管, 或铝管的时候, 我们建议使用加强衬套。

直管管子的端口必须留出至少为二倍螺母高度的最小长度作为管子弯头。直的端口在圆周度和平直度方面的误差不能超过DIN2391标准规定的各个公差。

7.2 管接头卡套的与装配方式

- 使用表面硬化处理的预装配模具;
- 在接头体中进行直接预装配。注意, 这种装配方法不适用不锈钢钢管的装配;

我们在此建议使用由淬火硬化的工具钢做成的装配模具进行管接头的装配。装配模具的材料强度足够抵御在管接头和管子之间产生的装配力而引起的变形。

7.2.1 使用表面硬化处理的装配模具进行装配

- 在装配工具的螺纹和锥体上涂上润滑油。
- 在管子上安装螺母和卡套。注意, 卡套应该以正确的方向套入, 确保卡套的刃边朝向管子安装端部。

- 用手旋紧螺母，直至感觉到装配力突然升高为止。
- 管端口必须紧紧压靠在装配模具内，否则卡套就不能对管子进行正确的切削。
- 再使用扳手把螺母旋转1 1/2转。在旋紧时，管子不可转动。



装配检查

- 松开旋转螺母，检查在卡套刃口前被切割的钢管材料可见隆起的位置，若隆起量不足，需加大力矩继续拧紧，并再次检查。
- 在任何情况下卡套只能转动，不可轴向移动。

7.2.2 在管接头本体上直接安装

- 对管接头本体的螺纹和锥体进行润滑。
- 在管子上装配旋转螺母和卡套，注意卡套必须以正确的方向套入，确保卡套的刃边朝向管子安装端部。
- 用手旋紧旋转螺母，直至拧不动为止。
- 管子端口必须紧紧压靠在接头本体内部的止挡上。否则卡套就不能对管子进行正确的切削。

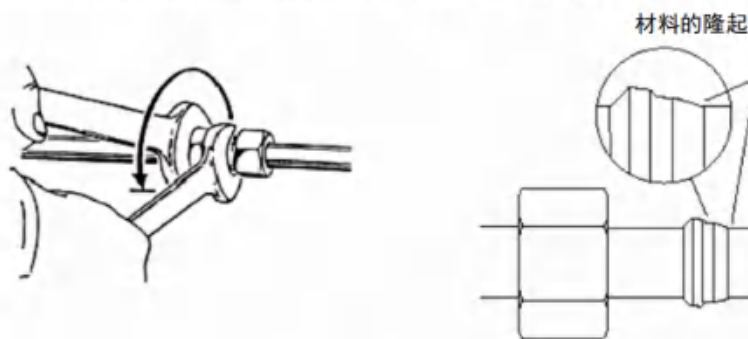

- 使用扳手继续旋紧螺母1 1/2转，同时用另一扳手夹持住管接头本体。

装配检查

- 松开旋转螺母，检查在卡套刃口前被切割的钢管材料可见隆起的位置，若隆起量不足，需加大力矩继续拧紧，并再次检查。
- 在任何情况下卡套只能转动，不可轴向移动。

7.3 最终安装

将已预装卡套的管端插入接头体内，紧紧顶住后用手拧紧螺母，然后使用开口扳手拧紧，至明显感觉阻力激增为止，再继续拧紧1/4圈。

8. 37°扩口管接头的装配

扩口管接头的装配有二种形式：

1) 使用一个24°的锥体，一个衬套，一个端口为W型的标准管接头（分别按照DIN2353和DIN3861标准）。

— 使用一把合适的锯子在管子上切割出90°角度。注意不要使用管子切割机进行切割，因为切割机会在管子的端部产生不良的密封表面。

— 小心地去除端口的毛刺。不能在管子的端口形成“尖锐”刃口。

— 清洁管子的端口，去除会影响管接头的密封功能的固体粒子，例如金属碎片，污物。

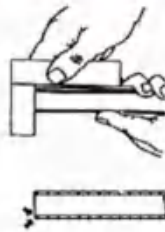

— 在管子上安装螺母和扩口衬套。注意，扩口衬套必须以正确的方向安装。

— 使用扩口机，或者其他合适的机器对管子端口进行扩口。

管子的扩口端口必须和管子保持同心度，端口应该保持清洁，表面光滑，以便取得最佳的密封效果。

— 然后将24°锥体按图示方向使管接头本体和扩口端连接，用手旋紧螺母，直至感觉到装配力突然激增为止。

— 最后装配时，使用扳手把螺母旋紧1/4圈到1/2圈。

— 重复安装须用与第一次安装时相同的力量。

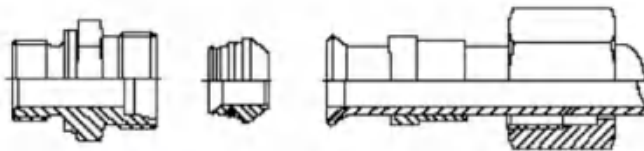

2) 使用SAE J514和ISO 8434-2标准的扩口管接头。

这些管接头是由管接头本体、扩口衬套和旋紧螺母组成，扩口管子被夹在管接头本体和扩口衬套之间，通过旋紧螺母使管子和管接头连接在一起。

按照上述的要求，切割下管子，并且对管子的端口进行机加工。在进行装配时，用手旋紧螺母，直至感觉到装配力突然激增为止，然后使用扳手将螺母再旋紧1/4至1/2圈，在此过程中应用另一扳手夹持住管接头本体。

重复安装时应用与第一次安装时相同的力量拧紧螺母。

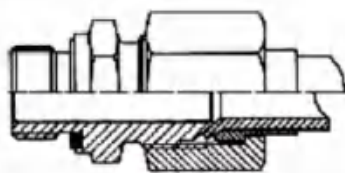

9. 焊接管接头的装配

— 以90°的切割角度切割管子，去除毛刺，根据DIN2559的要求打好焊接坡口。

— 在焊接管接头上安装螺母。

— 焊接管子和管接头。必须特别注意，在焊接前取出“O”形密封圈，并且清洁焊接处，必要时打磨焊接后应该去除可能留存的焊珠。

— 在管接头完全冷却后，安装“O”形密封圈。注意，千万不能扭曲“O”形密封圈。

— 为了便于安装，可以适当润滑管接头。

— 用手旋紧螺母，直至感觉到装配力突然激增为止。

— 再次把旋转螺母再旋紧1/4转。已带有焊接头的管子要平直地插入接头本体，勿弯扭以免产生应力。

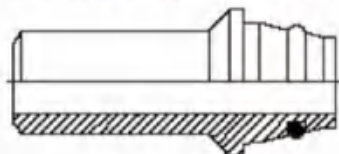

10. 螺纹表格

10.1 公制螺纹表格

公制螺纹	软管尺寸			外径	内径	管子外径				
	DN	英寸	规格			DIN 7631 60°	L 系列 24°	S 系列 24°	法标 24° (mm)	法标 24°
M12-1				12.00	11.00				6	
M12-1.5	5	1/8	2	12.00	10.50	4	6			
M14-1.5	5+6	1/8+1/4	2+4	14.00	12.50	6	8	6	8	
M16-1.5	6	1/4	4	16.00	14.50			8		
M16-1.5	8	5/16	5	16.00	14.50	8	10		10	
M18-1.5	6	1/4	4	18.00	16.50			10		
M18-1.5	10	3/8	6	18.00	16.50	10	12		12	
M20-1.5	8	5/16	5	20.00	18.50			12	14	13.25
M22-1.5	10	3/8	6	22.00	20.50			14		
M22-1.5	12	1/2	8	22.00	22.50	12	15		15	
M24-1.5	12	1/2	8	24.00	22.50			16	16	16.75
M26-1.5	16	5/8	10	26.00	24.50	16	18			
M27-1.5	16	5/8	10	27.00	25.50				18	
M30-1.5	20	3/4	12	30.00	28.50	20			22	21.25
M30-2	16	5/8	10	30.00	27.90			20		
M30-2	20	3/4	12	30.00	27.90		22			
M33-1.5	20	3/4	12	33.00	31.50				25	
M36-1.5	25	1	16	36.00	34.50				28	26.75
M36-2	20	3/4	12	36.00	33.90			25		
M36-2	25	1	16	36.00	33.90		28			
M38-1.5	25	1	16	38.00	36.50	25				
M39-1.5	25	1	16	39.00	37.50				30	
M42-1.5	25	1	16	42.00	40.50				32	
M42-2	25	1	16	42.00	39.90			30		
M45-1.5	32	1 1/4	20	45.00	43.00	32			35	
M45-2	32	1 1/4	20	45.00	42.90		35			
M48-1.5	32	1 1/4	20	48.00	46.50				38	M52-1.5
M52-1.5	40	1 1/2	24	52.00	50.50	40				
M52-2	32	1 1/4	20	52.00	49.90			38		
M52-2	40	1 1/2	24	52.00	49.90		42			
M54-2	40	1 1/2	24	54.00	51.90				45	
M58-2	40	1 1/2	24	58.00	55.90					48.25
M65-2	50	2	32	65.00	62.90	50				
M78-2	60			78.00	75.90	60				
M90-2	70			90.00	87.90	70				
M110-2	80			110.00	97.90	80				
M110-2	90			110.00	107.90	90				
M120-2	100	4	64	120.00	117.90	100				

10.2 英国标准管螺纹的螺纹表格

BSP螺纹	螺纹数 / 英寸	软管尺寸			外径	内径
		DN	英寸	规格		
G 1/8"	28	5	1/8	2	9.73	8.60
G 1/4"	19	6	1/4	4	13.16	11.50
G 3/8"	19	10	3/8	6	16.66	14.90
G 1/2"	14	12	1/2	8	20.96	18.60
G 5/8"	14	16	5/8	10	22.91	20.60
G 3/4"	14	20	3/4	12	26.44	24.10
G 1"	11	25	1	16	33.25	30.30
G 1.1/4"	11	32	1 1/4	20	41.91	38.90
G 1.1/2"	11	40	1 1/2	24	47.80	44.90
G 2"	11	50	2	32	59.62	56.70

10.3 美国标准锥管螺纹的螺纹表格

NPT螺纹	软管尺寸			外径	内径
	DN	英寸	规格		
1/8"-27	5	1/8	2	9.70	8.60
1/4"-18	6	1/4	4	13.10	11.30
3/8"-18	10	3/8	6	16.30	15.10
1/2"-14	12	1/2	8	20.20	18.60
3/4"-14	20	3/4	12	25.50	24.10
1"-11.5	25	1	16	32.20	30.20
1.1/4"-11.5	32	1 1/4	20	41.00	38.90
1.1/2"-11.5	40	1 1/2	24	47.00	44.90
2"-11.5	50	2	32	58.90	56.70

10.4 统一标准螺纹表格

UN 螺纹	软管尺寸			外径	内径	适用标准	UN 螺纹	软管尺寸			外径	内径	适用标准
	DN	英寸	规格					DN	英寸	规格			
5/16-24 UN	5	1/8	2	7.94	7.15	JIC	1 3/16-12 UN	20	3/4	14+12	30.10	27.50	JIC+ORS
3/8-24 UNF	5	3/16	3	9.52	8.60	JIC	1 5/16-12 UN	25	1	16	33.30	31.30	JIC
7/16-20 UNF	6	1/4	4	11.07	10.00	JIC+SAE	1 5/16-14 UNS	25	1	16	33.30	31.60	PTT
1/2-20 UNF	8	5/16	5	12.70	11.60	JIC+SAE	1 7/16-12	25	1	16	36.40	33.80	ORS
9/16-18 UNF	10	3/8	6+4	14.25	13.00	JIC+ORS	1 5/8-12 UN	32	1 1/4	20	41.22	39.20	JIC
5/8-18 UNF	10	3/8	6	15.85	14.70	SAE	1 5/8-14 UNS	32	1 1/4	20	41.22	39.50	PTT
11/16-16 UN	10	3/8	6	17.40	15.40	ORS	1 11/16-12 UN	32	1 1/4	20	42.80	40.20	ORS
3/4-16 UNF	12	1/2	8	19.00	17.60	JIC+SAE	1 7/8-12 UN	40	1 1/2	24	47.57	45.60	JIC
13/16-16 UN	12	1/2	8	20.50	18.60	ORS	1 7/8-14 UNS	40	1 1/2	24	47.57	45.90	PTT
7/8-14 UNF	16	5/8	10	22.17	20.50	JIC+SAE	2-14 UN	40	1 1/2	24	50.70	48.10	ORS
1-14 UNS	16	5/8	10	25.30	23.10	ORS	2 1/2-12 UN	50	2	32	63.45	61.50	JIC+PTT
1 1/16-12 UN	20	3/4	12	26.95	25.00	JIC	3-12 UN	60	2 1/2	40	76.20	74.30	JIC
1 1/16-14 UNS	20	3/4	12	26.95	25.30	SAE	3 1/2-12 UN	80	3	48	88.90	87.00	JIC

11. 如何订购接头 (型号说明):

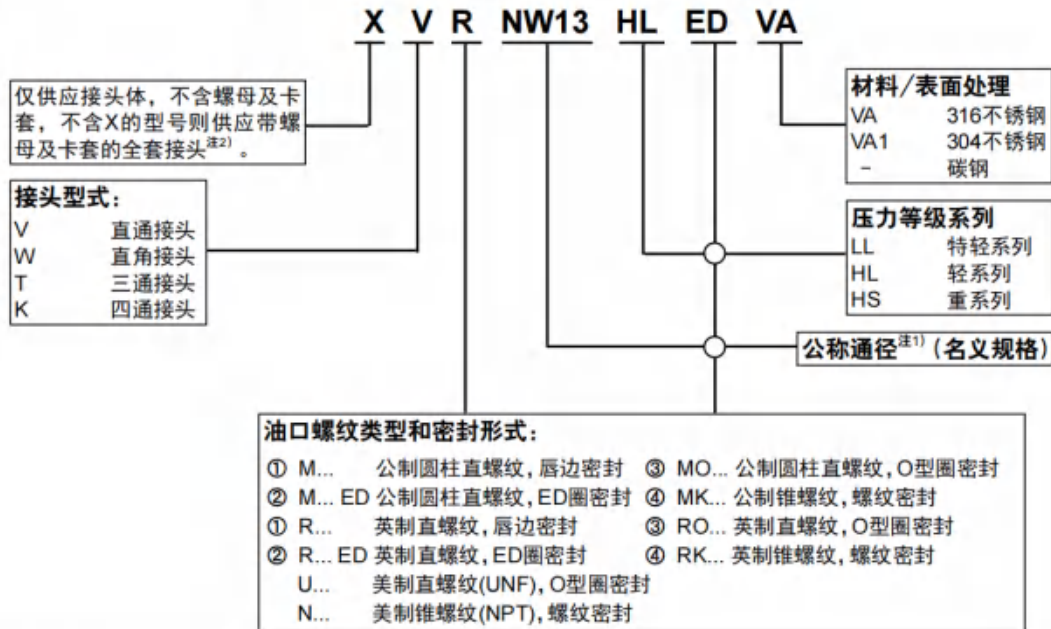

订货示例:

订货号	描述
XV M NW 13 HL 16 ED	端直通接头体(不含螺母及卡套), 15mm钢管外径, 油口端公制圆柱管螺纹M16x1.5, ED圈密封, 碳钢。
AOVR NW 10 S ED VA1	端直通接插件(活动螺母端), 可与14S卡套的管端相连, BSP标准外螺纹, ED圈密封, 304不锈钢
HVM NW 32 HS ED VA	单向阀(含螺母及卡套)液流方向油口至钢管, 38mm钢管外径, 油口端公制圆柱管螺纹, ED圈密封, 316不锈钢, 开启压力1bar

注1): 名义规格所对应的实际管径详见各型号列表所示;

注2): 部分旋转管接头的供货形式例外, 烦请参考各页图示和说明。

普通卡套

SRD

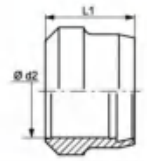

订货号	结构系列	Ød2 (mm)	管外径Ø (mm)	L1 (mm)
SRD 04 LL	LL	4	4	6.0
SRD 05 LL	LL	5	5	7.0
SRD 06 LL	LL	6	6	7.0
SRD 08 LL	LL	8	8	7.0
SRD 10 LL	LL	10	10	7.0
SRD 12 LL	LL	12	12	7.5
SRD 16 LL	LL	16	16	9.0
SRD 06	L/S	6	6	9.5
SRD 08	L/S	8	8	9.5
SRD 10	L/S	10	10	10.0
SRD 12	L/S	12	12	10.0
SRD 14	S	14	14	10.5
SRD 15	L	15	15	10.0
SRD 16	S	16	16	10.5
SRD 18	L	18	18	10.0
SRD 20	S	20	20	12.5
SRD 22	L	22	22	11.5
SRD 25	S	25	25	12.5
SRD 28	L	28	28	11.5
SRD 30	S	30	30	13.5
SRD 35	L	35	35	13.5
SRD 38	S	38	38	13.5
SRD 42	L	42	42	13.5
SRD 65	L	65	65	21.2

系列: LL=特轻系列 L=轻系列 S=重系列

带弹性密封体的卡套

SRDO V

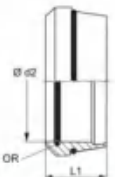

订货号	结构系列	Ød2 (mm)	管外径Ø (mm)	L1 (mm)	OR
SRDO 06 V	L/S	6	6	8.8	6 x 1
SRDO 08 V	L/S	8	8	8.8	8 x 1
SRDO 10 V	L/S	10	10	9.8	10 x 1
SRDO 12 V	L/S	12	12	9.8	12 x 1
SRDO 14 V	S	14	14	10.2	14 x 1
SRDO 15 V	L	15	15	10.2	15 x 1
SRDO 16 V	S	16	16	10.2	16 x 1
SRDO 18 V	L	18	18	10.2	18 x 1
SRDO 20 V	S	20	20	12.5	20 x 1
SRDO 22 V	L	22	22	11.5	22 x 1
SRDO 25 V	S	25	25	12.5	25 x 1
SRDO 28 V	L	28	28	11.5	28 x 1
SRDO 30 V	S	30	30	13.5	30 x 1
SRDO 35 V	L	35	35	13.5	35 x 1
SRDO 38 V	S	38	38	13.5	38 x 1
SRDO 42 V	L	42	42	13.5	42 x 1

系列: LL=特轻系列 L=轻系列 S=重系列

螺母

UEM

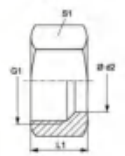
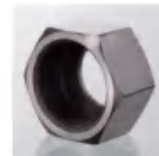

订货号	结构系列	Ød2 (mm)	G1	L1 (mm)	S1
UEM 04 LL	LL	4	M 8 x 1	11.5	10
UEM 05 LL	LL	5	M 10 x 1	12.0	12
UEM 06 LL	LL	6	M 10 x 1	12.0	12
UEM 08 LL	LL	8	M 12 x 1	12.5	14
UEM 10 LL	LL	10	M 14 x 1	13.5	17
UEM 12 LL	LL	12	M 16 x 1	13.5	19
UEM 16 LL	LL	16	M 22 x 1.5	17.5	27
UEM NW 04 L	L	6	M 12 x 1.5	15.0	14
UEM NW 06 L	L	8	M 14 x 1.5	15.0	17
UEM NW 08 L	L	10	M 16 x 1.5	16.0	19
UEM NW 10 L	L	12	M 18 x 1.5	16.0	22
UEM NW 13 L	L	15	M 22 x 1.5	17.5	27
UEM NW 16 L	L	18	M 26 x 1.5	18.5	32
UEM NW 16 L 27	L	18	M 27 x 2	18.0	32
UEM NW 20 L	L	22	M 30 x 2	20.5	36
UEM NW 25 L	L	28	M 36 x 2	21.5	41
UEM NW 32 L	L	35	M 45 x 2	24.5	50
UEM NW 40 L	L	42	M 52 x 2	24.5	60
UEM NW 03 S	S	6	M 14 x 1.5	17.0	17
UEM NW 04 S	S	8	M 16 x 1.5	17.0	19
UEM NW 06 S	S	10	M 18 x 1.5	18.0	22
UEM NW 08 S	S	12	M 20 x 1.5	18.0	24
UEM NW 10 S	S	14	M 22 x 1.5	21.0	27
UEM NW 13 S	S	16	M 24 x 1.5	21.0	30
UEM NW 16 S	S	20	M 30 x 2	24.5	36
UEM NW 20 S	S	25	M 36 x 2	27.5	46
UEM NW 25 S	S	30	M 42 x 2	29.5	50
UEM NW 32 S	S	38	M 52 x 2	33.0	60

系列: LL=特轻系列 L=轻系列 S=重系列
 产品型号说明:UEM VA: 不锈钢,UEM MG:黄铜;G1=接口螺纹

扁螺母

KM

结构类型: 用于螺栓固紧
 标准: DIN 80705 ISO 8434-1



订货号	G1	L1 (mm)	SW (mm)
KM 12	M 12 x 1.5	6	17
KM 14	M 14 x 1.5	6	19
KM 16	M 16 x 1.5	6	22
KM 18	M 18 x 1.5	6	24
KM 20	M 20 x 1.5	6	27
KM 22	M 22 x 1.5	7	30
KM 24	M 24 x 1.5	7	32
KM 26	M 26 x 1.5	8	36
KM 30	M 30 x 2	9	41
KM 36-1.5	M 36 x 1.5	9	46
KM 36	M 36 x 2	9	46
KM 42	M 42 x 2	9	50
KM 45	M 45 x 2	9	55
KM 52	M 52 x 2	10	65

产品型号说明:KM_VA: 不锈钢, KM_MG:黄铜

卡套软密封

结构形式：用于卡套的软密封

原料：FPM (Viton)

提示：允许的工作温度(氟胶)：-25°C至+200°C

SRWD-VI



订货号	系列	Ød1 (mm)	Ød2 (mm)	E (mm)
SRWD 06 VI	L/S	6	9.1	7.3
SRWD 08 VI	L/S	8	8.0	7.3
SRWD 10 VI	L/S	10	13.3	7.3
SRWD 12 VI	L/S	12	15.3	7.0
SRWD 14 VI	S	14	18.8	7.2
SRWD 15 VI	L	15	19.0	7.2
SRWD 16 VI	S	16	20.8	7.5
SRWD 18 VI	L	18	22.8	7.7
SRWD 20 VI	S	20	25.8	9.3
SRWD 22 VI	L	22	26.3	7.9
SRWD 25 VI	S	25	31.5	8.9
SRWD 28 VI	L	28	32.3	8.0
SRWD 30 VI	S	30	37.3	8.2
SRWD 35 VI	L	35	41.3	8.0
SRWD 38 VI	S	38	46.0	8.2
SRWD 42 VI	L	42	48.3	8.2

系列：LL=特轻系列 L=轻系列 S=重系列

直通管接头

结构形式：直通

连接1-2：公制外螺纹

密封形式：24°内锥面密封

XV



订货号	系列	工作压力 bar	Ød1 (mm)	Ød2 (mm)	L1 (mm)	L2 (mm)	SW (mm)
XV 04 LL	LL	PN 100	4	4	20	12.0	9
XV 05 LL	LL	PN 100	5	5	20	9.0	11
XV 06 LL 04	LL	PN 100	6	4	20	10.5	11
XV 06 LL	LL	PN 100	6	6	20	9.0	11
XV 08 LL 04	LL	PN 100	8	4	22	12.5	12
XV 08 LL 06	LL	PN 100	8	6	22	11.0	12
XV 08 LL	LL	PN 100	8	8	23	12.0	12
XV 10 LL	LL	PN 100	10	10	23	12.0	14
XV 12 LL	LL	PN 315	12	12	23	11.0	17
XV NW 04 HL	L	PN 315	6	6	24	10.0	12
XV NW 06 HL 04	L	PN 315	8	6	25	11.0	14
XV NW 06 HL	L	PN 315	8	8	25	11.0	14
XV NW 08 HL 04	L	PN 315	10	6	26	12.0	17
XV NW 08 HL 06	L	PN 315	10	8	26	12.0	17
XV NW 08 HL	L	PN 315	10	10	27	13.0	17
XV NW 10 HL 04	L	PN 315	12	6	27	13.0	19
XV NW 10 HL 06	L	PN 315	12	8	27	13.0	19
XV NW 10 HL 08	L	PN 315	12	10	28	14.0	19
XV NW 10 HL	L	PN 315	12	12	28	14.0	19
XV NW 13 HL 04	L	PN 315	15	6	28	14.0	24
XV NW 13 HL 06	L	PN 315	15	8	28	14.0	24
XV NW 13 HL 08	L	PN 315	15	10	29	15.0	24
XV NW 13 HL 10	L	PN 315	15	12	29	15.0	24
XV NW 13 HL	L	PN 315	15	15	30	16.0	24
XV NW 16 HL 04	L	PN 315	18	6	29	14.5	27
XV NW 16 HL 06	L	PN 315	18	8	29	14.5	27
XV NW 16 HL 08	L	PN 315	18	10	30	15.5	27
XV NW 16 HL 10	L	PN 315	18	12	30	15.5	27
XV NW 16 HL 10 27	L	PN 315	18	12	32	17.5	27
XV NW 16 HL 13	L	PN 315	18	15	31	16.5	27
XV NW 16 HL	L	PN 315	18	18	31	16.0	27
XV NW 16 HL 27	L	PN 315	18	18	35	20.0	27
XV NW 20 HL 06	L	PN 160	22	8	31	16.5	32
XV NW 20 HL 08	L	PN 160	22	10	32	17.5	32

直通管接头

XV

结构形式: 直通

连接1-2: 公制外螺纹

密封形式: 24°内锥面密封

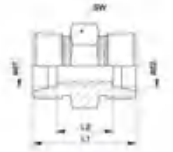

订货号	系列	工作压力 bar	Ød1 (mm)	Ød2 (mm)	L1 (mm)	L2 (mm)	SW (mm)
XV NW 20 HL 10	L	PN 160	22	12	32	17.5	32
XV NW 20 HL 13	L	PN 160	22	15	33	18.5	32
XV NW 20 HL 16	L	PN 160	22	18	33	18.0	32
XV NW 20 HL 16 27	L	PN 160	22	18	35	20.0	32
XV NW 20 HL	L	PN 160	22	22	35	20.0	32
XV NW 25 HL 06	L	PN 160	28	8	33	18.5	41
XV NW 25 HL 08	L	PN 160	28	10	34	19.5	41
XV NW 25 HL 10	L	PN 160	28	12	34	19.5	41
XV NW 25 HL 13	L	PN 160	28	15	35	20.5	41
XV NW 25 HL 16	L	PN 160	28	18	35	20.0	41
XV NW 25 HL 16 27	L	PN 160	28	18	37	22.0	41
XV NW 25 HL 20	L	PN 160	28	22	37	22.0	41
XV NW 25 HL	L	PN 160	28	28	36	21.0	41
XV NW 32 HL 20	L	PN 160	35	22	39	21.0	46
XV NW 32 HL 25	L	PN 160	35	28	39	21.0	46
XV NW 32 HL	L	PN 160	35	35	41	20.0	46
XV NW 40 HL 25	L	PN 160	42	28	41	22.5	55
XV NW 40 HL 32	L	PN 160	42	35	43	21.5	55
XV NW 40 HL	L	PN 160	42	42	43	21.0	55
XV NW 16 HL 13 HS	L / S	PN 315	18	16	33	17.0	27
XV NW 03 HS	S	PN 630	6	6	30	16.0	14
XV NW 04 HS 03	S	PN 630	8	6	32	18.0	17
XV NW 04 HS	S	PN 630	8	8	32	18.0	17
XV NW 06 HS 03	S	PN 630	10	6	32	17.5	19
XV NW 06 HS 04	S	PN 630	10	8	32	17.5	19
XV NW 06 HS	S	PN 630	10	10	32	17.0	19
XV NW 08 HS 03	S	PN 630	12	6	34	19.5	22
XV NW 08 HS 04	S	PN 630	12	8	34	19.5	22
XV NW 08 HS 06	S	PN 630	12	10	34	19.0	22
XV NW 08 HS	S	PN 630	12	12	34	19.0	22
XV NW 10 HS 03	S	PN 630	14	6	36	21.0	24
XV NW 10 HS 04	S	PN 630	14	8	36	21.0	24
XV NW 10 HS 06	S	PN 630	14	10	36	20.5	24
XV NW 10 HS 08	S	PN 630	14	12	36	20.5	24
XV NW 10 HS	S	PN 630	14	14	38	22.0	24
XV NW 13 HS 03	S	PN 400	16	6	36	20.5	27
XV NW 13 HS 04	S	PN 400	16	8	36	20.5	27
XV NW 13 HS 06	S	PN 400	16	10	36	20.0	27
XV NW 13 HS 08	S	PN 400	16	12	36	20.0	27
XV NW 13 HS 10	S	PN 400	16	14	38	21.5	27
XV NW 13 HS	S	PN 400	16	16	38	21.0	27
XV NW 16 HS 06	S	PN 400	20	10	40	22.0	32
XV NW 16 HS 08	S	PN 400	20	12	40	22.0	32
XV NW 16 HS 10	S	PN 400	20	14	42	23.5	32
XV NW 16 HS 13	S	PN 400	20	16	42	23.0	32
XV NW 16 HS	S	PN 400	20	20	44	23.0	32
XV NW 20 HS 13	S	PN 400	25	16	46	25.5	41
XV NW 20 HS 16	S	PN 400	25	20	48	25.5	41
XV NW 20 HS	S	PN 400	25	25	50	26.0	41
XV NW 25 HS 13	S	PN 400	30	16	48	26.0	46
XV NW 25 HS 16	S	PN 400	30	20	50	26.0	46
XV NW 25 HS 20	S	PN 400	30	25	52	26.5	46
XV NW 25 HS	S	PN 400	30	30	54	27.0	46
XV NW 32 HS 13	S	PN 315	38	16	53	28.5	55
XV NW 32 HS 20	S	PN 315	38	25	57	29.0	55
XV NW 32 HS 25	S	PN 315	38	30	59	29.5	55
XV NW 32 HS	S	PN 315	38	38	61	29.0	55
XV NW 13 HS 13 HL	S/L	PN 400	16	15	36	20.5	27
XV NW 16 HS 13 HL	S/L	PN 400	20	15	40	22.5	32
XV NW 16 HS 16 HL	S/L	PN 400	20	18	40	22.0	32
XV NW 20 HS 20 HL	S/L	PN 400	25	22	46	26.5	41

系列: LL=特轻系列 L=轻系列, 也可提供通径4~12的超轻系列, 工作压力为100bar

直角管接头

结构形式：90°角
接口1+2：公制外螺纹
密封形式：24°内锥面密封

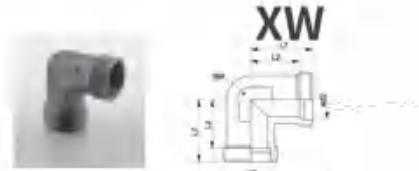

订货号	系列	工作压力 bar	管外径 Ø (mm)	Ød2 (mm)	L2 (mm)	L7 (mm)	SW (mm)
XW 04 LL	LL	PN 100	4	4	11.0	15	9
XW 05 LL	LL	PN 100	5	5	9.5	15	9
XW 06 LL	LL	PN 100	6	6	9.5	15	9
XW 08 LL	LL	PN 100	8	8	11.5	17	12
XW 10 LL	LL	PN 100	10	10	12.5	18	14
XW 12 LL	LL	PN 100	12	12	13.0	19	17
XW NW 04 HL	LL	PN 315	6	6	12.0	19	12
XW NW 06 HL	LL	PN 315	8	8	14.0	21	12
XW NW 08 HL	LL	PN 315	10	10	15.0	22	14
XW NW 10 HL	L	PN 315	12	12	17.0	24	17
XW NW 13 HL	L	PN 315	15	15	21.0	28	19
XW NW 16 HL	L	PN 315	18	18	23.5	31	24
XW NW 20 HL	L	PN 160	22	22	27.5	35	27
XW NW 25 HL	L	PN 160	28	28	30.5	38	36
XW NW 32 HL	L	PN 160	35	35	34.5	45	41
XW NW 40 HL	L	PN 160	42	42	40.0	51	50
XW NW 03 HS	S	PN 630	6	6	16.0	23	12
XW NW 04 HS	S	PN 630	8	8	17.0	24	14
XW NW 06 HS	S	PN 630	10	10	17.5	25	17
XW NW 08 HS	S	PN 630	12	12	21.5	29	17
XW NW 10 HS	S	PN 630	14	14	22.0	30	19
XW NW 13 HS	S	PN 400	16	16	24.5	33	24
XW NW 16 HS	S	PN 400	20	20	26.5	37	27
XW NW 20 HS	S	PN 400	25	25	30.0	42	36
XW NW 25 HS	S	PN 400	30	30	35.5	49	41
XW NW 32 HS	S	PN 315	38	38	41.0	57	50

系列：LL=特轻系列 L=轻系列 S=重系列，也可提供通径4~12的超轻系列，工作压力为100bar

三通管接头

结构形式：T形
连接1-3：公制外螺纹
密封形式：24°内锥面密封



订货号	系列	工作压力 bar	Ød2 (mm)	管外径 Ø (mm)	G1-G3	L2 (mm)	L7 (mm)	SW (mm)
XT 04 LL	LL	PN 100	4	4	M 8 x 1	11.0	15	9
XT 05 LL	LL	PN 100	5	5	M 10 x 1	9.5	15	9
XT 06 LL	LL	PN 100	6	6	M 10 x 1	9.5	15	9
XT 08 LL	LL	PN 100	8	8	M 12 x 1	11.5	17	12
XT 10 LL	LL	PN 100	10	10	M 14 x 1	12.5	18	14
XT 12 LL	LL	PN 100	12	12	M 16 x 1	15.0	21	17
XT NW 04 HL	L	PN 315	6	6	M 12 x 1.5	12.0	19	12
XT NW 06 HL	L	PN 315	8	8	M 14 x 1.5	14.0	21	12
XT NW 08 HL	L	PN 315	10	10	M 16 x 1.5	15.0	22	14
XXT NW 10 HL	L	PN 315	12	12	M 18 x 1.5	17.0	24	17
XT NW 13 HL	L	PN 315	15	15	M 22 x 1.5	21.0	28	19
XT NW 16 HL	L	PN 315	18	18	M 26 x 1.5	23.5	31	24
XT NW 20 HL	L	PN 160	22	22	M 30 x 2	27.5	35	27
XT NW 25 HL	L	PN 160	28	28	M 36 x 2	30.5	38	36
XT NW 32 HL	L	PN 160	35	35	M 45 x 2	34.5	45	41
XT NW 40 HL	L	PN 160	42	42	M 52 x 2	40.0	51	50
XT NW 03 HS	S	PN 630	6	6	M 14 x 1.5	16.0	23	12
XT NW 04 HS	S	PN 630	8	8	M 16 x 1.5	17.0	24	14
XT NW 06 HS	S	PN 630	10	10	M 18 x 1.5	17.5	25	17
XT NW 08 HS	S	PN 630	12	12	M 20 x 1.5	21.5	29	17
XT NW 10 HS	S	PN 630	14	14	M 22 x 1.5	22.0	30	19
XT NW 13 HS	S	PN 400	16	16	M 24 x 1.5	24.5	33	24
XT NW 16 HS	S	PN 400	20	20	M 30 x 2	26.5	37	27
XT NW 20 HS	S	PN 400	25	25	M 36 x 2	30.0	42	36
XT NW 25 HS	S	PN 400	30	30	M 42 x 2	35.5	49	41
XT NW 32 HS	S	PN 315	38	38	M 52 x 2	41.0	57	50

系列：LL=特轻系列 L=轻系列 S=重系列，也可提供通径4~12的超轻系列，工作压力为100bar

三通变径接头

结构形式: T形

连接1-3: 公制外螺纹

密封形式: 24°内锥面密封

XRT

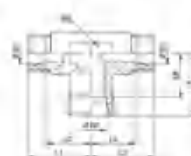

订货号	系列	工作压力 bar	D1 (mm)	D2 (mm)	D3 (mm)	L1 (mm)	L2 (mm)	L3 (mm)	L4 (mm)	L5 (mm)	L6 (mm)	SW (mm)
XRT 04 08 04 LL	LL	PN 100	4	8	4	17.0	13.0	17.0	13.0	17.0	11.5	12
XRT 06 04 06 LL	LL	PN 100	6	4	6	15.0	9.5	15.0	9.5	15.0	11.0	11
XRT NW 04 06 04 HL	L	PN 315	6	8	6	21.0	14.0	21.0	14.0	21.0	14.0	12
XRT NW 04 08 04 HL	L	PN 315	6	10	6	22.0	15.0	22.0	15.0	22.0	15.0	14
XRT NW 06 04 06 HL	L	PN 315	8	6	8	29.0	14.0	21.0	14.0	21.0	21.0	12
XRT NW 06 06 04 HL	L	PN 315	8	8	6	21.0	14.0	21.0	14.0	21.0	14.0	14
XRT NW 06 08 06 HL	L	PN 315	8	10	8	22.0	15.0	22.0	15.0	22.0	15.0	14
XRT NW 06 10 06 HL	L	PN 315	8	12	8	24.0	17.0	24.0	17.0	24.0	17.0	17
XRT NW 06 13 06 HL	L	PN 315	8	15	8	21.0	14.0	21.0	14.0	21.0	14.0	19
XRT NW 08 04 08 HL	L	PN 315	10	6	10	22.0	15.0	22.0	15.0	22.0	15.0	14
XRT NW 08 06 06 HL	L	PN 315	10	8	8	22.0	15.0	22.0	15.0	22.0	15.0	17
XRT NW 08 06 08 HL	L	PN 315	10	8	10	22.0	15.0	22.0	15.0	22.0	15.0	14
XRT NW 08 08 04 HL	L	PN 315	10	10	6	22.0	15.0	22.0	15.0	22.0	15.0	14
XRT NW 08 10 08 HL	L	PN 315	10	12	10	24.0	17.0	24.0	17.0	24.0	17.0	19
XRT NW 08 13 08 HL	L	PN 315	10	15	10	28.0	21.0	28.0	21.0	28.0	21.0	19
XRT NW 10 04 10 HL	L	PN 315	12	6	12	24.0	17.0	24.0	17.0	24.0	17.0	17
XRT NW 10 06 06 HL	L	PN 315	12	8	8	24.0	17.0	24.0	17.0	24.0	17.0	17
XRT NW 10 06 10 HL	L	PN 315	12	8	12	24.0	17.0	24.0	17.0	24.0	17.0	17
XRT NW 10 08 08 HL	L	PN 315	12	10	10	24.0	17.0	24.0	17.0	24.0	17.0	17
XRT NW 10 08 10 HL	L	PN 315	12	10	12	24.0	17.0	24.0	17.0	24.0	17.0	17
XRT NW 10 10 06 HL	L	PN 315	12	12	8	24.0	17.0	24.0	17.0	24.0	17.0	19
XRT NW 10 10 08 HL	L	PN 315	12	12	10	24.0	17.0	24.0	17.0	24.0	17.0	17
XRT NW 10 13 10 HL	L	PN 315	12	15	12	28.0	21.0	28.0	21.0	28.0	21.0	19
XRT NW 10 16 10 HL	L	PN 315	12	18	12	31.0	24.0	31.0	24.0	31.0	23.5	24
XRT NW 10 20 10 HL	L	PN 160	12	22	12	35.0	28.0	35.0	28.0	35.0	27.5	27
XRT NW 13 04 13 HL	L	PN 315	15	6	15	28.0	21.0	28.0	21.0	28.0	21.0	19
XRT NW 13 06 06 HL	L	PN 315	15	8	8	28.0	21.0	28.0	21.0	28.0	21.0	19
XRT NW 13 06 13 HL	L	PN 315	15	8	15	28.0	21.0	28.0	21.0	28.0	21.0	19
XRT NW 13 08 06 HL	L	PN 315	15	10	8	28.0	21.0	28.0	21.0	28.0	21.0	19
XRT NW 13 08 08 HL	L	PN 315	15	10	10	28.0	21.0	28.0	21.0	28.0	21.0	19
XRT NW 13 08 13 HL	L	PN 315	15	10	15	28.0	21.0	28.0	21.0	28.0	21.0	19
XRT NW 13 10 10 HL	L	PN 315	15	12	12	28.0	21.0	28.0	21.0	28.0	21.0	19
XRT NW 13 10 13 HL	L	PN 315	15	12	15	28.0	21.0	28.0	21.0	28.0	21.0	19
XRT NW 13 13 08 HL	L	PN 315	15	15	10	28.0	21.0	28.0	21.0	28.0	21.0	19
XRT NW 13 13 10 HL	L	PN 315	15	15	12	28.0	21.0	28.0	21.0	28.0	21.0	19
XRT NW 13 16 13 HL	L	PN 315	15	18	15	31.0	24.0	31.0	24.0	31.0	23.5	24
XRT NW 13 20 10 HL	L	PN 160	15	22	12	35.0	28.0	35.0	28.0	35.0	27.5	27
XRT NW 16 06 06 HL	L	PN 315	18	8	8	31.5	24.0	31.0	24.0	30.5	23.5	24
XRT NW 16 06 16 HL	L	PN 315	18	8	18	31.0	23.5	31.0	23.5	31.0	24.0	24
XRT NW 16 08 08 HL	L	PN 315	18	10	10	31.0	23.5	31.0	24.0	31.0	24.0	24
XRT NW 16 08 16 HL	L	PN 315	18	10	18	31.0	23.5	31.0	23.5	31.0	24.0	24
XRT NW 16 10 10 HL	L	PN 315	18	12	12	31.0	23.5	31.0	24.0	31.0	24.0	24
XRT NW 16 10 16 HL	L	PN 315	18	12	18	31.0	23.5	31.0	23.5	31.0	24.0	24
XRT NW 16 13 16 HL	L	PN 315	18	15	18	31.0	23.5	31.0	23.5	31.0	24.0	24
XRT NW 16 16 06 HL	L	PN 315	18	18	8	31.0	23.5	30.5	23.5	31.0	23.5	24
XRT NW 16 16 08 HL	L	PN 315	18	18	10	31.0	23.5	31.0	24.0	31.0	23.5	24
XRT NW 16 16 10 HL	L	PN 315	18	18	12	31.0	23.5	30.5	23.5	31.5	24.0	24
XRT NW 20 08 20 HL	L	PN 160	22	10	22	35.0	27.5	35.0	27.5	35.0	28.0	27
XRT NW 20 10 20 HL	L	PN 160	22	12	22	35.0	27.5	35.0	27.5	35.0	28.0	27
XRT NW 20 13 13 HL	L	PN 160	22	15	15	35.0	27.5	35.0	28.0	35.0	28.0	27
XRT NW 20 13 20 HL	L	PN 160	22	15	22	35.0	27.5	35.0	27.5	35.0	28.0	27
XRT NW 20 16 16 HL	L	PN 160	22	18	18	35.0	27.5	35.0	27.5	35.0	27.5	27
XRT NW 20 16 20 HL	L	PN 160	22	18	22	35.0	27.5	35.0	27.5	35.0	27.5	27
XRT NW 20 20 16 HL	L	PN 160	22	22	18	35.0	27.5	35.0	27.5	35.0	27.5	27
XRT NW 20 25 20 HL	L	PN 160	22	28	22	38.0	30.5	38.0	30.5	38.0	30.5	36
XRT NW 25 08 25 HL	L	PN 160	28	10	28	38.0	30.5	38.0	30.5	38.0	31.0	36
XRT NW 25 10 25 HL	L	PN 160	28	12	28	38.0	30.5	38.0	30.5	38.0	31.0	36
XRT NW 25 13 25 HL	L	PN 160	28	15	28	38.0	30.5	38.0	30.5	38.0	31.0	36

三通变径接头

XRT

结构形式: T形

连接1-3: 公制外螺纹

密封形式: 24°内锥面密封

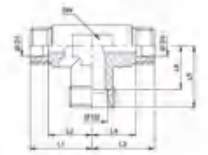

订货号	系列	工作压力 bar	D1 (mm)	D2 (mm)	D3 (mm)	L1 (mm)	L2 (mm)	L3 (mm)	L4 (mm)	L5 (mm)	L6 (mm)	SW (mm)
XRT NW 25 16 25 HL	L	PN 160	28	18	28	38.0	30.5	38.0	30.5	38.0	30.5	36
XRT NW 25 20 20 HL	L	PN 160	28	22	22	38.0	30.5	38.0	30.5	38.0	30.5	36
XRT NW 25 20 25 HL	L	PN 160	28	22	28	38.0	30.5	38.0	30.5	38.0	30.5	36
XRT NW 25 25 20 HL	L	PN 160	28	28	22	38.0	30.5	38.0	30.5	38.0	30.5	36
XRT NW 32 20 32 HL	L	PN 160	35	22	35	45.0	34.5	45.0	34.5	45.0	37.5	41
XRT NW 32 25 25 HL	L	PN 160	35	28	28	45.0	34.5	45.0	37.5	45.0	37.5	41
XRT NW 32 25 32 HL	L	PN 160	35	28	35	45.0	34.5	45.0	34.5	45.0	37.5	41
XRT NW 16 HL 16 HS	L/S	PN 315	20	18	20	37.0	26.5	37.0	26.5	37.0	29.5	27
XRT NW 04 03 04 HS	S	PN 630	8	6	8	20.0	13.0	19.0	12.0	20.0	13.0	12
XRT NW 06 03 06 HS	S	PN 630	10	6	10	25.0	17.5	25.0	17.5	25.0	18.0	17
XRT NW 08 03 08 HS	S	PN 630	12	6	12	24.5	17.0	24.5	17.0	24.0	17.0	17
XRT NW 08 04 04 HS	S	PN 630	12	8	8	29.0	21.5	29.0	21.5	29.0	22.0	17
XRT NW 08 04 08 HS	S	PN 630	12	8	12	29.0	21.5	29.0	21.5	29.0	22.0	17
XRT NW 08 06 08 HS	S	PN 630	12	10	12	29.0	21.5	29.0	21.5	29.0	21.5	17
XRT NW 08 13 08 HS	S	PN 630	12	16	12	33.0	25.5	33.0	25.5	33.0	24.5	24
XRT NW 10 06 10 HS	S	PN 630	14	10	14	30.0	22.0	30.0	22.0	30.0	22.5	19
XRT NW 13 03 13 HS	S	PN 400	16	6	16	33.0	24.5	33.0	24.5	33.0	26.0	24
XRT NW 13 04 13 HS	S	PN 400	16	8	16	33.0	24.5	33.0	24.5	33.0	26.0	24
XRT NW 13 06 13 HS	S	PN 400	16	10	16	33.0	24.5	33.0	24.5	33.0	25.5	24
XRT NW 13 08 13 HS	S	PN 400	16	12	16	33.0	24.5	33.0	24.5	33.0	25.5	24
XRT NW 13 16 13 HS	S	PN 400	16	20	16	37.0	28.5	37.0	28.5	37.0	26.5	27
XRT NW 16 06 16 HS	S	PN 400	20	10	20	37.0	26.5	37.0	26.5	37.0	29.5	27
XRT NW 16 08 16 HS	S	PN 400	20	12	20	37.0	26.5	37.0	26.5	37.0	29.5	27
XRT NW 16 10 16 HS	S	PN 400	20	14	20	37.0	26.5	37.0	26.5	37.5	29.5	27
XRT NW 16 13 16 HS	S	PN 400	20	16	20	37.0	26.5	37.0	26.5	37.0	28.5	27
XRT NW 16 16 20 HS	S	PN 400	20	20	25	39.0	28.5	40.5	28.5	37.0	28.5	36
XRT NW 16 20 16 HS	S	PN 400	20	25	20	42.0	31.5	42.0	31.5	42.0	30.0	36
XRT NW 20 13 20 HS	S	PN 400	25	16	25	42.0	30.0	42.0	30.0	42.0	33.5	36
XRT NW 20 16 20 HS	S	PN 400	25	20	25	42.0	30.0	42.0	30.0	42.0	31.5	36
XRT NW 20 25 20 HS	S	PN 400	25	30	25	49.0	37.0	49.0	37.0	49.0	35.5	41
XRT NW 25 13 25 HS	S	PN 400	30	16	30	49.0	35.5	49.0	35.5	49.0	40.5	41
XRT NW 25 16 25 HS	S	PN 400	30	20	30	49.0	35.5	49.0	35.5	49.0	38.5	41
XRT NW 25 20 25 HS	S	PN 400	30	25	30	49.0	35.5	49.0	35.5	49.0	37.0	41

系列: LL=特轻系列 L=轻系列 S=重系列

四通管接头

结构形式：四通

连接1-4：公制外螺纹

密封形式：24°内锥面密封

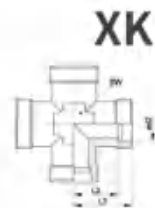

订货号	系列	工作压力 bar	Ød2 (mm)	管外径Ø (mm)	L2 (mm)	L7 (mm)	SW (mm)
XK 04 LL	LL	PN 100	4	4	11.0	15.0	9
XK 05 LL	LL	PN 100	5	5	9.5	15.0	9
XK 06 LL	LL	PN 100	6	6	9.5	15.0	9
XK 08 LL	LL	PN 100	8	8	11.5	17.0	12
XV NW 04 HL	L	PN 315	6	6	12.0	19.0	12
XK NW 06 HL	L	PN 315	8	8	14.0	21.0	12
XK NW 08 HL	L	PN 315	10	10	15.0	22.0	14
XK NW 10 HL	L	PN 315	12	12	17.0	24.0	17
XK NW 13 HL	L	PN 315	15	15	21.0	28.0	19
XK NW 16 HL	L	PN 315	18	18	23.5	31.0	24
XK NW 20 HL	L	PN 160	22	22	27.5	35.0	27
XK NW 25 HL	L	PN 160	28	28	30.5	38.0	36
XK NW 32 HL	L	PN 160	35	35	34.5	45.0	41
XK NW 40 HL	L	PN 160	42	42	40.0	51.0	50
XK NW 03 HS	S	PN 630	6	6	16.0	23.0	12
XK NW 04 HS	S	PN 630	8	8	17.0	24.0	14
XK NW 06 HS	S	PN 630	10	10	17.5	25.0	17
XK NW 08 HS	S	PN 630	12	12	21.5	29.0	17
XK NW 10 HS	S	PN 630	14	14	22.0	30.0	19
XK NW 13 HS	S	PN 400	16	16	24.5	33.0	24
XK NW 16 HS	S	PN 400	20	20	26.5	37.0	27
XK NW 20 HS	S	PN 400	25	25	30.0	42.0	36
XK NW 25 HS	S	PN 400	30	30	35.5	49.0	41
XK NW 32 HS	S	PN 315	38	38	41.0	57.0	50

系列：LL=特轻系列 L=轻系列 S=重系列，也可提供通径4~8的超轻系列，工作压力为100bar

端直通管接头（英制锥管螺纹）

结构形式：端直通

连接1：BSPT标准外螺纹

密封形式：螺纹密封

连接2：公制外螺纹

密封形式：24°内锥面密封



订货号	系列	工作压力 bar	Ød2 (mm)	管外径Ø (mm)	G	i (mm)	L2 (mm)	L7 (mm)	SW (mm)
XVR 04 LL	LL	PN 100	4	4	R 1/8" K	8.0	16.0	20.0	11
XVR 05 LL	LL	PN 100	5	5	R 1/8" K	8.0	14.5	20.0	11
XVR 06 LL	LL	PN 100	6	6	R 1/8" K	8.0	14.5	20.0	11
XVR 06 LL 1/4	LL	PN 100	6	6	R 1/4" K	12.0	14.5	20.0	12
XVR 08 LL	LL	PN 100	8	8	R 1/8" K	8.0	16.5	22.0	12
XVR 08 LL 1/4	LL	PN 100	8	8	R 1/4" K	12.0	20.5	26.0	14
XVR 10 LL	LL	PN 100	10	10	R 1/4" K	12.0	20.5	26.0	14
XVR 12 LL	LL	PN 100	12	12	R 1/4" K	12.0	20.0	26.0	17
XVR 12 LL 3/8	LL	PN 100	12	12	R 3/8" K	12.0	20.0	26.0	17
XVRK NW 04 HL	L	PN 315	6	6	R 1/8" K	10.5	17.5	24.5	12
XVRK NW 04 HL 1/4	L	PN 315	6	6	R 1/4" K	14.0	22.0	29.0	17
XVRK NW 06 HL 1/8	L	PN 315	8	8	R 1/8" K	10.5	18.5	25.5	14
XVRK NW 06 HL	L	PN 315	8	8	R 1/4" K	14.0	22.0	29.0	17
XVRK NW 06 HL 3/8	L	PN 315	8	8	R 3/8" K	14.5	22.5	30.5	19
XVRK NW 06 HL 1/2	L	PN 315	8	8	R 1/2" K	18.5	27.5	34.5	22
XVRK NW 08 HL 1/8	L	PN 315	10	10	R 1/8" K	10.5	19.5	26.5	17
XVRK NW 08 HL	L	PN 315	10	10	R 1/4" K	14.0	23.0	30.0	17
XVRK NW 08 HL 3/8	L	PN 315	10	10	R 3/8" K	14.5	24.5	31.5	19
XVRK NW 08 HL 1/2	L	PN 315	10	10	R 1/2" K	18.5	28.5	35.5	22
XVRK NW 10 HL 1/4	L	PN 315	12	12	R 1/4" K	14.0	24.0	31.0	19
XVRK NW 10 HL	L	PN 315	12	12	R 3/8" K	14.5	24.5	31.5	19
XVRK NW 10 HL 1/2	L	PN 315	12	12	R 1/2" K	18.5	28.5	35.5	24
XVRK NW 13 HL 3/8	L	PN 315	15	15	R 3/8" K	14.5	25.5	24.0	33
XVRK NW 13 HL	L	PN 315	15	15	R 1/2" K	18.5	29.5	36.5	24

端直通管接头 (英制锥管螺纹)

XVRK

结构形式: 端直通
 连接1: BSPT标准外螺纹
 密封形式: 螺纹密封
 连接2: 公制外螺纹
 密封形式: 24°内锥面密封



订货号	系列	工作压力 bar	Ød2 (mm)	管外径Ø (mm)	G	i (mm)	L2 (mm)	L7 (mm)	SW (mm)
XVRK NW 16 HL 3/8	L	PN 315	18	18	R 3/8" K	14.5	26.0	33.5	27
XVRK NW 16 HL	L	PN 315	18	18	R 1/2" K	18.5	30.0	37.5	27
XVRK NW 16 HL 3/4	L	PN 160	18	18	R 3/4" K	20.0	31.5	39.0	32
XVRK NW 20 HL 1/2	L	PN 160	22	22	R 1/2" K	18.5	32.0	39.5	32
XVRK NW 20 HL	L	PN 160	22	22	R 3/4" K	20.0	33.5	41.0	32
XVRK NW 25 HL	L	PN 160	28	28	R 1" K	24.0	38.5	46.0	41
XVRK NW 32 HL 1	L	PN 160	35	35	R 1" K	24.0	40.5	51.0	46
XVRK NW 32 HL	L	PN 160	35	35	R 1.1/4" K	26.0	42.5	53.0	46
XVRK NW 40 HL	L	PN 160	42	42	R 1.1/2" K	27.0	43.0	54.0	55
XVRK NW 03 HS	S	PN 400	6	6	R 1/4" K	14.0	27.0	34.0	17
XVRK NW 04 HS	S	PN 400	8	8	R 1/4" K	14.0	27.0	34.0	17
XVRK NW 06 HS 1/4	S	PN 400	10	10	R 1/4" K	14.0	26.5	34.0	19
XVRK NW 06 HS	S	PN 400	10	10	R 3/8" K	14.5	27.0	34.5	19
XVRK NW 08 HS 1/4	S	PN 400	12	12	R 1/4" K	14.0	28.5	36.0	22
XVRK NW 08 HS	S	PN 400	12	12	R 3/8" K	14.5	29.0	36.5	22
XVRK NW 08 HS 1/2	S	PN 400	12	12	R 1/2" K	18.5	33.0	40.5	22
XVRK NW 10 HS 3/8	S	PN 400	14	14	R 3/8" K	14.5	30.5	38.5	24
XVRK NW 10 HS	S	PN 400	14	14	R 1/2" K	18.5	34.5	42.5	24
XVRK NW 13 HS 3/8	S	PN 400	16	16	R 3/8" K	14.5	30.5	38.5	27
XVRK NW 13 HS	S	PN 400	16	16	R 1/2" K	18.5	34.0	42.5	27
XVRK NW 16 HS	S	PN 400	20	20	R 3/4" K	20.0	37.5	48.0	32
XVRK NW 20 HS	S	PN 400	25	25	R 1" K	24.0	43.0	55.0	41
XVRK NW 25 HS 1	S	PN 400	30	30	R 1" K	24.0	43.5	57.0	46
XVRK NW 25 HS	S	PN 400	30	30	R 1.1/4" K	26.0	45.5	59.0	46
XVRK NW 32 HS	S	PN 315	38	38	R 1.1/2" K	27.0	49.0	65.0	55

系列: LL=特轻系列 L=轻系列 S=重系列; G=接口螺纹

端直通管接头 (英制圆柱管螺纹)

XVR

结构形式: 端直通
 连接1: BSP标准外螺纹
 密封形式: B型
 连接2: 公制外螺纹
 密封形式: 24°内锥面密封



订货号	系列	工作压力 bar	Ød2 (mm)	G1	G2	管外径Ø (mm)	Ød3 (mm)	i (mm)	L1 (mm)	L2 (mm)	SW (mm)
XVR NW 04 HL	L	PN 315	6	G 1/8" -28	M 12 x 1.5	6	14	8	23.5	8.5	14
XVR NW 04 HL 1/4	L	PN 315	6	G 1/4" -19	M 12 x 1.5	6	18	12	29	10.0	19
XVR NW 04 HL 3/8	L	PN 315	6	G 3/8" -19	M 12 x 1.5	6	22	12	30.5	11.5	22
XVR NW 04 HL 1/2	L	PN 315	6	G 1/2" -14	M 12 x 1.5	6	26	14	33	12	27
XVR NW 06 HL 1/8	L	PN 315	8	G 1/8" -28	M 14 x 1.5	8	14	8	24.0	9	14
XVR NW 06 HL	L	PN 315	8	G 1/4" -19	M 14 x 1.5	8	18	12	29	10.0	19
XVR NW 06 HL 3/8	L	PN 315	8	G 3/8" -19	M 14 x 1.5	8	22	12	30.5	11.5	22
XVR NW 06 HL 1/2	L	PN 315	8	G 1/2" -14	M 14 x 1.5	8	26	14	33	12	27
XVR NW 08 HL 1/8	L	PN 315	10	G 1/8" -28	M 16 x 1.5	10	14	8	25.5	10.5	17
XVR NW 08 HL	L	PN 315	10	G 1/4" -19	M 16 x 1.5	10	18	12	30	11.0	19
XVR NW 08 HL 3/8	L	PN 315	10	G 3/8" -19	M 16 x 1.5	10	22	12	31.5	12.5	22
XVR NW 08 HL 1/2	L	PN 315	10	G 1/2" -14	M 16 x 1.5	10	26	14	34	13.0	27
XVR NW 10 HL 1/8	L	PN 315	12	G 1/8" -28	M 18 x 1.5	12	14	8	26.5	11.5	19
XVR NW 10 HL 1/4	L	PN 315	12	G 1/4" -19	M 18 x 1.5	12	18	12	31	12.0	19
XVR NW 10 HL	L	PN 315	12	G 3/8" -19	M 18 x 1.5	12	22	12	31.5	12.5	22
XVR NW 10 HL 1/2	L	PN 315	12	G 1/2" -14	M 18 x 1.5	12	26	14	34	13.0	27
XVR NW 10 HL 3/4	L	PN 315	12	G 3/4" -14	M 18 x 1.5	12	32	16	37	14.0	32
XVR NW 13 HL 1/4	L	PN 315	15	G 1/4" -19	M 22 x 1.5	15	18	12	32	13.0	24
XVR NW 13 HL 3/8	L	PN 250	15	G 3/8" -19	M 22 x 1.5	15	22	12	33.0	14.0	24

端直通管接头 (英制圆柱管螺纹)

XVR

结构形式: 端直通
 连接1: BSP标准外螺纹
 密封形式: B型
 连接2: 公制外螺纹
 密封形式: 24°内锥面密封

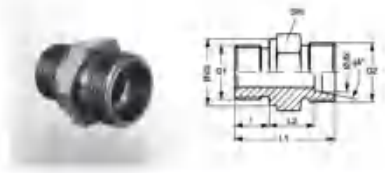

订货号	系列	工作压力 bar	Ød2 (mm)	G1	G2	管外径Ø (mm)	Ød3 (mm)	i (mm)	L1 (mm)	L2 (mm)	SW (mm)
XVR NW 13 HL	L	PN 250	15	G 1/2" -14	M 22 x 1.5	15	26	14	35	14.0	27
XVR NW 13 HL 3/4	L	PN 250	15	G 3/4" -14	M 22 x 1.5	15	32	16	38	15.0	32
XVR NW 13 HL 1	L	PN 250	15	G 1" -11	M 22 x 1.5	15	39	18	42.5	17.5	41
XVR NW 16 HL 3/8	L	PN 250	18	G 3/8" -19	M 26 x 1.5	18	22	12	33.5	14.0	27
XVR NW 16 HL	L	PN 250	18	G 1/2" -14	M 26 x 1.5	18	26	14	36	14.5	27
XVR NW 16 HL 3/4	L	PN 250	18	G 3/4" -14	M 26 x 1.5	18	32	16	38	14.5	32
XVR NW 16 HL 1	L	PN 250	18	G 1" -11	M 26 x 1.5	18	39	18	40.5	15.0	41
XVR NW 20 HL 1/2	L	PN 160	22	G 1/2" -14	M 30 x 2	22	26	14	38	16.5	32
XVR NW 20 HL	L	PN 160	22	G 3/4" -14	M 30 x 2	22	32	16	40	16.5	32
XVR NW 20 HL 1	L	PN 160	22	G 1" -11	M 30 x 2	22	39	18	43	17.5	41
XVR NW 25 HL 1/2	L	PN 160	28	G 1/2" -14	M 36 x 2	28	26	14	40	18.5	41
XVR NW 25 HL 3/4	L	PN 160	28	G 3/4" -14	M 36 x 2	28	32	16	41	17.5	41
XVR NW 25 HL	L	PN 160	28	G 1" -11	M 36 x 2	28	39	18	43	17.5	41
XVR NW 25 HL 1 1/4	L	PN 160	28	G 1.1/4" -11	M 36 x 2	28	49	20	46	18.3	50
XVR NW 32 HL 3/4	L	PN 160	35	G 3/4" -14	M 45 x 2	35	32	16	45	18.5	46
XVR NW 32 HL 1	L	PN 160	35	G 1" -11	M 45 x 2	35	39	18	47	18.5	46
XVR NW 32 HL	L	PN 160	35	G 1.1/4" -11	M 45 x 2	35	49	20	48	17.5	50
XVR NW 32 HL 1 1/2	L	PN 160	35	G 1.1/2" -11	M 45 x 2	35	55	22	51	18.5	55
XVR NW 40 HL 1 1/4	L	PN 160	42	G 1.1/4" -11	M 52 x 2	42	49	20	50	19.0	55
XVR NW 40 HL	L	PN 160	42	G 1.1/2" -11	M 52 x 2	42	55	22	52	19.0	55
XVR NW 03 HS 1/8	S	PN 400	6	G 1/8" -28	M 14 x 1.5	6	14	8	27.5	12.5	14
XVR NW 03 HS	S	PN 400	6	G 1/4" -19	M 14 x 1.5	6	18	12	32	13.0	19
XVR NW 03 HS 3/8	S	PN 400	6	G 3/8" -19	M 14 x 1.5	6	22	12	32.5	13.5	22
XVR NW 03 HS 1/2	S	PN 400	6	G 1/2" -14	M 14 x 1.5	6	26	14	35	14.0	27
XVR NW 04 HS	S	PN 400	8	G 1/4" -19	M 16 x 1.5	8	18	12	34	15.0	19
XVR NW 04 HS 3/8	S	PN 400	8	G 3/8" -19	M 16 x 1.5	8	22	12	34.5	15.5	22
XVR NW 04 HS 1/2	S	PN 400	8	G 1/2" -14	M 16 x 1.5	8	26	14	37	16.0	27
XVR NW 06 HS 1/4	S	PN 400	10	G 1/4" -19	M 18 x 1.5	10	18	12	34	14.5	19
XVR NW 06 HS	S	PN 400	10	G 3/8" -19	M 18 x 1.5	10	22	12	34.5	15.0	22
XVR NW 06 HS 1/2	S	PN 400	10	G 1/2" -14	M 18 x 1.5	10	26	14	39	17.5	27
XVR NW 08 HS 1/4	S	PN 400	12	G 1/4" -19	M 20 x 1.5	12	18	12	36	16.5	22
XVR NW 08 HS	S	PN 400	12	G 3/8" -19	M 20 x 1.5	12	22	12	36.5	17.0	22
XVR NW 08 HS 1/2	S	PN 400	12	G 1/2" -14	M 20 x 1.5	12	26	14	39	17.5	27
XVR NW 08 HS 3/4	S	PN 400	12	G 3/4" -14	M 20 x 1.5	12	32	16	41	17.5	32
XVR NW 10 HS 3/8	S	PN 400	14	G 3/8" -19	M 22 x 1.5	14	22	12	38.5	18.5	27
XVR NW 10 HS	S	PN 400	14	G 1/2" -14	M 22 x 1.5	14	26	14	41	19.0	27
XVR NW 10 HS 3/4	S	PN 400	14	G 3/4" -14	M 22 x 1.5	14	32	16	43	19.0	32
XVR NW 13 HS 1/4	S	PN 400	16	G 1/4" -19	M 24 x 1.5	16	22	12	38	18.5	27
XVR NW 13 HS 3/8	S	PN 400	16	G 3/8" -19	M 24 x 1.5	16	22	12	39	18.5	27
XVR NW 13 HS	S	PN 400	16	G 1/2" -14	M 24 x 1.5	16	27	14	41	18.5	27
XVR NW 13 HS 3/4	S	PN 400	16	G 3/4" -14	M 24 x 1.5	16	32	16	45	20.5	32
XVR NW 16 HS 1/2	S	PN 400	20	G 1/2" -14	M 30 x 2	20	26	14	45	20.5	32
XVR NW 16 HS	S	PN 400	20	G 3/4" -14	M 30 x 2	20	39	18	47	20.5	32
XVR NW 16 HS 1	S	PN 250	20	G 1" -11	M 36 x 2	20	39	18	50	21.5	41
XVR NW 20 HS 1/2	S	PN 250	25	G 1/2" -14	M 36 x 2	25	26	14	49	23.0	41
XVR NW 20 HS 3/4	S	PN 250	25	G 3/4" -14	M 36 x 2	25	32	16	51	23.5	41
XVR NW 20 HS	S	PN 250	25	G 1" -11	M 36 x 2	25	39	18	53	23.0	41
XVR NW 20 HS 1 1/4	S	PN 160	25	G 1.1/4" -11	M 36 x 2	25	49	20	56	24.0	50
XVR NW 25 HS 3/4	S	PN 160	30	G 3/4" -14	M 42 x 2	30	32	16	53	23.5	46
XVR NW 25 HS 1	S	PN 160	30	G 1" -11	M 42 x 2	30	39	18	55	23.5	46
XVR NW 25 HS	S	PN 160	30	G 1.1/4" -11	M 42 x 2	30	49	20	57	23.5	50
XVR NW 25 HS 1 1/2	S	PN 160	30	G 1.1/2" -11	M 42 x 2	30	55	22	50	23.5	55
XVR NW 32 HS 1	S	PN 160	38	G 1" -11	M 52 x 2	38	39	18	60	26.0	55
XVR NW 32 HS 1 1/4	S	PN 160	38	G 1.1/4" -11	M 52 x 2	38	49	20	62	26.0	55
XVR NW 32 HS	S	PN 160	38	G 1.1/2" -11	M 52 x 2	38	55	22	64	26.0	55

系列: LL=特轻系列 L=轻系列 S=重系列;G1= 接口螺纹 G2= 接口螺纹

端直通管接头 (英制圆柱管螺纹)

XVR-ED

结构形式: 端直通

连接1: BSP标准外螺纹

密封形式: E型

连接2: 公制外螺纹

密封形式: 24°内锥面密封

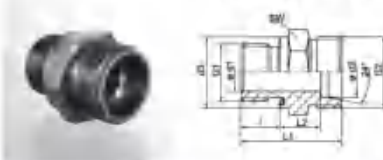

订货号	系列	工作压力 bar	Ød1 (mm)	Ød2 (mm)	G1	G2	管外径Ø (mm)	Ød3 (mm)	i (mm)	L1 (mm)	L2 (mm)	SW (mm)
XVR 04 LL ED	LL	PN 100	-	4	G 1/8"-28	M 8 x 1	4	14	8	20.0	9.5	14
XVR 06 LL ED	LL	PN 100	-	6	G 1/8"-28	M 10 x 1	6	14	8	20.0	8.0	14
XVR NW 04 HL ED	L	PN 315	-	6	G 1/8"-28	M 12 x 1.5	6	14	8	23.5	8.5	14
XVR NW 04 HL 1/4 ED	L	PN 315	-	6	G 1/4"-19	M 12 x 1.5	6	20	12	29.0	10.0	19
XVR NW 04 HL 1/2 ED	L	PN 315	-	6	G 1/2"-14	M 12 x 1.5	6	27	14	33.0	12.0	27
XVR NW 04 HL 3/8 ED	L	PN 315	-	6	G 3/8"-19	M 12 x 1.5	6	22	12	29.5	10.5	22
XVR NW 06 HL 1/8 ED	L	PN 315	-	8	G 1/8"-28	M 14 x 1.5	8	14	8	24.5	9.5	14
XVR NW 06 HL ED	L	PN 315	-	8	G 1/4"-19	M 14 x 1.5	8	19	12	29.0	10.0	19
XVR NW 06 HL 3/8 ED	L	PN 315	-	8	G 3/8"-19	M 14 x 1.5	8	22	12	30.5	11.5	22
XVR NW 06 HL 1/2 ED	L	PN 315	-	8	G 1/2"-14	M 14 x 1.5	8	27	14	33.0	12.0	27
XVR NW 08 HL 1/8 ED	L	PN 315	-	10	G 1/8"-28	M 16 x 1.5	10	14	8	25.5	10.5	19
XVR NW 08 HL ED	L	PN 315	-	10	G 1/4"-19	M 16 x 1.5	10	19	12	30.0	11.0	19
XVR NW 08 HL 3/8 ED	L	PN 315	-	10	G 3/8"-19	M 16 x 1.5	10	22	12	31.5	12.5	22
XVR NW 08 HL 1/2 ED	L	PN 315	-	10	G 1/2"-14	M 16 x 1.5	10	27	14	34.0	13.0	27
XVR NW 10 HL 1/4 ED	L	PN 315	-	12	G 1/4"-19	M 18 x 1.5	12	19	12	31.5	12.5	22
XVR NW 10 HL ED	L	PN 315	-	12	G 3/8"-19	M 18 x 1.5	12	22	12	31.5	12.5	22
XVR NW 10 HL 1/2 ED	L	PN 315	-	12	G 1/2"-14	M 18 x 1.5	12	27	14	34.0	13.0	27
XVR NW 10 HL 3/4 ED	L	PN 250	-	12	G 3/4"-14	M 18 x 1.5	12	32	16	36.0	13.0	32
XVR NW 13 HL 3/8 ED	L	PN 315	-	15	G 3/8"-19	M 22 x 1.5	15	22	12	33.0	14.0	27
XVR NW 13 HL ED	L	PN 315	-	15	G 1/2"-14	M 22 x 1.5	15	27	14	35.0	14.0	27
XVR NW 13 HL 3/4 ED	L	PN 250	-	15	G 3/4"-14	M 22 x 1.5	15	32	16	38.0	15.0	32
XVR NW 16 HL 3/8 ED	L	PN 315	-	18	G 3/8"-19	M 26 x 1.5	18	22	12	33.5	14.0	27
XVR NW 16 HL ED	L	PN 315	-	18	G 1/2"-14	M 26 x 1.5	18	27	14	36.5	14.5	27
XVR NW 16 HL 3/4 ED	L	PN 250	-	18	G 3/4"-14	M 26 x 1.5	18	32	16	38.0	14.5	32
XVR NW 20 HL 1/2 ED	L	PN 160	-	22	G 1/2"-14	M 30 x 2	22	27	14	38.0	16.5	32
XVR NW 20 HL ED	L	PN 160	-	22	G 3/4"-14	M 30 x 2	22	32	16	40.0	16.5	32
XVR NW 20 HL 1 ED	L	PN 160	-	22	G 1"-11	M 30 x 2	22	40	18	42.0	16.5	41
XVR NW 25 HL 3/4 ED	L	PN 160	-	28	G 3/4"-14	M 36 x 2	28	32	16	41.0	17.5	41
XVR NW 25 HL ED	L	PN 160	-	28	G 1"-11	M 36 x 2	28	40	18	43.0	17.5	41
XVR NW 25 HL 1 1/4 ED	L	PN 160	-	28	G 1.1/4"-11	M 36 x 2	28	50	20	46.0	18.5	50
XVR NW 32 HL 1 ED	L	PN 160	-	35	G 1"-11	M 45 x 2	35	40	18	46.0	17.5	50
XVR NW 32 HL ED	L	PN 160	-	35	G 1.1/4"-11	M 45 x 2	35	50	20	48.0	17.5	50
XVR NW 32 HL 1 1/2 ED	L	PN 160	30	35	G 1.1/2"	M 45 x 2	35	55	22	52.0	19.5	55
XVR NW 40 HL 1 1/4 ED	L	PN 160	-	42	G 1.1/4"-11	M 52 x 2	42	50	20	50.0	19.0	55
XVR NW 40 HL ED	L	PN 160	-	42	G 1.1/2"-11	M 52 x 2	42	55	22	52.0	19.0	55
XVR NW 03 HS ED	S	PN 630	-	6	G 1/4"-19	M 14 x 1.5	6	19	12	32.0	13.0	19
XVR NW 03 HS 1/2 ED	S	PN 630	-	6	G 1/2"-14	M 14 x 1.5	6	27	14	39.0	18.0	27
XVR NW 04 HS ED	S	PN 630	-	8	G 1/4"-19	M 16 x 1.5	8	19	12	34.0	15.0	19
XVR NW 04 HS 3/8 ED	S	PN 630	-	8	G 3/8"-19	M 16 x 1.5	8	22	12	34.5	15.5	22
XVR NW 06 HS 1/4 ED	S	PN 630	-	10	G 1/4"-19	M 18 x 1.5	10	19	12	34.0	14.5	22
XVR NW 06 HS ED	S	PN 630	-	10	G 3/8"-19	M 18 x 1.5	10	22	12	34.5	15.0	22
XVR NW 06 HS 1/2 ED	S	PN 630	-	10	G 1/2"-14	M 18 x 1.5	10	27	14	39.0	17.5	27
XVR NW 08 HS 1/4 ED	S	PN 630	-	12	G 1/4"-19	M 20 x 1.5	12	19	12	36.0	16.5	22
XVR NW 08 HS ED	S	PN 630	-	12	G 3/8"-19	M 20 x 1.5	12	22	12	36.5	17.0	22
XVR NW 08 HS 1/2 ED	S	PN 630	-	12	G 1/2"-14	M 20 x 1.5	12	27	14	39.0	17.5	27
XVR NW 10 HS 3/8 ED	S	PN 630	-	14	G 3/8"-19	M 22 x 1.5	14	22	12	38.5	18.5	27
XVR NW 10 HS ED	S	PN 630	-	14	G 1/2"-14	M 22 x 1.5	14	27	14	41.0	19.0	27
XVR NW 10 HS 3/4 ED	S	PN 630	-	14	G 3/4"-14	M 22 x 1.5	14	32	16	45.0	21.0	32
XVR NW 13 HS 3/8 ED	S	PN 400	-	16	G 3/8"-19	M 24 x 1.5	16	22	12	38.5	18.0	27
XVR NW 13 HS ED	S	PN 400	-	16	G 1/2"-14	M 24 x 1.5	16	27	14	41.0	18.5	27
XVR NW 13 HS 3/4 ED	S	PN 400	-	16	G 3/4"-14	M 24 x 1.5	16	32	16	45.0	20.5	32
XVR NW 13 HS 1 ED	S	PN 400	-	16	G 1"	M 24 x 1.5	16	39	18	45.5	18.8	41
XVR NW 16 HS 1/2 ED	S	PN 400	-	20	G 1/2"-14	M 30 x 2	20	27	14	45.0	20.5	32
XVR NW 16 HS ED	S	PN 400	-	20	G 3/4"-14	M 30 x 2	20	32	16	47.0	20.5	32
XVR NW 16 HS 1 ED	S	PN 400	-	20	G 1"-11	M 30 x 2	20	40	18	51.0	22.5	41
XVR NW 20 HS 1/2 ED	S	PN 400	-	25	G 1/2"-14	M 36 x 2	25	27	14	49.0	23.0	41
XVR NW 20 HS 3/4 ED	S	PN 400	-	25	G 3/4"-14	M 36 x 2	25	32	16	51.0	23.0	41
XVR NW 20 HS ED	S	PN 400	-	25	G 1"-11	M 36 x 2	25	40	18	53.0	23.0	41
XVR NW 25 HS 1 ED	S	PN 400	-	30	G 1"-11	M 42 x 2	30	40	18	55.0	23.5	50
XVR NW 25 HS ED	S	PN 400	-	30	G 1.1/4"-11	M 42 x 2	30	50	20	57.0	23.5	50
XVR NW 32 HS 1 1/4 ED	S	PN 315	-	38	G 1.1/4"-11	M 52 x 2	38	50	20	62.0	26.0	55
XVR NW 32 HS ED	S	PN 315	-	38	G 1.1/2"-11	M 52 x 2	38	55	22	64.0	26.0	55

结构系列: LL=特轻系列 L=轻系列 S=重系列; G1=接口螺纹 G2=接口螺纹

端直通管接头 (公制锥管螺纹)

XVMK

结构形式:端直通
 连接1:公制锥管外螺纹
 密封形式:螺纹密封
 连接2:公制外螺纹
 密封形式:24°内锥面密封

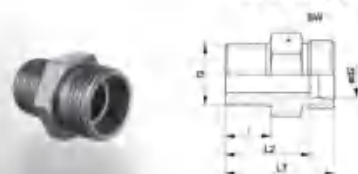

订货号	系列	工作压力 bar	Ød2 (mm)	G	管外径 Ø (mm)	i (mm)	L2 (mm)	L7 (mm)	SW (mm)
XVM 04 LL 6	LL	PN 100	4	M 6 x 1 K	4	8	16.0	20	9
XVM 04 LL	LL	PN 100	4	M 8 x 1 K	4	8	16.0	20	9
XVM 04 LL 10	LL	PN 100	4	M 10 x 1 K	4	8	16.0	20	11
XVM 05 LL	LL	PN 100	5	M 8 x 1 K	5	8	14.5	20	11
XVM 06 LL 6	LL	PN 100	6	M 6 x 1 K	6	8	14.5	20	11
XVM 06 LL 8	LL	PN 100	6	M 8 x 1 K	6	8	14.5	20	11
XVM 06 LL	LL	PN 100	6	M 10 x 1 K	6	8	14.5	20	11
XVM 08 LL	LL	PN 100	8	M 10 x 1 K	8	8	16.5	22	12
XVM 12 LL	LL	PN 100	12	M 16 x 1.5 K	12	12	21.0	27	19
XVMK NW 04 HL	L	PN 315	6	M 10 x 1 K	6	8	15.0	22	12
XVMK NW 06 HL	L	PN 315	8	M 12 x 1.5 K	8	12	20.0	27	14
XVMK NW 08 HL	L	PN 315	10	M 14 x 1.5 K	10	12	21.0	28	17
XVMK NW 10 HL	L	PN 315	12	M 16 x 1.5 K	12	12	22.0	29	19
XVMK NW 13 HL	L	PN 315	15	M 18 x 1.5 K	15	12	23.0	30	24
XVMK NW 16 HL	L	PN 315	18	M 22 x 1.5 K	18	14	25.5	33	27
XVMK NW 20 HL	L	PN 160	22	M 26 x 1.5 k	22	18	31.5	39	32
XVMK NW 25 HL	L	PN 160	28	M 33 x 2 K	28	20	34.5	42	41
XVMK NW 32 HL	L	PN 160	35	M 42 x 2 K	35	21	35.5	46	46
XVMK NW 40 HL	L	PN 160	42	M 48 x 2 K	42	22	38.0	49	55
XVMK NW 03 HS	S	PN 630	6	M 12 x 1.5 K	6	12	24.0	31	14

结构系列: LL=特轻系列 L=轻系列 S=重系列;G=接口螺纹

端直通管接头 (公制圆柱管螺纹)

XVM

结构形式:端直通
 连接1:公制圆柱管螺纹
 密封形式:B型
 连接2:公制外螺纹
 密封形式:24°内锥面密封

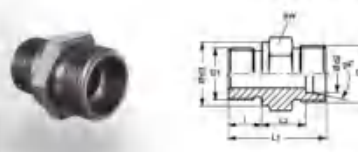

订货号	管外径 Ø (mm)	系列	G1	G2	L1 (mm)	Ød3 (mm)	SW (mm)	Ød2 (mm)	L2 (mm)	i (mm)	工作压力 bar
XVM 16 LL	16	LL	M 22 x 1.5	M 22 x 1.5	36.5	27	27	16	15.5	14	PN 100
XVM 16 LL 18-1.5	16	LL	M 18 x 1.5	M 22 x 1.5	33.5	23	24	16	14.5	12	PN 100
XVM NW 04 HL	6	L	M 10 x 1	M 12 x 1.5	23.5	14	14	6	8.5	8	PN 315
XVM NW 04 HL 12	6	L	M 12 x 1.5	M 12 x 1.5	28.0	17	17	6	9.0	12	PN 315
XVM NW 04 HL 14	6	L	M 14 x 1.5	M 12 x 1.5	28.0	19	19	6	9.0	12	PN 315
XVM NW 04 HL 16	6	L	M 16 x 1.5	M 12 x 1.5	28.0	21	22	6	9.0	12	PN 315
XVM NW 04 HL 18	6	L	M 18 x 1.5	M 12 x 1.5	28.5	23	24	6	9.5	12	PN 315
XVM NW 04 HL 22	6	L	M 22 x 1.5	M 12 x 1.5	31.0	27	27	6	10.0	14	PN 315
XVM NW 06 HL	8	L	M 12 x 1.5	M 14 x 1.5	29.0	17	17	8	10.0	12	PN 315
XVM NW 06 HL 10	8	L	M 10 x 1	M 14 x 1.5	24.5	14	17	8	9.5	8	PN 315
XVM NW 06 HL 14	8	L	M 14 x 1.5	M 14 x 1.5	29.0	19	19	8	10.0	12	PN 315
XVM NW 06 HL 16	8	L	M 16 x 1.5	M 14 x 1.5	29.0	21	22	8	10.0	12	PN 315
XVM NW 06 HL 18	8	L	M 18 x 1.5	M 14 x 1.5	29.5	23	24	8	10.5	12	PN 315
XVM NW 06 HL 22	8	L	M 22 x 1.5	M 14 x 1.5	32.0	27	27	8	11.0	14	PN 315
XVM NW 08 HL	10	L	M 14 x 1.5	M 16 x 1.5	30.0	19	19	10	11.0	12	PN 315
XVM NW 08 HL 12	10	L	M 12 x 1.5	M 16 x 1.5	30.0	17	17	10	11.0	12	PN 315
XVM NW 08 HL 16	10	L	M 16 x 1.5	M 16 x 1.5	30.0	21	22	10	11.0	12	PN 315
XVM NW 08 HL 18	10	L	M 18 x 1.5	M 16 x 1.5	30.5	23	24	10	11.5	12	PN 315
XVM NW 08 HL 22	10	L	M 22 x 1.5	M 16 x 1.5	33.0	27	27	10	12.0	14	PN 250
XVM NW 10 HL	12	L	M 16 x 1.5	M 18 x 1.5	31.5	21	22	12	12.5	12	PN 315
XVM NW 10 HL 12	12	L	M 12 x 1.5	M 18 x 1.5	31.5	17	19	12	12.5	12	PN 315
XVM NW 10 HL 14	12	L	M 14 x 1.5	M 18 x 1.5	31.5	19	22	12	12.5	12	PN 315
XVM NW 10 HL 18	12	L	M 18 x 1.5	M 18 x 1.5	32.0	23	24	12	13.0	12	PN 315
XVM NW 10 HL 22	12	L	M 22 x 1.5	M 18 x 1.5	34.5	27	27	12	13.5	14	PN 315

端直通管接头 (公制圆柱管螺纹)

XVM

结构形式:端直通

连接1:公制圆柱管螺纹

密封形式:B型

连接2:公制外螺纹

密封形式:24°内锥面密封

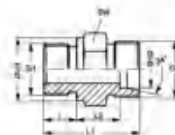

订货号	管外径Ø (mm)	系列	G1	G2	L1 (mm)	Ød3 (mm)	SW (mm)	Ød2 (mm)	L2 (mm)	i (mm)	工作压力 bar
XVM NW 10 HL 24	12	L	M 24 x 1,5	M 18 x 1,5	34,5	29	32	12	13,5	14	PN 315
XVM NW 10 HL 26	12	L	M 26 x 1,5	M 18 x 1,5	36,5	31	32	12	13,5	16	PN 315
XVM NW 13 HL 14	15	L	M 14 x 1,5	M 22 x 1,5	32	19	24	15	13	12	PN 315
XVM NW 13 HL	15	L	M 18 x 1,5	M 22 x 1,5	32,5	23	24	15	13,5	12	PN 315
XVM NW 13 HL 16	15	L	M 16 x 1,5	M 22 x 1,5	32	21	24	15	13	12	PN 315
XVM NW 13 HL 20	15	L	M 20 x 1,5	M 22 x 1,5	34,5	25	27	15	13,5	14	PN 250
XVM NW 13 HL 22	15	L	M 22 x 1,5	M 22 x 1,5	35	27	27	15	14	14	PN 315
XVM NW 13 HL 26	15	L	M 26 x 1,5	M 22 x 1,5	37	31	32	15	14	16	PN 315
XVM NW 13 HL 30	15	L	M 30 x 2	M 22 x 1,5	37	36	41	15	14	16	PN 315
XVM NW 16 HL	18	L	M 22 x 1,5	M 26 x 1,5	36	27	27	18	14,5	14	PN 315
XVM NW 16 HL 18	18	L	M 18 x 1,5	M 26 x 1,5	33,5	23	27	18	14	12	PN 315
XVM NW 16 HL 26	18	L	M 26 x 1,5	M 26 x 1,5	38	31	32	18	14,5	16	PN 315
XVM NW 16 HL 27	18	L	M 27 x 2	M 26 x 1,5	38	32	32	18	14,5	16	PN 315
XVM NW 16 HL 30-1,5	18	L	M 30 x 1,5	M 26 x 1,5	38	36	41	18	14,5	16	PN 315
XVM NW 20 HL 18	22	L	M 18 x 1,5	M 30 x 2	35,5	23	32	22	16	12	PN 160
XVM NW 20 HL 22	22	L	M 22 x 1,5	M 30 x 2	38	27	32	22	16,5	14	PN 160
XVM NW 20 HL	22	L	M 26 x 1,5	M 30 x 2	40	31	32	22	16,5	16	PN 160
XVM NW 20 HL 22-LS 20	22	L	M 22 x 1,5	M 30 x 2	60	27	32	22	38,5	14	PN 160
XVM NW 20 HL 30-1,5	22	L	M 30 x 1,5	M 30 x 2	40	36	41	22	16,5	16	PN 160
XVM NW 20 HL 33-LS 20	22	L	M 33 x 2	M 30 x 2	62	39	41	22	36,5	18	PN 160
XVM NW 25 HL 22	28	L	M 22 x 1,5	M 36 x 2	39	27	41	28	17,5	14	PN 160
XVM NW 25 HL	28	L	M 33 x 2	M 36 x 2	43	39	41	28	17,5	18	PN 160
XVM NW 25 HL 26	28	L	M 26 x 1,5	M 36 x 2	41	31	41	28	17,5	16	PN 160
XVM NW 25 HL 27	28	L	M 27 x 2	M 36 x 2	41	32	41	28	17,5	16	PN 160
XVM NW 25 HL-LS 20	28	L	M 33 x 2	M 36 x 2	60	39	41	28	23,5	18	PN 160
XVM NW 25 HL 42	28	L	M 42 x 2	M 36 x 2	45	49	50	28	17,5	22	PN 160
XVM NW 32 HL	35	L	M 42 x 2	M 45 x 2	48	49	50	35	17,5	20	PN 160
XVM NW 40 HL	42	L	M 48 x 2	M 52 x 2	52	55	55	42	19	22	PN 160
XVM NW 03 HS	6	S	M 12 x 1,5	M 14 x 1,5	32	17	17	6	13	12	PN 400
XVM NW 03 HS 16	6	S	M 16 x 1,5	M 14 x 1,5	32	21	22	6	13	12	PN 400
XVM NW 03 HS 18	6	S	M 18 x 1,5	M 14 x 1,5	32,5	23	24	6	13,5	12	PN 400
XVM NW 03 HS 22	6	S	M 22 x 1,5	M 14 x 1,5	35	27	27	6	14	14	PN 400
XVM NW 04 HS	8	S	M 14 x 1,5	M 16 x 1,5	34	19	19	8	15	12	PN 400
XVM NW 06 HS	10	S	M 16 x 1,5	M 18 x 1,5	34,5	21	22	10	15	12	PN 400
XVM NW 06 HS 18	10	S	M 18 x 1,5	M 18 x 1,5	35	23	24	10	15,5	12	PN 400
XVM NW 06 HS 22	10	S	M 22 x 1,5	M 18 x 1,5	37,5	27	27	10	16	14	PN 400
XVM NW 08 HS 14	12	S	M 14 x 1,5	M 20 x 1,5	36	19	22	12	16,5	12	PN 400
XVM NW 08 HS 16	12	S	M 16 x 1,5	M 20 x 1,5	36	21	22	12	16,5	12	PN 400
XVM NW 08 HS	12	S	M 18 x 1,5	M 20 x 1,5	36,5	23	24	12	17	12	PN 400
XVM NW 08 HS 22	12	S	M 22 x 1,5	M 20 x 1,5	39	27	27	12	17,5	14	PN 400
XVM NW 10 HS 16	14	S	M 16 x 1,5	M 22 x 1,5	38,5	21	24	14	18,5	12	PN 400
XVM NW 10 HS 18	14	S	M 18 x 1,5	M 22 x 1,5	39	23	24	14	19	12	PN 400
XVM NW 10 HS	14	S	M 20 x 1,5	M 22 x 1,5	41	25	27	14	19	14	PN 400
XVM NW 10 HS 22	14	S	M 22 x 1,5	M 22 x 1,5	41,5	27	27	14	19,5	14	PN 400
XVM NW 13 HS 16	16	S	M 16 x 1,5	M 24 x 1,5	38	21	27	16	17,5	12	PN 400
XVM NW 13 HS 18	16	S	M 18 x 1,5	M 24 x 1,5	38,5	23	27	16	18	12	PN 400
XVM NW 13 HS	16	S	M 22 x 1,5	M 24 x 1,5	41	27	27	16	18,5	14	PN 400
XVM NW 13 HS 26	16	S	M 26 x 1,5	M 24 x 1,5	43	31	32	16	18,5	16	PN 400
XVM NW 16 HS 22	20	S	M 22 x 1,5	M 30 x 2	45	27	32	20	20,5	14	PN 400
XVM NW 16 HS 26	20	S	M 26 x 1,5	M 30 x 2	47	32	32	20	20,5	16	PN 400
XVM NW 16 HS	20	S	M 27 x 2	M 30 x 2	47	32	32	20	20,5	16	PN 400
XVM NW 16 HS 30-1,5	20	S	M 30 x 1,5	M 30 x 2	47	36	36	20	20,5	16	PN 400
XVM NW 20 HS 26	25	S	M 26 x 1,5	M 36 x 2	49	32	41	25	20	16	PN 250
XVM NW 20 HS 27	25	S	M 27 x 2	M 36 x 2	51	32	41	25	23	16	PN 250
XVM NW 20 HS 30-1,5	25	S	M 30 x 1,5	M 36 x 2	51	36	41	25	23	16	PN 250
XVM NW 20 HS	25	S	M 33 x 2	M 36 x 2	53	39	41	25	23	18	PN 250
XVM NW 25 HS 30-1,5	30	S	M 30 x 1,5	M 42 x 2	53	36	50	30	23,5	16	PN 160
XVM NW 25 HS 38-1,5	30	S	M 38 x 1,5	M 42 x 2	49	44	46	30	19,5	16	PN 160
XVM NW 25 HS	30	S	M 42 x 2	M 42 x 2	57	49	50	30	23,5	20	PN 160
XVM NW 32 HS 38-1,5	38	S	M 38 x 1,5	M 52 x 2	58	49	50	38	26	20	PN 160
XVM NW 32 HS 45-1,5	38	S	M 45 x 1,5	M 52 x 2	58	55	55	38	26	22	PN 160
XVM NW 32 HS	38	S	M 48 x 2	M 52 x 2	64	55	55	38	26	22	PN 160

结构系列: LL=特轻系列 L=轻系列 S=重系列; G1=接口螺纹 G2=接口螺纹

端直通管接头 (公制圆柱管螺纹)

XVM-ED

结构形式:端直通
 连接1:公制圆柱管螺纹
 密封形式:E型
 连接2:公制外螺纹
 密封形式:24°内锥面密封

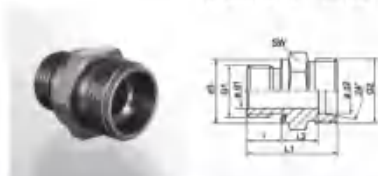

订货号	管外径Ø (mm)	系列	G1	G2	L1 (mm)	Ød3 (mm)	SW (mm)	Ød2 (mm)	L2 (mm)	i (mm)	工作压力
XVM NW 04 HL ED	6	L	M 10 x 1	M 12 x 1,5	23.5	13.9	14	6	8.5	8	PN 315
XVM NW 04 HL 12 ED	6	L	M 12 x 1,5	M 12 x 1,5	28	16.9	17	6	9	12	PN 315
XVM NW 06 HL 10 ED	8	L	M 10 x 1	M 14 x 1,5	24.5	13.9	17	8	9.5	8	PN 315
XVM NW 06 HL ED	8	L	M 12 x 1,5	M 14 x 1,5	29	16.9	17	8	10	12	PN 315
XVM NW 06 HL 14 ED	8	L	M 14 x 1,5	M 14 x 1,5	29	18.9	19	8	10	12	PN 315
XVM NW 06 HL 16 ED	8	L	M 16 x 1,5	M 14 x 1,5	30.5	21.9	22	8	11.5	12	PN 315
XVM NW 06 HL 18 ED	8	L	M 18 x 1,5	M 14 x 1,5	30.5	23.9	24	8	11.5	12	PN 315
XVM NW 08 HL 10 ED	10	L	M 10 x 1	M 16 x 1,5				10			PN 315
XVM NW 08 HL 12 ED	10	L	M 12 x 1,5	M 16 x 1,5	30	16.9	19	10	11	12	PN 315
XVM NW 08 HL ED	10	L	M 14 x 1,5	M 16 x 1,5	30	18.9	19	10	11	12	PN 315
XVM NW 08 HL 16 ED	10	L	M 16 x 1,5	M 16 x 1,5	31.5	21.9	22	10	12.5	12	PN 315
XVM NW 08 HL 18 ED	10	L	M 18 x 1,5	M 16 x 1,5	31.5	23.9	24	10	12.5	12	PN 315
XVM NW 08 HL 22 ED	10	L	M 22 x 1,5	M 16 x 1,5	35	26.9	27	10	14	14	PN 315
XVM NW 10 HL 14 ED	12	L	M 14 x 1,5	M 18 x 1,5	31.5	18.9	22	12	12.5	12	PN 315
XVM NW 10 HL ED	12	L	M 16 x 1,5	M 18 x 1,5	31.5	21.9	22	12	12.5	12	PN 315
XVM NW 10 HL 18 ED	12	L	M 18 x 1,5	M 18 x 1,5	32	23.9	24	12	13	12	PN 315
XVM NW 10 HL 22 ED	12	L	M 22 x 1,5	M 18 x 1,5	35	26.9	27	12	14	14	PN 315
XVM NW 13 HL ED	15	L	M 18 x 1,5	M 22 x 1,5	32.5	23.9	24	15	13.5	12	PN 315
XVM NW 13 HL 16 ED	15	L	M 16 x 1,5	M 22 x 1,5	32	21.9	24	15	13	12	PN 315
XVM NW 13 HL 22 ED	15	L	M 22 x 1,5	M 22 x 1,5	35	26.9	27	15	14	14	PN 315
XVM NW 16 HL 18 ED	18	L	M 18 x 1,5	M 26 x 1,5	33.5	23.9	27	18	14	12	PN 315
XVM NW 16 HL ED	18	L	M 22 x 1,5	M 26 x 1,5	36	26.9	27	18	14.5	14	PN 315
XVM NW 20 HL 22 ED	22	L	M 22 x 1,5	M 30 x 2	38	26.9	32	22	16.5	14	PN 160
XVM NW 20 HL ED	22	L	M 26 x 1,5	M 30 x 2	40	31.9	32	22	16.5	16	PN 160
XVM NW 25 HL ED	28	L	M 33 x 2	M 36 x 2	43	39.9	41	28	17.5	18	PN 160
XVM NW 32 HL ED	35	L	M 42 x 2	M 45 x 2	48	49.9	50	35	17.5	20	PN 160
XVM NW 40 HL ED	42	L	M 48 x 2	M 52 x 2	52	54.9	55	42	19	22	PN 160
XVM NW 03 HS ED	6	S	M 12 x 1,5	M 14 x 1,5	32	16.9	17	6	13	12	PN 630
XVM NW 04 HS ED	8	S	M 14 x 1,5	M 16 x 1,5	34	18.9	19	8	15	12	PN 630
XVM NW 06 HS ED	10	S	M 16 x 1,5	M 18 x 1,5	34.5	21.9	22	10	15	12	PN 630
XVM NW 08 HS ED	12	S	M 18 x 1,5	M 20 x 1,5	36.5	23.9	24	12	17	12	PN 630
XVM NW 08 HS 22 ED	12	S	M 22 x 1,5	M 20 x 1,5	39	26.9	27	12	17.5	14	PN 400
XVM NW 10 HS ED	14	S	M 20 x 1,5	M 22 x 1,5	41	25.9	27	14	19	14	PN 630
XVM NW 13 HS 18 ED	16	S	M 18 x 1,5	M 24 x 1,5	38.5	23.9	27	16	18	12	PN 400
XVM NW 13 HS ED	16	S	M 22 x 1,5	M 24 x 1,5	41	26.9	27	16	18.5	14	PN 400
XVM NW 16 HS ED	20	S	M 27 x 2	M 30 x 2	47	31.9	32	20	20.5	16	PN 400
XVM NW 20 HS ED	25	S	M 33 x 2	M 36 x 2	53	39.9	41	25	23	18	PN 400
XVM NW 25 HS ED	30	S	M 42 x 2	M 42 x 2	57	49.9	50	30	23.5	20	PN 400
XVM NW 32 HS ED	38	S	M 48 x 2	M 52 x 2	64	54.9	55	38	26	22	PN 315

结构系列: LL=特轻系列 L=轻系列 S=重系列; G1=接口螺纹 G2=接口螺纹

端直通管接头 (公制圆柱管螺纹)

XVMO

结构形式:端直通
 连接1:公制圆柱管螺纹
 密封形式:F型
 连接2:公制外螺纹
 密封形式:24°内锥面密封

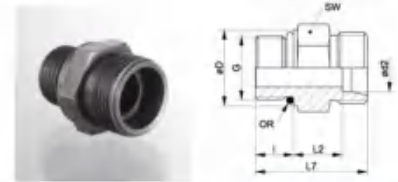

订货号	Ø D (mm)	管外径Ø (mm)	系列	SW (mm)	Ød2 (mm)	L2 (mm)	i (mm)	L7 (mm)	G	工作压力 bar	OR
XVMO 04 LL	10.8	4	LL	11	4	9.5	6.5	20	M 8 x 1	PN 100	6,1 x 1,6
XVMO 04 LL 10	12.8	4	LL	13	4	9.5	6.5	20	M 10 x 1	PN 100	8,0 x 1,5
XVMO 06 LL	12.8	6	LL	13	6	8	6.5	20	M 10 x 1	PN 100	8,0 x 1,5
XVMO NW 04 HL	14	6	L	14	6	8.5	8.5	24	M 10 x 1	PN 315	8,0 x 1,5
XVMO NW 06 HL	17	8	L	17	8	10	11	28	M 12 x 1,5	PN 315	9,3 x 2,4
XVMO NW 08 HL	19	10	L	19	10	11	11	29	M 14 x 1,5	PN 315	11,3 x 2,4
XVMO NW 10 HL	22	12	L	22	12	12.5	11.5	31	M 16 x 1,5	PN 315	13,3 x 2,4
XVMO NW 10 HL 18	24	12	L	24	12	12.5	12	31.5	M 18 x 1,5	PN 250	15,3 x 2,4
XVMO NW 13 HL	24	15	L	24	15	13.5	12.5	33	M 18 x 1,5	PN 250	15,3 x 2,4
XVMO NW 13 HL 22	27	15	L	27	15	15	13	35	M 22 x 1,5	PN 250	19,3 x 2,4
XVMO NW 16 HL	27	18	L	27	18	14.5	13	35	M 22 x 1,5	PN 160	19,3 x 2,4
XVMO NW 20 HL	31	22	L	41	22	17.5	16	41	M 26 x 1,5	PN 160	23,3 x 2,4
XVMO NW 20 HL 27	32	22	L	32	22	16.5	16	40	M 27 x 2	PN 160	23,6 x 2,9
XVMO NW 25 HL	41	28	L	41	28	17.5	16	41	M 33 x 2	PN 160	29,5 x 3,0
XVMO NW 32 HL	50	35	L	50	35	17.5	16	44	M 42 x 2	PN 160	38,0 x 3,0
XVMO NW 40 HL	55	42	L	55	42	19	17.5	47.5	M 48 x 2	PN 160	44,6 x 3,0
XVMO NW 03 HS	17	6	S	17	6	13	11	31	M 12 x 1,5	PN 630	9,3 x 2,4
XVMO NW 04 HS	19	8	S	19	8	15	11	33	M 14 x 1,5	PN 630	11,3 x 2,4
XVMO NW 06 HS	22	10	S	22	10	15	12.5	35	M 16 x 1,5	PN 630	13,3 x 2,4
XVMO NW 08 HS	24	12	S	24	12	17	14	38.5	M 18 x 1,5	PN 630	15,3 x 2,4
XVMO NW 13 HS	27	16	S	27	16	18.5	15	42	M 22 x 1,5	PN 400	19,3 x 2,4
XVMO NW 16 HS	32	20	S	32	20	20.5	18.5	49.5	M 27 x 2	PN 400	23,5 x 3,0
XVMO NW 20 HS	41	25	S	41	25	23	18.5	53.5	M 33 x 2	PN 400	29,5 x 3,0
XVMO NW 25 HS	50	30	S	50	30	23.5	19	56	M 42 x 2	PN 250	38,0 x 3,0
XVMO NW 32 HS	55	38	S	55	38	26	21.5	63.5	M 48 x 2	PN 315	46,7 x 2,8

结构系列: LL=特轻系列 L=轻系列 S=重系列;G=接口螺纹

端直通管接头 (NPT螺纹)

XVN

结构形式:端直通
 连接1:NPT外螺纹
 密封形式:螺纹密封
 连接2:公制外螺纹
 密封形式:24°内锥面密封



订货号	管外径Ø (mm)	系列	SW (mm)	Ød2 (mm)	L2 (mm)	i (mm)	L7 (mm)	G	工作压力 bar
XVN 04 LL	4	LL	11	4	18	10	22	1/8"-27 NPT	PN 100
XVN 05 LL	5	LL	11	5	16.5	10	22	1/8"-27 NPT	PN 100
XVN 06 LL	6	LL	11	6	16.5	10	22	1/8"-27 NPT	PN 100
XVN 08 LL	8	LL	12	8	18.5	10	24	1/8"-27 NPT	PN 100
XVN NW 04 HL	6	L	12	6	17	10	24	1/8"-18 NPT	PN 315
XVN NW 04 HL 1/4	6	L	17	6	23	15	30	1/4"-18 NPT	PN 315
XVN NW 04 HL 3/8	6	L	19	6	24	15.3	31	3/8"-18 NPT	PN 315
XVN NW 04 HL 1/2	6	L	24	6	29	20	36	1/2"-14 NPT	PN 315
XVN NW 06 HL 1/8	8	L	17	8	18	10	25	1/8"-27 NPT	PN 315
XVN NW 06 HL	8	L	17	8	23	15	30	1/4"-18 NPT	PN 315
XVN NW 06 HL 3/8	8	L	19	8	24	15.3	31	3/8"-18 NPT	PN 315
XVN NW 06 HL 1/2	8	L	24	8	29	20	36	1/2"-14 NPT	PN 315
XVN NW 08 HL 1/8	10	L	17	10	19	10	26	1/8"-27 NPT	PN 315
XVN NW 08 HL	10	L	17	10	24	15	31	1/4"-18 NPT	PN 315
XVN NW 08 HL 3/8	10	L	19	10	25	15.3	32	3/8"-18 NPT	PN 315
XVN NW 08 HL 1/2	10	L	24	10	30	20	37	1/2"-14 NPT	PN 315
XVN NW 10 HL 1/8	12	L	19	12	19.5	10	26.5	1/8"-27 NPT	PN 315
XVN NW 10 HL 1/4	12	L	19	12	25	15	32	1/4"-18 NPT	PN 315
XVN NW 10 HL	12	L	19	12	25	15.3	32	3/8"-18 NPT	PN 315
XVN NW 10 HL 1/2	12	L	24	12	30	20	37	1/2"-14 NPT	PN 315
XVN NW 10 HL 3/4	12	L	27	12	31	20.2	38	3/4"-14 NPT	PN 315
XVN NW 13 HL 1/4	15	L	24	15	26	15	33	1/4"-18 NPT	PN 315
XVN NW 13 HL 3/8	15	L	24	15	26.5	15.3	33.5	3/8"-18 NPT	PN 315
XVN NW 13 HL	15	L	24	15	31	20	38	1/2"-14 NPT	PN 315
XVN NW 13 HL 3/4	15	L	27	15	32	20.2	39	3/4"-14 NPT	PN 315
XVN NW 16 HL 1/4	18	L	27	18	26.5	15	34	1/4"-18 NPT	PN 315
XVN NW 16 HL	18	L	27	18	31.5	20	39	1/2"-14 NPT	PN 315
XVN NW 16 HL 3/4	18	L	27	18	31.5	20.2	39	3/4"-14 NPT	PN 315
XVN NW 20 HL 1/2	22	L	32	22	33.5	20	41	1/2"-14 NPT	PN 160
XVN NW 20 HL	22	L	32	22	33.5	20.2	41	3/4"-14 NPT	PN 160
XVN NW 25 HL	28	L	41	28	39.5	25	47	1"-11,5 NPT	PN 160
XVN NW 32 HL 1	35	L	46	35	40	25	50.5	1"-11,5 NPT	PN 160
XVN NW 32 HL	35	L	46	35	40.5	25.6	51	1.1/4"-11,5 NPT	PN 160
XVN NW 40 HL	42	L	55	42	42	26	53	1.1/2"-11,5 NPT	PN 160
XVN NW 03 HS	6	S	17	6	28	15	35	1/4"-18 NPT	PN 630
XVN NW 03 HS 1/2	6	S	24	6	35	20	42	1/2"-14 NPT	PN 630
XVN NW 04 HS	8	S	17	8	28	15	35	1/4"-18 NPT	PN 630
XVN NW 04 HS 3/8	8	S	19	8	28	15.3	35	3/8"-18 NPT	PN 630
XVN NW 06 HS 1/4	10	S	19	10	27.5	15	35	1/4"-18 NPT	PN 630
XVN NW 06 HS	10	S	19	10	27.5	15.3	35	3/8"-18 NPT	PN 630
XVN NW 06 HS 1/2	10	S	24	10	34.5	20	42	1/2"-14 NPT	PN 630
XVN NW 08 HS 1/4	12	S	22	12	29	15	36.5	1/4"-18 NPT	PN 630
XVN NW 08 HS	12	S	22	12	29.5	15.3	37	3/8"-18 NPT	PN 630
XVN NW 08 HS 1/2	12	S	24	12	34.5	20	42	1/2"-14 NPT	PN 630
XVN NW 10 HS 3/8	14	S	24	14	31.5	15.3	39.5	3/8"-18 NPT	PN 630
XVN NW 10 HS	14	S	24	14	36	20	44	1/2"-14 NPT	PN 630
XVN NW 13 HS	16	S	27	16	35.5	20	44	1/2"-14 NPT	PN 400
XVN NW 13 HS 3/4	16	S	32	16	37.5	20.2	46	3/4"-14 NPT	PN 400
XVN NW 16 HS 1/2	20	S	32	20	37.5	20	48	1/2"-14 NPT	PN 400
XVN NW 16 HS	20	S	32	20	37.5	20.2	48	3/4"-14 NPT	PN 400
XVN NW 16 HS 1	20	S	41	20	44.5	25	55	1"-11,5 NPT	PN 400
XVN NW 20 HS 3/4	25	S	41	25	40	20.2	52	3/4"-14 NPT	PN 400
XVN NW 20 HS	25	S	41	25	45	25	57	1"-11,5 NPT	PN 400
XVN NW 20 HS 1 1/4	25	S	46	25	46	25.6	58	1.1/4"-11,5 NPT	PN 400
XVN NW 25 HS 1	30	S	46	30	46	25	59.5	1"-11,5 NPT	PN 400
XVN NW 25 HS	30	S	46	30	46.5	25.6	60	1.1/4"-11,5 NPT	PN 400
XVN NW 32 HS	38	S	55	38	49	26	65	1.1/2"-11,5 NPT	PN 315

结构系列: LL=特轻系列 L=轻系列 S=重系列;G=接口螺纹

端直通管接头 (UN/UNF螺纹)

XVU

结构形式:端直通

连接1:UN/UNF外螺纹

密封形式:F型

连接2:公制外螺纹

密封形式:24°内锥面密封



订货号	ØD (mm)	管外径Ø (mm)	系列	SW (mm)	Ød2 (mm)	L2 (mm)	i (mm)	L7 (mm)	G	工作压力 bar	OR
XVU NW 04 HL 7/16	14.4	6	L	17	6	9.9	9.1	26	7/16"-20 UNF	PN 315	9,17 x 1,83
XVU NW 04 HL 1/2	16.8	6	L	17	6	9.9	9.1	26	1/2"-20 UNF	PN 315	10,52 x 1,83
XVU NW 04 HL 9/16	17.6	6	L	19	6	11	10	28	9/16"-18 UNF	PN 315	11,89 x 1,98
XVU NW 06 HL 7/16	14.4	8	L	17	8	12.9	9.1	29	7/16"-20 UNF	PN 315	9,17 x 1,83
XVU NW 06 HL 1/2	16.8	8	L	17	8	12.9	9.1	29	1/2"-20 UNF	PN 315	10,52 x 1,83
XVU NW 06 HL 9/16	17.6	8	L	19	8	13	10	30	9/16"-18 UNF	PN 315	11,89 x 1,98
XVU NW 08 HL 7/16	14.4	10	L	17	10	13.9	9.1	30	7/16"-20 UNF	PN 315	9,17 x 1,83
XVU NW 08 HL 9/16	17.6	10	L	19	10	14	10	31	9/16"-18 UNF	PN 315	11,89 x 1,98
XVU NW 08 HL 3/4	22.3	10	L	24	10	14.9	11.1	33	3/4"-16 UNF	PN 315	16,36 x 2,20
XVU NW 10 HL 9/16	17.6	12	L	19	12	12	10	29	9/16"-18 UNF	PN 315	11,89 x 1,98
XVU NW 10 HL 3/4	22.3	12	L	24	12	12.9	11.1	31	3/4"-16 UNF	PN 315	16,36 x 2,20
XVU NW 10 HL 7/8	25.5	12	L	27	12	14.3	12.7	34	7/8"-14 UNF	PN 315	19,18 x 2,46
XVU NW 13 HL 9/16	17.6	15	L	24	15	14	10	31	9/16"-18 UNF	PN 315	11,89 x 1,98
XVU NW 13 HL 3/4	22.3	15	L	24	15	13.9	11.1	32	3/4"-16 UNF	PN 315	16,36 x 2,20
XVU NW 13 HL 7/8	25.5	15	L	27	15	15.8	12.7	35.5	7/8"-14 UNF	PN 315	19,18 x 2,46
XVU NW 16 HL 3/4	22.3	18	L	27	18	14.4	11.1	33	3/4"-16 UNF	PN 315	16,36 x 2,20
XVU NW 16 HL 7/8	25.5	18	L	27	18	14.5	12.7	34.7	7/8"-14 UNF	PN 315	19,18 x 2,46
XVU NW 16 HL 1 1/16	31.9	18	L	32	18	14.4	15.1	37	1 1/16"-12 UN	PN 315	23,47 x 2,95
XVU NW 20 HL 7/8	25.5	22	L	32	22	16.8	12.7	37	7/8"-14 UNF	PN 160	19,18 x 2,46
XVU NW 20 HL 1 1/16	31.9	22	L	32	22	16.4	15.1	39	1 1/16"-12 UN	PN 160	23,47 x 2,95
XVU NW 20 HL 1 5/16	38.2	22	L	41	22	17.4	15.1	40	1 5/16"-12 UN	PN 160	29,74 x 2,95
XVU NW 25 HL 7/8	25.5	28	L	41	28	19.8	12.7	40	7/8"-14 UNF	PN 160	19,18 x 2,46
XVU NW 25 HL 1 1/16	31.9	28	L	41	28	17.4	15.1	40	1 1/16"-12 UN	PN 160	23,47 x 2,95
XVU NW 25 HL 1 5/16	38.2	28	L	41	28	17.4	15.1	40	1 5/16"-12 UN	PN 160	29,74 x 2,95
XVU NW 32 HL 1 5/16	38.2	35	L	46	35	17.4	15.1	43	1 5/16"-12 UN	PN 160	29,74 x 2,95
XVU NW 32 HL 1 5/8	47.7	35	L	50	35	17.4	15.1	43	1 5/8"-12 UN	PN 160	37,47 x 3,00
XVU NW 40 HL 1 5/8	47.7	42	L	55	42	18.9	15.1	45	1 5/8"-12 UN	PN 160	37,47 x 3,00
XVU NW 40 HL 1 7/8	53.8	42	L	60	42	18.9	15.1	45	1 7/8"-12 UN	PN 160	43,69 x 3,00
XVU NW 03 HS 7/16	14.4	6	S	17	6	14.9	9.1	31	7/16"-20 UNF	PN 630	9,17 x 1,83
XVU NW 04 HS 7/16	14.4	8	S	17	8	14.9	9.1	31	7/16"-20 UNF	PN 630	9,17 x 1,83
XVU NW 04 HS 1/2	16.8	8	S	19	8	14.9	9.1	31	1/2"-20 UNF	PN 630	10,52 x 1,83
XVU NW 04 HS 9/16	17.6	8	S	19	8	15	10	32	9/16"-18 UNF	PN 630	11,89 x 1,98
XVU NW 06 HS 9/16	17.6	10	S	19	10	14.5	10	32	9/16"-18 UNF	PN 630	10,89 x 1,98
XVU NW 06 HS 3/4	22.3	10	S	24	10	14.4	11.1	33	3/4"-16 UNF	PN 630	16,36 x 2,20
XVU NW 08 HS 9/16	17.6	12	S	22	12	14.5	10	32	9/16"-18 UNF	PN 630	11,89 x 1,98
XVU NW 08 HS 3/4	22.3	12	S	24	12	17.4	11.1	36	3/4"-16 UNF	PN 630	16,36 x 2,20
XVU NW 08 HS 7/8	25.5	12	S	27	12	17.8	12.7	38	7/8"-14 UNF	PN 630	19,18 x 2,46
XVU NW 10 HS 3/4	22.3	14	S	24	14	15.9	11.1	35	3/4"-16 UNF	PN 630	16,36 x 2,20
XVU NW 13 HS 3/4	22.3	16	S	24	16	15.4	11.1	35	3/4"-16 UNF	PN 400	16,36 x 2,20
XVU NW 13 HS 7/8	25.5	16	S	27	16	18.8	12.7	40	7/8"-14 UNF	PN 400	19,18 x 2,46
XVU NW 13 HS 1 1/16	31.9	16	S	32	16	20.4	15.1	44	1 1/16"-12 UN	PN 400	23,47 x 2,95
XVU NW 16 HS 3/4	22.3	20	S	32	20	20.4	11.1	42	3/4"-16 UNF	PN 400	16,36 x 2,20
XVU NW 16 HS 7/8	25.5	20	S	32	20	20.8	12.7	44	7/8"-14 UNF	PN 400	19,18 x 2,46
XVU NW 16 HS 1 1/16	31.9	20	S	32	20	20.4	15.1	46	1 1/16"-12 UN	PN 400	23,47 x 2,95
XVU NW 20 HS 1 1/16	31.9	25	S	41	25	22.9	15.1	50	1 1/16"-12 UN	PN 400	23,47 x 2,95
XVU NW 20 HS 1 5/16	38.2	25	S	41	25	22.9	15.1	50	1 5/16"-12 UN	PN 400	29,74 x 2,95
XVU NW 25 HS 1 5/16	38.2	30	S	46	30	23.4	15.1	52	1 5/16"-12 UN	PN 400	29,74 x 2,95
XVU NW 25 HS 1 5/8	47.7	30	S	50	30	23.4	15.1	52	1 5/8"-12 UN	PN 400	37,47 x 3,00
XVU NW 32 HS 1 5/8	47.7	38	S	55	38	25.9	15.1	57	1 5/8"-12 UN	PN 315	37,47 x 3,00
XVU NW 32 HS 1 7/8	53.8	38	S	60	38	25.9	15.1	57	1 7/8"-12 UN	PN 315	43,69 x 3,00

结构系列: LL=特轻系列 L=轻系列 S=重系列;G=接口螺纹

端直角管接头 (英制锥管螺纹)

XWRK

结构形式: 90°角

连接1: BSPT标准外螺纹

密封形式: 螺纹密封

连接2: 公制外螺纹

密封形式: 24°内锥面密封



订货号	管外径Ø (mm)	系列	L4 (mm)	SW (mm)	Ød2 (mm)	i (mm)	L7 (mm)	L5 (mm)	G	工作压力 bar
XWR 04 LL	4	LL	11	9	4	8	15	17	R 1/8" K	PN 100
XWR 05 LL	5	LL	8	9	5	8	13.5	17	R 1/8" K	PN 100
XWR 06 LL	6	LL	9.5	9	6	8	15	17	R 1/8" K	PN 100
XWR 08 LL	8	LL	11.5	12	8	8	17	20	R 1/8" K	PN 100
XWR 10 LL	10	LL	15.5	14	10	12	21	26	R 1/4" K	PN 100
XWR 12 LL	12	LL	12	17	12	12	18	21.5	R 1/4" K	PN 100
XWR NW 04 HL	6	L	12	12	6	8	19	20	R 1/8" K	PN 315
XWR NW 04 HL 1/4	6	L	14	12	6	12	21	26	R 1/4" K	PN 315
XWR NW 04 HL 3/8	6	L	17	17	6	12	24	28	R 3/8" K	PN 315
XWR NW 06 HL	8	L	14	12	8	12	21	26	R 1/4" K	PN 315
XWR NW 06 HL 1/8	8	L	14	12	8	8	21	26	R 1/8" K	PN 315
XWR NW 06 HL 3/8	8	L	19	17	8	12	26	28	R 3/8" K	PN 315
XWR NW 06 HL 1/2	8	L	20	19	8	13	27	34	R 1/2" K	PN 315
XWR NW 08 HL	10	L	15	14	10	12	22	27	R 1/4" K	PN 315
XWR NW 08 HL 1/8	10	L	15	14	10	8	22	27	R 1/8" K	PN 315
XWR NW 08 HL 3/8	10	L	17	17	10	12	24	28	R 3/8" K	PN 315
XWR NW 08 HL 1/2	10	L	23	19	10	14	30	34	R 1/2" K	PN 316
XWR NW 10 HL	12	L	17	17	12	12	24	28	R 3/8" K	PN 315
XWR NW 10 HL 1/4	12	L	17	17	12	12	24	28	R 1/4" K	PN 315
XWR NW 10 HL 1/2	12	L	23	19	12	14	30	34	R 1/2" K	PN 315
XWR NW 10 HL 3/4	12	L	28	27	12	16	35	42	R 3/4" K	PN 315
XWR NW 13 HL	15	L	21	19	15	14	28	34	R 1/2" K	PN 315
XWR NW 13 HL 1/4	15	L	21	19	15	12	28	34	R 1/4" K	PN 315
XWR NW 13 HL 3/8	15	L	21	19	15	12	28	34	R 3/8" K	PN 315
XWR NW 16 HL	18	L	23.5	24	18	14	31	36	R 1/2" K	PN 315
XWR NW 16 HL 3/8	18	L	23.5	24	18	12	31	36	R 3/8" K	PN 315
XWR NW 16 HL 3/4	18	L	27.5	27	18	16	35	42	R 3/4" K	PN 315
XWRK NW 20 HL	22	L	27.5	27	22	16	35	42	R 3/4" K	PN 160
XWR NW 03 HS	6	S	16	12	6	12	23	26	R 1/4" K	PN 400
XWR NW 04 HS	8	S	17	14	8	12	24	27	R 1/4" K	PN 400
XWR NW 06 HS	10	S	17.5	17	10	12	25	28	R 3/8" K	PN 400
XWR NW 08 HS	12	S	21.5	17	12	12	29	28	R 3/8" K	PN 400
XWR NW 08 HS 1/2	12	S	23.5	19	12	14	31	34	R 1/2" K	PN 400
XWR NW 10 HS	14	S	22	19	14	14	30	32	R 1/2" K	PN 400
XWR NW 13 HS	16	S	24.5	24	16	14	33	32	R 1/2" K	PN 400
XWR NW 16 HS 1/2	20	S	26.5	27	20	14	37	42	R 1/2" K	PN 400
XWR NW 13 HS 3/8	16	S	24.5	24	16	12	33	32	R 3/8" K	PN 400

结构系列: LL=特轻系列 L=轻系列 S=重系列; G=接口螺纹

端直角管接头 (英制圆柱管螺纹)

XWR

结构形式:90°角
 连接1:BSP标准外螺纹
 密封形式:B型
 连接2:公制外螺纹
 密封形式:24°内锥面密封



订货号	Ø D (mm)	管外径 Ø (mm)	系列	L4 (mm)	SW (mm)	Ød2 (mm)	i (mm)	L7 (mm)	L5 (mm)	G	工作压力 bar
XWR NW 20 HL	32	22	L	27.5	27	22	16	35	26	G 3/4" -14	PN 160
XWR NW 25 HL	39	28	L	30.5	36	28	18	38	30	G 1" -11	PN 160
XWR NW 32 HL	49	35	L	34.5	41	35	20	45	34	G 1.1/4" -11	PN 160
XWR NW 40 HL	55	42	L	40	50	42	22	51	39	G 1.1/2" -11	PN 160
XWR NW 16 HS	32	20	S	26.5	27	20	16	32	26	G 3/4" -14	PN 160
XWR NW 20 HS	39	25	S	30	36	25	18	42	30	G 1" -11	PN 160
XWR NW 25 HS	49	30	S	35.5	41	30	20	49	34	G 1.1/4" -11	PN 160
XWR NW 32 HS	55	38	S	41	50	38	22	57	39	G 1.1/2" -11	PN 160

结构系列: LL=特轻系列 L=轻系列 S=重系列;G=接口螺纹

端直角管接头 (公制锥管螺纹)

XWMK

结构形式:90°角
 连接1:公制锥管外螺纹
 密封形式:螺纹密封
 连接2:公制外螺纹
 密封形式:24°内锥面密封

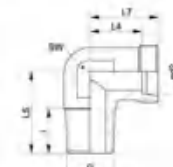

订货号	管外径 Ø (mm)	系列	L4 (mm)	SW (mm)	Ød2 (mm)	i (mm)	L7 (mm)	L5 (mm)	G	工作压力 bar
XWM 04 LL	4	LL	11	9	4	8	15	17	M 8 x 1 K	PN 100
XWM 04 LL 6	4	LL	11	9	4	8	15	17	M 6 x 1 K	PN 100
XWM 05 LL	5	LL	9.5	9	5	8	15	17	M 8 x 1 K	PN 100
XWM 06 LL 6	6	LL	9.5	9	6	7	15	17	M 6 x 1 K	PN 100
XWM 06 LL 8	6	LL	9.5	9	6	8	15	17	M 8 x 1 K	PN 100
XWM 06 LL	6	LL	9.5	9	6	9	15	17	M 10 x 1 K	PN 100
XWM 08 LL	8	LL	11.5	12	8	10	17	20	M 10 x 1 K	PN 100
XWM NW 04 HL	6	L	12	12	6	8	19	20	M 10 x 1 K	PN 315
XWM NW 04 HL 12	6	L	12	12	6	12	19	22	M 12 x 1,5 K	PN 315
XWM NW 06 HL	8	L	14	12	8	12	21	26	M 12 x 1,5 K	PN 315
XWM NW 08 HL	10	L	15	14	10	11.5	22	27	M 14 x 1,5 K	PN 315
XWM NW 08 HL 16	10	L	15	14	10	11.5	22	28	M 16 x 1,5 K	PN 315
XWM NW 10 HL	12	L	17	17	12	11.5	24	28	M 16 x 1,5 K	PN 315
XWM NW 13 HL	15	L	21	19	15	13.5	28	32	M 18 x 1,5 K	PN 315
XWM NW 16 HL	18	L	23.5	24	18	15	31	36	M 22 x 1,5 K	PN 315
XWM NW 03 HS	6	S	16	12	6	12	23	26	M 12 x 1,5 K	PN 400
XWM NW 04 HS	8	S	17	14	8	12	24	27	M 14 x 1,5 K	PN 400
XWM NW 06 HS	10	S	17.5	17	10	12	25	28	M 16 x 1,5 K	PN 400
XWM NW 08 HS	12	S	21.5	17	12	12	29	28	M 18 x 1,5 K	PN 400
XWM NW 10 HS	14	S	22	19	14	14	30	32	M 20 x 1,5 K	PN 400
XWM NW 13 HS	16	S	24.5	24	16	14	33	32	M 22 x 1,5 K	PN 400

结构系列: LL=特轻系列 L=轻系列 S=重系列;G=接口螺纹

端直角管接头（公制圆柱管螺纹）

XWM

结构形式:90°角
连接1:公制圆柱管螺纹
密封形式:B型
连接2:公制外螺纹
密封形式:24°内锥面密封



订货号	管外径Ø (mm)	系列	D (mm)	L4 (mm)	SW (mm)	Ød2 (mm)	i (mm)	L7 (mm)	L5 (mm)	G	工作压力 bar
XWM NW 20 HL	22	L	31	27.5	27	22	16	35	26	M 26 x 1,5	PN 160
XWM NW 25 HL	28	L	39	30.5	36	28	18	38	30	M 33 x 2	PN 160
XWM NW 32 HL	35	L	49	34.5	41	35	20	45	34	M 42 x 2	PN 160
XWM NW 40 HL	42	L	55	40	50	42	22	51	39	M 48 x 2	PN 160
XWM NW 16 HS	20	S	32	26.5	27	20	16	37	26	M 27 x 2	PN 400
XWM NW 20 HS	25	S	39	30	36	25	18	42	30	M 33 x 2	PN 250
XWM NW 25 HS	30	S	49	35.5	41	30	20	49	34	M 42 x 2	PN 160
XWM NW 32 HS	38	S	55	41	50	38	22	57	39	M 48 x 2	PN 160

系列: LL=特轻系列 L=轻系列 S=重系列;G=接口螺纹

端直角管接头（NPT螺纹）

XWN

结构形式:90°角
连接1:NPT外螺纹
密封形式:螺纹密封
连接2:公制外螺纹
密封形式:24°内锥面密封



订货号	管外径Ø (mm)	系列	L4 (mm)	SW (mm)	Ød2 (mm)	i (mm)	L7 (mm)	L5 (mm)	G	工作压力 bar
XWN 04 LL	4	LL	11	9	4	8	15	17	1/8"-27 NPT	PN 100
XWN 05 LL	5	LL	11	9	5	8	15	17	1/8"-27 NPT	PN 100
XWN 06 LL	6	LL	9.5	9	6	8	15	17	1/8"-27 NPT	PN 100
XWN 08 LL	8	LL	11.5	12	8	10	17	20	1/8"-27 NPT	PN 100
XWN NW 04 HL	6	L	12	12	6	10	19	20	1/8"-27 NPT	PN 315
XWN NW 04 HL 1/4	6	L	14	12	6	12	21	26	1/4"-18 NPT	PN 315
XWN NW 04 HL 1/2	6	L	23	19	6	17	30	34	1/2"-14 NPT	PN 315
XWN NW 06 HL	8	L	14	12	8	12	21	26	1/4"-18 NPT	PN 315
XWN NW 06 HL 3/8	8	L	11.5	12	8	15.2	18.5	20	3/8"-18 NPT	PN 315
XWN NW 06 HL 1/2	8	L	15	12	8	17.5	22	26	1/2"-14 NPT	PN 315
XWN NW 08 HL	10	L	15	14	10	14	22	27	1/4"-18 NPT	PN 315
XWN NW 08 HL 3/8	10	L	15	14	10	15.2	22	27	3/8"-18 NPT	PN 315
XWN NW 10 HL	12	L	17	17	12	12.5	24	28	3/8"-18 NPT	PN 315
XWN NW 10 HL 1/4	12	L	17	17	12	14	24	28	1/4"-18 NPT	PN 315
XWN NW 10 HL 1/2	12	L	23	19	12	19	30	34	1/2"-14 NPT	PN 315
XWN NW 13 HL	15	L	21	19	15	18.5	28	34	1/2"-14 NPT	PN 315
XWN NW 13 HL 3/8	15	L	21	19	15	13	28	34	3/8"-18 NPT	PN 315
XWN NW 16 HL	18	L	23.5	24	18	20	31	36	1/2"-14 NPT	PN 315
XWN NW 16 HL 3/4	18	L	23.5	24	18	18.5	31	40	3/4"-14 NPT	PN 315
XWN NW 20 HL	22	L	27.5	27	22	18.5	35	42	3/4"-14 NPT	PN 160
XWN NW 25 HL	28	L	30.5	36	28	24	38	48	1"-11,5 NPT	PN 160
XWN NW 32 HL	35	L	34.5	41	35	25.5	45	54	1.1/4"-11,5 NPT	PN 160
XWN NW 40 HL	42	L	40	50	42	26	51	61	1.1/2"-11,5 NPT	PN 160
XWN NW 03 HS	6	S	16	12	6	12	23	26	1/4"-18 NPT	PN 630
XWN NW 04 HS	8	S	17	14	8	15	24	27	1/4"-18 NPT	PN 630
XWN NW 06 HS	10	S	17.5	17	10	12	25	28	3/8"-18 NPT	PN 630
XWN NW 08 HS	12	S	21.5	17	12	12.5	29	28	3/8"-18 NPT	PN 630
XWN NW 10 HS	14	S	22	19	14	18	30	34	1/2"-14 NPT	PN 630
XWN NW 13 HS	16	S	24.5	24	16	19	33	36	1/2"-14 NPT	PN 400
XWN NW 13 HS 3/4	16	S	24.5	24	16	20	33	40	3/4"-14 NPT	PN 400
XWN NW 16 HS	20	S	26.6	27	20	20	37	42	3/4"-14 NPT	PN 400
XWN NW 20 HS	25	S	30	36	25	24	42	48	1"-11,5 NPT	PN 400
XWN NW 25 HS	30	S	35.5	41	30	25.5	49	54	1.1/4"-11,5 NPT	PN 400
XWN NW 32 HS	38	S	41	50	38	26	57	61	1.1/2"-11,5 NPT	PN 315

结构系列: LL=特轻系列 L=轻系列 S=重系列;G=接口螺纹

L型端三通管接头（英制锥管螺纹）

XLRK

结构形式:L形
 连接1:BSPT标准外螺纹
 密封形式:螺纹密封
 连接2:公制外螺纹
 密封形式:24°内锥面密封
 连接3:公制外螺纹
 密封形式:24°内锥面密封

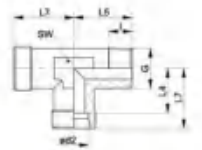

订货号	管外径Ø (mm)	系列	L4 (mm)	SW (mm)	Ød2 (mm)	i (mm)	L7 (mm)	L5 (mm)	G	工作压力 bar
XLR 04 LL	4	LL	11	9	4	8	15	17	R 1/8" K	PN 100
XLR 05 LL	5	LL	9.5	9	5	8	15	17	R 1/8" K	PN 100
XLR 06 LL	6	LL	9.5	9	6	8	15	17	R 1/8" K	PN 100
XLR 08 LL	8	LL	11.5	12	8	8	17	20	R 1/8" K	PN 100
XLR NW 04 HL	6	L	12	12	6	8	19	20	R 1/8" K	PN 315
XLR NW 06 HL	8	L	14	12	8	12	21	26	R 1/4" K	PN 315
XLR NW 08 HL	10	L	15	14	10	12	22	27	R 1/4" K	PN 315
XLR NW 10 HL	12	L	17	17	12	12	24	28	R 3/8" K	PN 315
XLR NW 13 HL	15	L	21	19	15	14	26	34	R 1/2" K	PN 315
XLR NW 16 HL	18	L	23.5	24	18	14	31	36	R 1/2" K	PN 315
XLR NW 03 HS	6	S	16	14	6	12	23	26	R 1/4" K	PN 400
XLR NW 04 HS	8	S	17	17	8	12	24	27	R 1/4" K	PN 400
XLR NW 06 HS	10	S	17.5	17	10	12	25	28	R 3/8" K	PN 400
XLR NW 08 HS	12	S	21.5	19	12	12	29	28	R 3/8" K	PN 400
XLR NW 10 HS	14	S	22	19	14	14	30	32	R 1/2" K	PN 400
XLR NW 13 HS	16	S	24.5	24	16	14	33	32	R 1/2" K	PN 400

系列: LL=特轻系列 L=轻系列 S=重系列;G=接口螺纹

L型端三通管接头（英制圆柱管螺纹）

XLR

结构形式:L形
 连接1:BSP标准外螺纹
 密封形式:B型
 连接2:公制外螺纹
 密封形式:24°内锥面密封
 连接3:公制外螺纹
 密封形式:24°内锥面密封

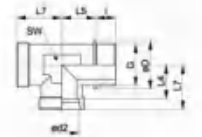

订货号	ØD (mm)	管外径Ø (mm)	系列	L4 (mm)	SW (mm)	Ød2 (mm)	i (mm)	L7 (mm)	L5 (mm)	G	工作压力 bar
XLR NW 20 HL	32	22	L	27.5	27	22	16	35	26	G 3/4" -14	PN 160
XLR NW 25 HL	39	28	L	30.5	36	28	18	38	30	G 1" -11	PN 160
XLR NW 32 HL	49	35	L	34.5	41	35	20	45	34	G 1.1/4" -11	PN 160
XLR NW 40 HL	55	42	L	40	50	42	22	51	39	G 1.1/2" -11	PN 160
XLR NW 16 HS	32	20	S	26.5	27	20	16	37	26	G 3/4" -14	PN 400
XLR NW 20 HS	39	25	S	30	36	25	18	42	30	G 1" -11	PN 400
XLR NW 25 HS	49	30	S	35.5	41	30	20	49	34	G 1.1/4" -11	PN 250
XLR NW 32 HS	55	38	S	41	50	38	22	57	39	G 1.1/2" -11	PN 250

系列: LL=特轻系列 L=轻系列 S=重系列;G=接口螺纹

L型端三通管接头（公制锥管螺纹）

XLMK

结构形式:L形
 连接1:公制锥管螺纹
 密封形式:螺纹密封
 连接2:公制外螺纹
 密封形式:24°内锥面密封
 连接3:公制外螺纹
 密封形式:24°内锥面密封

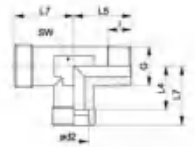

订货号	管外径Ø (mm)	系列	L4 (mm)	SW (mm)	Ød2 (mm)	i (mm)	L7 (mm)	L5 (mm)	G	工作压力 bar
XLM 04 LL	4	LL	11	9	4	8	15	17	M 8 x 1 K	PN 100
XLM 05 LL	5	LL	9.5	11	5	8	15	17	M 8 x 1 K	PN 100
XLM 06 LL	6	LL	9.5	9	6	8	15	17	M 10 x 1 K	PN 100
XLM 08 LL	8	LL	11.5	12	8	8	17	20	M 10 x 1 K	PN 100
XLM NW 04 HL	6	L	12	12	6	8	19	20	M 10 x 1 K	PN 315
XLM NW 06 HL	8	L	14	12	8	12	21	26	M 12 x 1,5 K	PN 315
XLM NW 08 HL	10	L	15	14	10	12	22	27	M 14 x 1,5 K	PN 315
XLM NW 10 HL	12	L	17	17	12	12	24	28	M 16 x 1,5 K	PN 315
XLM NW 13 HL	15	L	21	19	15	12	26	32	M 18 x 1,5 K	PN 316
XLM NW 16 HL	18	L	23,5	24	18	14	31	36	M 22 x 1,5 K	PN 315
XLM NW 03 HS	6	S	16	12	6	12	23	26	M 12 x 1,5 K	PN 400
XLM NW 04 HS	8	S	17	14	8	12	24	27	M 14 x 1,5 K	PN 400
XLM NW 06 HS	10	S	17,5	17	10	12	25	28	M 16 x 1,5 K	PN 400
XLM NW 08 HS	12	S	21,5	17	12	12	29	28	M 18 x 1,5 K	PN 400
XLM NW 10 HS	14	S	22	19	14	14	30	32	M 20 x 1,5 K	PN 400
XLM NW 13 HS	16	S	24,5	24	16	14	33	32	M 22 x 1,5 K	PN 400

系列: LL=特轻系列 L=轻系列 S=重系列;G=接口螺纹

L型端三通管接头（公制圆柱管螺纹）

XLM

结构形式:L形
 连接1:公制圆柱管螺纹
 密封形式:B型
 连接2:公制外螺纹
 密封形式:24°内锥面密封
 连接3:公制外螺纹
 密封形式:24°内锥面密封

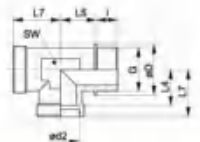

订货号	ØD (mm)	管外径Ø (mm)	系列	L4 (mm)	SW (mm)	Ød2 (mm)	i (mm)	L7 (mm)	L5 (mm)	G	工作压力 bar
XLM NW 20 HL	31	22	L	27.5	27	22	16	35	26	M 26 x 1,5	PN 160
XLM NW 25 HL	39	28	L	30.5	36	28	18	38	30	M 33 x 2	PN 160
XLM NW 32 HL	49	35	L	34.5	41	35	20	45	34	M 42 x 2	PN 160
XLM NW 40 HL	55	42	L	40	50	42	22	51	39	M 48 x 2	PN 160
XLM NW 16 HS	32	20	S	26,5	27	20	16	37	26	M 27 x 2	PN 400
XLM NW 20 HS	39	25	S	30	36	25	18	42	30	M 33 x 2	PN 400
XLM NW 25 HS	49	30	S	35,5	41	30	20	49	34	M 42 x 2	PN 250
XLM NW 32 HS	55	38	S	41	50	38	22	57	39	M 48 x 2	PN 250

系列: LL=特轻系列 L=轻系列 S=重系列;G=接口螺纹

L型端三通管接头 (NPT螺纹)

XLN

结构形式:L形
 连接1:NPT外螺纹
 密封形式:螺纹密封
 连接2:公制外螺纹
 密封形式:24°内锥面密封
 连接3:公制外螺纹
 密封形式:24°内锥面密封

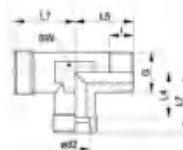

订货号	管外径Ø (mm)	系列	L4 (mm)	SW (mm)	Ød2 (mm)	i (mm)	L7 (mm)	L5 (mm)	G	工作压力 bar
XLN 04 LL	4	LL	11	9	4	8	15	17	1/8" -27 NPT	PN 100
XLN 06 LL	6	LL	9.5	9	6	8	15	17	1/8" -27 NPT	PN 100
XLN 08 LL	8	LL	11.5	12	8	8	17	20	1/8" -27 NPT	PN 100
XLN NW 04 HL	6	L	12	12	6	8	19	20	1/8" -27 NPT	PN 315
XLN NW 06 HL	8	L	14	12	8	12	21	26	1/4" -18 NPT	PN 315
XLN NW 08 HL	10	L	15	14	10	12	22	27	1/4" -18 NPT	PN 315
XLN NW 10 HL	12	L	17	17	12	12	24	28	3/8" -18 NPT	PN 315
XLN NW 13 HL	15	L	21	19	15	14	28	34	1/2" -14 NPT	PN 315
XLN NW 16 HL	18	L	23.5	24	18	14	31	36	1/2" -14 NPT	PN 315
XLN NW 20 HL	22	L	27.5	27	22	16	35	42	3/4" -14 NPT	PN 160
XLN NW 25 HL	28	L	30.5	36	28	18	38	48	1" -11,5 NPT	PN 160
XLN NW 32 HL	35	L	34.5	41	35	20	45	54	1.1/4" -11,5 NPT	PN 160
XLN NW 40 HL	42	L	40	50	42	22	51	61	1.1/2" -11,5 NPT	PN 160
XLN NW 03 HS	6	S	16	12	6	12	23	26	1/4" -18 NPT	PN 630
XLN NW 04 HS	8	S	17	14	8	12	24	27	1/4" -18 NPT	PN 630
XLN NW 06 HS	10	S	17.5	17	10	12	25	28	3/8" -18 NPT	PN 630
XLN NW 08 HS	12	S	21.5	17	12	12	29	31	3/8" -18 NPT	PN 630
XLN NW 10 HS	14	S	22	19	14	14	30	32	1/2" -14 NPT	PN 630
XLN NW 13 HS	16	S	24.5	24	16	14	33	32	1/2" -14 NPT	PN 400
XLN NW 16 HS	20	S	26.5	27	20	16	37	42	3/4" -14 NPT	PN 400
XLN NW 20 HS	25	S	30	36	25	18	42	48	1" -11,5 NPT	PN 400
XLN NW 25 HS	30	S	35.5	41	30	20	49	54	1.1/4" -11,5 NPT	PN 400
XLN NW 32 HS	38	S	41	50	38	22	57	61	1.1/2" -11,5 NPT	PN 315

系列: LL=特轻系列 L=轻系列 S=重系列; G=接口螺纹

T型端三通管接头 (英制锥管螺纹)

XTRK

结构形式:T形
 连接1:BSPT标准外螺纹
 密封形式:螺纹密封
 连接2:公制外螺纹
 密封形式:24°内锥面密封
 连接3:公制外螺纹
 密封形式:24°内锥面密封



订货号	管外径Ø (mm)	系列	L4 (mm)	SW (mm)	Ød2 (mm)	i (mm)	L7 (mm)	L5 (mm)	G	工作压力 bar
XTR 04 LL	4	LL	11	9	4	8	15	17	R 1/8" K	PN 100
XTR 05 LL	5	LL	9.5	9	5	8	15	17	R 1/8" K	PN 100
XTR 06 LL	6	LL	9.5	9	6	8	15	17	R 1/8" K	PN 100
XTR 08 LL	8	LL	11.5	12	8	8	17	20	R 1/8" K	PN 100
XTR 10 LL	10	LL	12.5	14	10	12	16	23	R 1/4" K	PN 100
XTR 12 LL	12	LL	13	17	12	12	17	23	R 1/4" K	PN 100
XTR NW 04 HL	6	L	12	12	6	8	19	20	R 1/8" K	PN 315
XTR NW 06 HL	8	L	14	12	8	12	21	26	R 1/4" K	PN 315
XTR NW 08 HL	10	L	15	14	10	12	22	27	R 1/4" K	PN 315
XTR NW 10 HL	12	L	17	17	12	12	24	28	R 3/8" K	PN 315
XTR NW 13 HL	15	L	21	19	15	14	28	34	R 1/2" K	PN 315
XTR NW 16 HL	18	L	23.5	24	18	14	31	34	R 1/2" K	PN 315
XTR NW 03 HS	6	S	16	12	6	12	23	26	R 1/4" K	PN 400
XTR NW 04 HS	8	S	17	14	8	12	24	26	R 1/4" K	PN 400
XTR NW 06 HS	10	S	17.5	17	10	12	25	27	R 3/8" K	PN 400
XTR NW 08 HS	12	S	21.5	19	12	12	29	28	R 3/8" K	PN 400
XTR NW 10 HS	14	S	22	19	14	14	30	32	R 1/2" K	PN 400
XTR NW 13 HS	16	S	24.5	24	16	14	33	32	R 1/2" K	PN 400

系列: LL=特轻系列 L=轻系列 S=重系列, G=接口螺纹

T型端三通管接头 (英制圆柱管螺纹)

结构形式:T形
 连接1:BSP标准外螺纹
 密封形式:B型
 连接2:公制外螺纹
 密封形式:24°内锥面密封
 连接3:公制外螺纹
 密封形式:24°内锥面密封

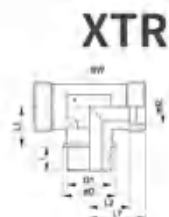

订货号	ØD (mm)	管外径Ø (mm)	系列	G1	L1 (mm)	SW (mm)	Ød2 (mm)	L2 (mm)	i (mm)	L7 (mm)	工作压力 bar
XTR NW 20 HL	31	22	L	G 3/4" -14	26	27	22	27.5	16	35	PN 160
XTR NW 25 HL	39	28	L	G 1" -11	30	36	28	30.5	18	38	PN 160
XTR NW 32 HL	49	35	L	G 1.1/4" -11	34	41	35	34.5	20	45	PN 160
XTR NW 40 HL	55	42	L	G 1.1/2" -11	39	50	42	40	22	51	PN 160
XTR NW 16 HS	32	20	S	G 3/4" -14	26	27	20	26.5	16	37	PN 400
XTR NW 20 HS	39	25	S	G 1" -11	30	36	25	30	18	42	PN 250
XTR NW 25 HS	49	30	S	G 1.1/4" -11	34	41	30	35.5	20	49	PN 160
XTR NW 32 HS	55	38	S	G 1.1/2" -11	39	50	38	41	22	57	PN 160

系列: LL=特轻系列 L=轻系列 S=重系列;G1=接口螺纹

T型端三通管接头 (公制锥管螺纹)

结构形式:T形
 连接1:公制锥管外螺纹
 密封形式:螺纹密封
 连接2:公制外螺纹
 密封形式:24°内锥面密封
 连接3:公制外螺纹
 密封形式:24°内锥面密封

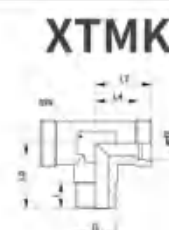

订货号	管外径Ø (mm)	系列	L4 (mm)	SW (mm)	Ød2 (mm)	i (mm)	L7 (mm)	L5 (mm)	G	工作压力 bar
XTM 04 LL	4	LL	11	9	4	8	15	17	M 8 x 1 K	PN 100
XTM 05 LL	5	LL	9.5	9	5	8	15	17	M 8 x 1 K	PN 100
XTM 06 LL	6	LL	9.5	9	6	8	15	17	M 10 x 1 K	PN 100
XTM 08 LL	8	LL	11.5	12	8	8	17	20	M 10 x 1 K	PN 100
XTM NW 04 HL	6	L	12	12	6	8	19	20	M 10 x 1 K	PN 315
XTM NW 06 HL	8	L	14	12	8	12	21	26	M 12 x 1,5 K	PN 315
XTM NW 08 HL	10	L	15	14	10	12	22	27	M 14 x 1,5 K	PN 315
XTM NW 10 HL	12	L	17	17	12	12	24	28	M 16 x 1,5 K	PN 315
XTM NW 13 HL	15	L	21	19	15	12	28	32	M 18 x 1,5 K	PN 315
XTM NW 16 HL	18	L	23,5	24	18	14	31	34	M 22 x 1,5 K	PN 315
XTM NW 03 HS	6	S	16	12	6	12	23	26	M 12 x 1,5 K	PN 400
XTM NW 04 HS	8	S	17	14	8	12	24	26	M 14 x 1,5 K	PN 400
XTM NW 06 HS	10	S	17,5	17	10	12	25	27	M 16 x 1,5 K	PN 400
XTM NW 08 HS	12	S	21,5	19	12	12	29	28	M 18 x 1,5 K	PN 400
XTM NW 10 HS	14	S	22	19	14	14	30	32	M 20 x 1,5 K	PN 400
XTM NW 13 HS	16	S	24,5	24	16	14	33	32	M 22 x 1,5 K	PN 400

系列: LL=特轻系列 L=轻系列 S=重系列;G=接口螺纹

T型端三通管接头 (公制圆柱管螺纹)

结构形式:T形
 连接1:公制圆柱管螺纹
 密封形式:B型
 连接2:公制外螺纹
 密封形式:24°内锥面密封
 连接3:公制外螺纹
 密封形式:24°内锥面密封



订货号	ØD (mm)	管外径Ø (mm)	系列	L1 (mm)	SW (mm)	Ød2 (mm)	L2 (mm)	i (mm)	L7 (mm)	G	工作压力 bar
XTM NW 20 HL	31	22	L	26	27	22	27.5	16	35	M 26 x 1,5	PN 160
XTM NW 25 HL	39	28	L	30	36	28	30.5	18	38	M 33 x 2	PN 160
XTM NW 32 HL	49	35	L	34	41	35	34.5	20	45	M 42 x 2	PN 160
XTM NW 40 HL	55	42	L	39	50	42	41	22	51	M 48 x 2	PN 160
XTM NW 16 HS	32	20	S	26	27	20	26.5	16	39	M 27 x 2	PN 400
XTM NW 20 HS	39	25	S	30	36	25	30	18	42	M 33 x 2	PN 250
XTM NW 25 HS	49	30	S	34	41	30	35.5	20	49	M 42 x 2	PN 160
XTM NW 32 HS	55	38	S	39	50	38	41	22	57	M 48 x 2	PN 160

系列: LL=特轻系列 L=轻系列 S=重系列;G=接口螺纹

T型端三通管接头 (NPT螺纹)

XTN

结构形式:T形
 连接1:NPT外螺纹
 密封形式:螺纹密封
 连接2:公制外螺纹
 密封形式:24°内锥面密封
 连接3:公制外螺纹
 密封形式:24°内锥面密封

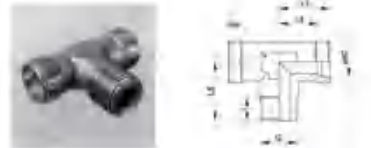

订货号	管外径Ø (mm)	系列	L4 (mm)	SW (mm)	Ød2 (mm)	i (mm)	L7 (mm)	L5 (mm)	G	工作压力 bar
XTN 04 LL	4	LL	11	9	4	8	15	17	1/8" -27 NPT	PN 100
XTN 06 LL	5	LL	9.5	9	5	8	15	17	1/8" -27 NPT	PN 100
XTN 05 LL	6	LL	9.5	9	6	8	15	17	1/8" -27 NPT	PN 100
XTN 08 LL	8	LL	11.5	12	8	8	17	20	1/8" -27 NPT	PN 100
XTN NW 04 HL	6	L	12	12	6	8	19	20	1/8" -27 NPT	PN 315
XTN NW 04 HL 1/4	6	L	12	12	6	12	19	25	1/4" -18 NPT	PN 315
XTN NW 06 HL	8	L	14	12	8	12	21	26	1/4" -18 NPT	PN 315
XTN NW 08 HL	10	L	15	14	10	12	22	27	1/4" -18 NPT	PN 315
XTN NW 10 HL	12	L	17	17	12	12	24	28	3/8" -18 NPT	PN 315
XTN NW 13 HL	15	L	21	19	15	14	26	34	1/2" -14 NPT	PN 315
XTN NW 16 HL	18	L	23.5	24	18	14	31	36	1/2" -14 NPT	PN 315
XTN NW 20 HL	22	L	27.5	27	22	16	35	42	3/4" -14 NPT	PN 160
XTN NW 25 HL	28	L	30.5	36	28	18	38	48	1" -11.5 NPT	PN 160
XTN NW 32 HL	35	L	34.5	41	35	20	45	54	1 1/4" -11.5 NPT	PN 160
XTN NW 40 HL	42	L	40	50	42	22	51	61	1 1/2" -11.5 NPT	PN 160
XTN NW 03 HS	6	S	16	12	6	12	23	26	1/4" -18 NPT	PN 630
XTN NW 04 HS	8	S	17	14	8	12	24	27	1/4" -18 NPT	PN 630
XTN NW 06 HS	10	S	17.5	17	10	12	35	28	3/8" -18 NPT	PN 630
XTN NW 08 HS	12	S	21.5	17	12	12	30	31	3/8" -18 NPT	PN 630
XTN NW 10 HS	14	S	22	19	14	14	30	32	1/2" -14 NPT	PN 630
XTN NW 13 HS	16	S	24.5	24	16	14	33	32	1/2" -14 NPT	PN 400
XTN NW 16 HS	20	S	26.5	27	20	16	37	42	3/4" -14 NPT	PN 400
XTN NW 20 HS	25	S	30	36	25	18	42	48	1" -11.5 NPT	PN 400
XTN NW 25 HS	30	S	35.5	41	30	20	49	54	1 1/4" -11.5 NPT	PN 400
XTN NW 32 HS	38	S	41	50	38	22	57	61	1 1/2" -11.5 NPT	PN 315

系列: LL=特轻系列 L=轻系列 S=重系列; G=接口螺纹

24°锥可调式端直通(英制圆柱管螺纹)

AOVR-ED

结构形式:端直通
 连接1:活动端公制螺母
 密封形式:24°锥带O形圈密封
 连接2:BSP标准外螺纹
 密封形式:F型

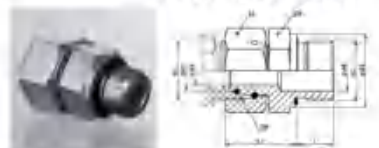

订货号	系列	G1	G2	Ød3 (mm)	SW (mm)	Ød2 (mm)	Ød1 (mm)	L2 (mm)	i (mm)	工作压力 bar	S1	OR	Ø d4
AOVR NW 04 L ED	L	M 12 x 1,5	G 1/8" -28	13.9	14	2.5	6	24.5	8	PN 315	14	4,0 x 1,5	
AOVR NW 06 L ED	L	M 14 x 1,5	G 1/4" -19	18.9	19	4	8	29.5	12	PN 315	17	5,0 x 1,5	
AOVR NW 08 L ED	L	M 16 x 1,5	G 1/4" -19	18.9	19	6	10	27.5	12	PN 315	19	7,5 x 1,5	
AOVR NW 10 L 1/4 ED	L	M 18 x 1,5	G 1/4" -19	18.9	19	6	12	30	12	PN 315	22	9,0 x 1,5	
AOVR NW 10 L 1/2 ED	L	M 18 x 1,5	G 1/2" -14	26.9	27	8	12	34	14	PN 315	22	9,0 x 1,5	
AOVR NW 10 L ED	L	M 18 x 1,5	G 3/8" -19	21.9	22	8	12	34	12	PN 315	22	9,0 x 1,5	
AOVR NW 13 L ED	L	M 22 x 1,5	G 1/2" -14	26.9	27	10	15	32	14	PN 315	27	12,0 x 2,0	
AOVR NW 16 L ED	L	M 26 x 1,5	G 1/2" -14	26.9	27	13	18	31.5	14	PN 315	32	15,0 x 2,0	
AOVR NW 16 L 3/4 ED	L	M 26 x 1,5	G 3/4" -14	31.9	32	13	18	31.5	16	PN 315	32	20,0 x 2,0	18
AOVR NW 20 L ED	L	M 30 x 2	G 3/4" -14	31.9	32	17	22	32.5	16	PN 160	36	20,0 x 2,0	
AOVR NW 25 L ED	L	M 36 x 2	G 1" -11	39.9	41	22	28	35	18	PN 160	41	26,0 x 2,0	
AOVR NW 32 L ED	L	M 45 x 2	G 1 1/4" -11	49.9	50	28	35	42.5	20	PN 160	50	32,0 x 2,5	
AOVR NW 40 L ED	L	M 52 x 2	G 1 1/2" -11	54.9	55	34	42	46.5	22	PN 160	60	38,0 x 2,5	
AOVR NW 03 S ED	S	M 14 x 1,5	G 1/4" -19	18.9	19	2.5	6	27	12	PN 630	17	4,0 x 1,5	
AOVR NW 04 S ED	S	M 16 x 1,5	G 1/4" -19	18.9	19	4	8	29.5	12	PN 630	19	6,0 x 1,5	
AOVR NW 06 S ED	S	M 18 x 1,5	G 3/8" -19	21.9	22	6	10	32	12	PN 630	22	7,5 x 1,5	
AOVR NW 08 S 1/2 ED	S	M 20 x 1,5	G 1/2" -14	26.9	27	8	12	35	14	PN 630	24	9,0 x 1,5	
AOVR NW 08 S ED	S	M 20 x 1,5	G 3/8" -19	21.9	22	8	12	34	12	PN 630	24	9,0 x 1,5	
AOVR NW 10 S ED	S	M 22 x 1,5	G 1/2" -14	26.9	27	9	14	36.5	14	PN 630	27	10,0 x 2,0	
AOVR NW 13 S ED	S	M 24 x 1,5	G 1/2" -14	26.9	27	11	16	37	14	PN 400	30	12,0 x 2,0	
AOVR NW 16 S ED	S	M 30 x 2	G 3/4" -14	31.9	32	14	20	43	16	PN 400	36	16,3 x 2,4	
AOVR NW 20 S ED	S	M 36 x 2	G 1" -11	39.9	41	18	25	48	18	PN 400	46	20,3 x 2,4	
AOVR NW 25 S ED	S	M 42 x 2	G 1 1/4" -11	49.9	50	23	30	51	20	PN 400	50	25,3 x 2,4	
AOVR NW 32 S ED	S	M 52 x 2	G 1 1/2" -11	54.9	55	30	38	60	22	PN 315	60	33,3 x 2,4	

系列: LL=特轻系列 L=轻系列 S=重系列; G1=接口螺纹 G2=接口螺纹

24°锥可调式端直通(英制圆柱管螺纹)

AOVR O

结构形式:端直通
 连接1:BSP标准外螺纹
 密封形式:G型
 连接2:活动端公制螺母
 密封形式:24°锥带O形圈密封

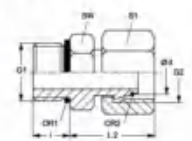

订货号	系列	G1	G2	SW (mm)	L2 (mm)	i (mm)	Ød (mm)	工作压力 bar	S1	OR2	OR1
AOVR O NW 03 S	S	G 1/4" -19	M 14 x 1,5	19	26	12	6	PN 630	17	4,0 x 1,5	9,30 x 2,30
AOVR O NW 04 S	S	G 1/4" -19	M 16 x 1,5	19	28	12	8	PN 630	19	6,0 x 1,5	11,30 x 2,30
AOVR O NW 06 S	S	G 3/8" -19	M 18 x 1,5	22	30,5	12	10	PN 630	22	7,5 x 1,5	13,30 x 2,30
AOVR O NW 08 S	S	G 3/8" -19	M 20 x 1,5	22	32,5	12	12	PN 630	24	9,0 x 1,5	15,30 x 2,30
AOVR O NW 10 S	S	G 1/2" -14	M 22 x 1,5	27	36	14	14	PN 630	27	10,0 x 2,0	17,86 x 2,62
AOVR O NW 13 S	S	G 1/2" -14	M 24 x 1,5	27	36,5	14	16	PN 400	30	12,0 x 2,0	12,00 x 2,00
AOVR O NW 16 S	S	G 3/4" -14	M 30 x 2	32	40,5	16	20	PN 400	36	16,3 x 2,4	23,50 x 3,00
AOVR O NW 20 S	S	G 1" -11	M 36 x 2	41	46	18	25	PN 400	46	20,3 x 2,4	29,50 x 3,00
AOVR O NW 25 S	S	G 1.1/4" -11	M 42 x 2	50	48	20	30	PN 250	50	25,3 x 2,4	38,00 x 3,00
AOVR O NW 32 S	S	G 1.1/2" -11	M 52 x 2	55	55	22	38	PN 250	55	33,3 x 2,4	44,04 x 3,53

系列: LL=特轻系列 L=轻系列 S=重系列; G1= 接口螺纹 G2= 接口螺纹

24°锥可调式端直通(英制圆柱管螺纹)

AOVR OK

结构形式:端直通
 连接1:BSP标准外螺纹
 密封形式:O形圈和支承环“H型”
 连接2:活动端公制螺母
 密封形式:24°锥带O形圈密封

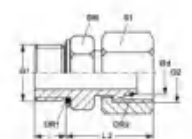

订货号	系列	G1	G2	SW (mm)	L2 (mm)	i (mm)	Ød (mm)	工作压力 bar	S1	OR2	OR1
AOVR OK NW 03 S	S	G 1/4" -19	M 14 x 1,5	19	27,5	10,5	6	PN 630	17	4,0 x 1,5	9,30 x 2,30
AOVR OK NW 04 S	S	G 1/4" -19	M 16 x 1,5	19	29,5	10,5	8	PN 630	19	6,0 x 1,5	11,30 x 2,30
AOVR OK NW 06 S	S	G 3/8" -19	M 18 x 1,5	22	32	10,5	10	PN 630	22	7,5 x 1,5	13,30 x 2,30
AOVR OK NW 08 S	S	G 3/8" -19	M 20 x 1,5	22	34	10,5	12	PN 630	24	9,0 x 1,5	15,30 x 2,30
AOVR OK NW 10 S	S	G 1/2" -14	M 22 x 1,5	27	38	12	14	PN 630	27	10,0 x 2,0	17,86 x 2,62
AOVR OK NW 13 S	S	G 1/2" -14	M 24 x 1,5	27	38,5	12	16	PN 400	30	12,0 x 2,0	12,00 x 2,00
AOVR OK NW 16 S	S	G 3/4" -14	M 30 x 2	32	42,5	14	20	PN 400	36	16,3 x 2,4	23,50 x 3,00
AOVR OK NW 20 S	S	G 1" -11	M 36 x 2	41	48,5	15,5	25	PN 400	46	20,3 x 2,4	29,50 x 3,00
AOVR OK NW 32 S	S	G 1.1/2" -11	M 52 x 2	55	57,5	19,5	38	PN 250	60	33,3 x 2,4	44,04 x 3,53

系列: LL=特轻系列 L=轻系列 S=重系列; G1= 接口螺纹 G2= 接口螺纹

24°锥可调式端直通(公制圆柱管螺纹)

AOVM-ED

结构形式:端直通
 连接1:公制圆柱管外螺纹
 密封形式:E型
 连接2:活动端公制螺母
 密封形式:24°锥带O形圈密封

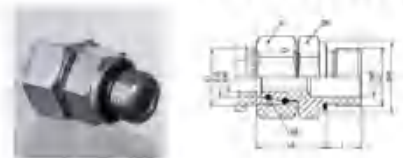

订货号	系列	工作压力 bar	Ød2 (mm)	Ød (mm)	Ød1 (mm)	G1	G2	Ød3 (mm)	i (mm)	L2 (mm)	SW (mm)	S1	ØR
AOVM NW 04 L ED	L	PN 315	2.5	2.5	6	M 12 x 1.5	M 10 x 1	13.9	8	24.5	14	14	4.0 x 1.5
AOVM NW 06 L ED	L	PN 315	4.5	4.5	8	M 14 x 1.5	M 12 x 1.5	16.9	12	26.5	17	17	6.0 x 1.5
AOVM NW 08 L ED	L	PN 315	6	6	10	M 16 x 1.5	M 14 x 1.5	18.9	12	27.5	19	19	7.5 x 1.5
AOVM NW 10 L ED	L	PN 315	8	8	12	M 18 x 1.5	M 16 x 1.5	21.9	12	30.5	22	22	9.0 x 1.5
AOVM NW 13 L ED	L	PN 315	10	10	15	M 22 x 1.5	M 18 x 1.5	23.9	12	31.5	24	27	12.0 x 2.0
AOVM NW 16 L ED	L	PN 315	13	13	18	M 26 x 1.5	M 22 x 1.5	26.9	14	31.5	27	32	15.0 x 2.0
AOVM NW 20 L ED	L	PN 160	17	17	22	M 30 x 2	M 26 x 1.5	31.9	16	32.5	32	36	20.0 x 2.0
AOVM NW 25 L ED	L	PN 160	22	22	28	M 36 x 2	M 33 x 2	39.9	18	35.0	41	41	26.0 x 2.0
AOVM NW 32 L ED	L	PN 160	28	28	35	M 45 x 2	M 42 x 2	49.9	20	42.5	50	50	32.0 x 2.5
AOVM NW 40 L ED	L	PN 160	34	34	42	M 52 x 2	M 48 x 2	54.9	22	46.5	55	60	38.0 x 2.5
AOVM NW 03 S ED	S	PN 630	2.5	2.5	6	M 14 x 1.5	M 12 x 1.5	16.9	12	27.0	17	17	4.0 x 1.5
AOVM NW 04 S ED	S	PN 630	4	4	8	M 16 x 1.5	M 14 x 1.5	18.9	12	29.5	19	19	6.0 x 1.5
AOVM NW 06 S ED	S	PN 630	6	6	10	M 18 x 1.5	M 16 x 1.5	21.9	12	32.0	22	22	7.5 x 1.5
AOVM NW 08 S ED	S	PN 630	8	8	12	M 20 x 1.5	M 18 x 1.5	23.9	12	34.0	24	24	9.0 x 1.5
AOVM NW 10 S ED	S	PN 630	9	9	14	M 22 x 1.5	M 20 x 1.5	25.9	14	36.5	27	27	10.0 x 2.0
AOVM NW 13 S ED	S	PN 400	11	11	16	M 24 x 1.5	M 22 x 1.5	26.9	14	37.0	27	30	12.0 x 2.0
AOVM NW 16 S ED	S	PN 400	14	14	20	M 30 x 2	M 27 x 2	31.9	16	43.0	32	36	16.3 x 2.4
AOVM NW 20 S ED	S	PN 400	18	18	25	M 36 x 2	M 33 x 2	39.9	18	48.0	41	46	20.3 x 2.4
AOVM NW 25 S ED	S	PN 400	23	23	30	M 42 x 2	M 42 x 2	49.9	20	51.0	50	50	25.3 x 2.4
AOVM NW 32 S ED	S	PN 315	30	30	38	M 52 x 2	M 48 x 2	54.9	22	60.0	55	60	33.3 x 2.4

系列: LL=特轻系列 L=轻系列 S=重系列; G1= 接口螺纹 G2= 接口螺纹

24°锥可调式端直通(NPT螺纹)

AOVN

结构形式:端直通
 连接1:NPT标准外螺纹
 密封形式:螺纹密封
 连接2:活动端公制螺母
 密封形式:24°锥带O形圈密封

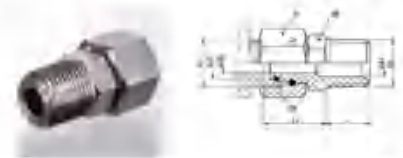

订货号	系列	G1	G2	Ød3 (mm)	SW (mm)	Ød2 (mm)	Ød1 (mm)	L2 (mm)	i (mm)	工作压力 bar	S1	ØR
AOVN NW 04 L	L	M 12 x 1.5	1/8"-27 NPT	2.5	11	4.5	6	22	10	PN 315	14	4.0 x 1.5
AOVN NW 06 L	L	M 14 x 1.5	1/4"-18 NPT	4	14	6	8	22.5	15	PN 315	17	6.0 x 1.5
AOVN NW 08 L	L	M 16 x 1.5	1/4"-18 NPT	6	14	6	10	23	15	PN 315	19	7.5 x 1.5
AOVN NW 10 L	L	M 18 x 1.5	3/8"-18 NPT	8	19	8	12	23	15	PN 315	22	9.0 x 1.5
AOVN NW 13 L	L	M 22 x 1.5	1/2"-14 NPT	10	22	12	15	25.5	20	PN 315	27	12.0 x 2.0
AOVN NW 16 L	L	M 26 x 1.5	1/2"-14 NPT	12	24	12	18	27	20	PN 315	32	15.0 x 2.0
AOVN NW 20 L	L	M 30 x 2	3/4"-14 NPT	16.5	27	16.5	22	29.5	20	PN 160	36	20.0 x 2.0
AOVN NW 25 L	L	M 36 x 2	1"-11.5 NPT	21.5	36	21.5	28	30.5	25	PN 160	41	26.0 x 2.0
AOVN NW 32 L	L	M 45 x 2	1.1/4"-11.5 NPT	28	46	28	35	36.5	25.5	PN 160	50	32.0 x 2.5
AOVN NW 40 L	L	M 52 x 2	1.1/2"-11.5 NPT	34	50	34	42	38.5	26	PN 160	60	38.0 x 2.5
AOVN NW 03 S	S	M 14 x 1.5	1/4"-18 NPT	2.5	14	6	6	24	15	PN 630	17	4.0 x 1.5
AOVN NW 04 S	S	M 16 x 1.5	1/4"-18 NPT	4	14	6	8	24	15	PN 630	19	6.0 x 1.5
AOVN NW 06 S	S	M 18 x 1.5	3/8"-18 NPT	6	19	9	10	24.5	15	PN 630	22	7.5 x 1.5
AOVN NW 08 S	S	M 20 x 1.5	3/8"-18 NPT	8	19	8	12	24.5	15	PN 630	24	9.0 x 1.5
AOVN NW 10 S	S	M 22 x 1.5	1/2"-14 NPT	9	22	12	14	28	20	PN 630	27	10.0 x 2.0
AOVN NW 13 S	S	M 24 x 1.5	1/2"-14 NPT	11	22	11	16	28.4	20	PN 400	30	12.0 x 2.0
AOVN NW 16 S	S	M 30 x 2	3/4"-14 NPT	14	27	16.5	20	34	20	PN 400	36	16.3 x 2.4
AOVN NW 20 S	S	M 36 x 2	1"-11.5 NPT	18	36	21.5	25	37.5	25	PN 400	46	20.3 x 2.4
AOVN NW 25 S	S	M 42 x 2	1.1/4"-11.5 NPT	23	46	28.5	30	47.7	25.5	PN 400	50	25.3 x 2.4
AOVN NW 32 S	S	M 52 x 2	1.1/2"-11.5 NPT	30	50	35	38	47.5	26	PN 315	60	33.3 x 2.4

系列: LL=特轻系列 L=轻系列 S=重系列; G1= 接口螺纹 G2= 接口螺纹

24°锥可调式直通

XAOH

结构形式:直通

连接1:活动端公制螺母

密封形式:24°锥带O形圈密封

连接2:公制外螺纹

密封形式:24°内锥面密封



订货号	Ød4 (mm)	Ød3 (mm)	系列	G1	G2	SW (mm)	Ød2 (mm)	L2 (mm)	L1 (mm)	Ød1 (mm)	工作压力 bar	S1	OR
XAOH NW 04 LL 04	4	2.5	L, LL	M 12 x 1,5	M 8 x 1	9	2.5	24.5	29.5	6	PN 100	14	4,0 x 1,5
XAOH NW 04 L	6	4	L	M 12 x 1,5	M 12 x 1,5	14	2.5	23.5	30.5	6	PN 315	14	4,0 x 1,5
XAOH NW 04 L 06	8	6	L	M 12 x 1,5	M 14 x 1,5	14	2.5	24.5	31.5	6	PN 315	14	4,0 x 1,5
XAOH NW 04 L 08	10	8	L	M 12 x 1,5	M 16 x 1,5	17	2.5	25.5	32.5	6	PN 315	14	4,0 x 1,5
XAOH NW 04 L 10	12	10	L	M 12 x 1,5	M 18 x 1,5	19	2.5	25.5	32.5	6	PN 315	14	4,0 x 1,5
XAOH NW 04 L 13	15	12	L	M 12 x 1,5	M 22 x 1,5	24	2.5	27.5	34.5	6	PN 315	14	4,0 x 1,5
XAOH NW 06 L 04	6	4	L	M 14 x 1,5	M 12 x 1,5	12	4	23.5	30.5	8	PN 315	17	6,0 x 1,5
XAOH NW 06 L	8	6	L	M 14 x 1,5	M 14 x 1,5	14	4	25	32	8	PN 315	17	6,0 x 1,5
XAOH NW 06 L 08	10	8	L	M 14 x 1,5	M 16 x 1,5	17	4	26	33	8	PN 315	17	6,0 x 1,5
XAOH NW 06 L 10	12	10	L	M 14 x 1,5	M 18 x 1,5	19	4	27	34	8	PN 315	17	6,0 x 1,5
XAOH NW 06 L 13	15	12	L	M 14 x 1,5	M 22 x 1,5	24	4	28	35	8	PN 315	17	4,0 x 1,5
XAOH NW 08 L 04	6	4	L	M 16 x 1,5	M 12 x 1,5	14	6	25	32	10	PN 315	19	7,5 x 1,5
XAOH NW 08 L 06	8	6	L	M 16 x 1,5	M 14 x 1,5	14	6	25	32	10	PN 315	19	7,5 x 1,5
XAOH NW 08 L	10	8	L	M 16 x 1,5	M 16 x 1,5	17	6	26	33	10	PN 315	19	7,5 x 1,5
XAOH NW 08 L 10	12	10	L	M 16 x 1,5	M 18 x 1,5	19	6	28	35	10	PN 315	19	7,5 x 1,5
XAOH NW 08 L 13	15	12	L	M 16 x 1,5	M 22 x 1,5	24	6	29	36	10	PN 315	19	7,5 x 1,5
XAOH NW 08 L 16	18	15	L	M 16 x 1,5	M 26 x 1,5	27	6	30	37.5	10	PN 315	19	7,5 x 1,5
XAOH NW 10 L 04	6	4	L	M 18 x 1,5	M 12 x 1,5	17	8	25	32	12	PN 315	22	9,0 x 1,5
XAOH NW 10 L 06	8	6	L	M 18 x 1,5	M 14 x 1,5	17	8	25	32	12	PN 315	22	9,0 x 1,5
XAOH NW 10 L 08	10	8	L	M 18 x 1,5	M 16 x 1,5	17	8	26	33	12	PN 315	22	9,0 x 1,5
XAOH NW 10 L	12	10	L	M 18 x 1,5	M 18 x 1,5	19	8	28.5	35.5	12	PN 315	22	9,0 x 1,5
XAOH NW 10 L 13	15	12	L	M 18 x 1,5	M 22 x 1,5	24	8	29	36	12	PN 315	22	9,0 x 1,5
XAOH NW 10 L 16	18	15	L	M 18 x 1,5	M 26 x 1,5	27	8	29.5	37	12	PN 315	22	9,0 x 1,5
XAOH NW 13 L 04	6	4	L	M 22 x 1,5	M 12 x 1,5	19	10	28.5	35.5	15	PN 315	27	12,0 x 2,0
XAOH NW 13 L 06	8	6	L	M 22 x 1,5	M 14 x 1,5	19	10	28.5	36.5	15	PN 315	27	12,0 x 2,0
XAOH NW 13 L 08	10	8	L	M 22 x 1,5	M 16 x 1,5	19	10	29.5	36.5	15	PN 315	27	12,0 x 2,0
XAOH NW 13 L 10	12	10	L	M 22 x 1,5	M 18 x 1,5	19	10	29.5	36.5	15	PN 315	27	12,0 x 2,0
XAOH NW 13 L	15	12	L	M 22 x 1,5	M 22 x 1,5	24	10	30	37	15	PN 315	27	12,0 x 2,0
XAOH NW 13 L 16	18	15	L	M 22 x 1,5	M 26 x 1,5	27	10	31.5	39	15	PN 315	27	12,0 x 2,0
XAOH NW 13 L 20	22	19	L	M 22 x 1,5	M 30 x 2	32	10	33.5	41	15	PN 160	27	12,0 x 2,0
XAOH NW 16 L 04	6	4	L	M 26 x 1,5	M 12 x 1,5	24	12	29.5	36.5	18	PN 315	32	15,0 x 2,0
XAOH NW 16 L 06	8	6	L	M 26 x 1,5	M 14 x 1,5	24	12	29.5	36.5	18	PN 315	32	15,0 x 2,0
XAOH NW 16 L 08	10	8	L	M 26 x 1,5	M 16 x 1,5	24	12	30.5	37.5	18	PN 315	32	15,0 x 2,0
XAOH NW 16 L 10	12	10	L	M 26 x 1,5	M 18 x 1,5	24	12	30.5	37.5	18	PN 315	32	15,0 x 2,0
XAOH NW 16 L 13	15	12	L	M 26 x 1,5	M 22 x 1,5	24	12	30	37	18	PN 315	32	15,0 x 2,0
XAOH NW 16 L	18	15	L	M 26 x 1,5	M 26 x 1,5	27	12	33.5	41	18	PN 315	32	15,0 x 2,0
XAOH NW 16 L 20	22	19	L	M 26 x 1,5	M 30 x 2	32	12	33	40.5	18	PN 160	32	15,0 x 2,0
XAOH NW 16 L 25	28	24	L	M 26 x 1,5	M 36 x 2	41	12	34	41.5	18	PN 160	32	15,0 x 2,0
XAOH NW 20 L 04	6	4	L	M 30 x 2	M 12 x 1,5	27	17	32	39	22	PN 160	36	20,0 x 2,0
XAOH NW 20 L 06	8	6	L	M 30 x 2	M 14 x 1,5	27	17	32	39	22	PN 160	36	20,0 x 2,0
XAOH NW 20 L 08	10	8	L	M 30 x 2	M 16 x 1,5	27	17	33	40	22	PN 160	36	20,0 x 2,0
XAOH NW 20 L 10	12	10	L	M 30 x 2	M 18 x 1,5	27	17	33	40	22	PN 160	36	20,0 x 2,0
XAOH NW 20 L 13	15	12	L	M 30 x 2	M 22 x 1,5	27	17	34	41	22	PN 160	36	20,0 x 2,0
XAOH NW 20 L 16	18	15	L	M 30 x 2	M 26 x 1,5	27	17	33.5	41	22	PN 160	36	20,0 x 2,0
XAOH NW 20 L	22	19	L	M 30 x 2	M 30 x 2	32	17	37.5	44.5	22	PN 160	36	20,0 x 2,0
XAOH NW 20 L 25	28	24	L	M 30 x 2	M 36 x 2	41	17	36	43.5	22	PN 160	36	20,0 x 2,0
XAOH NW 20 L 32	35	30	L	M 30 x 2	M 45 x 2	46	17	38	48.5	22	PN 160	36	20,0 x 2,0
XAOH NW 25 L 04	6	4	L	M 36 x 2	M 12 x 1,5	32	22	34	41	28	PN 160	41	26,0 x 2,0
XAOH NW 25 L 06	8	6	L	M 36 x 2	M 14 x 1,5	32	22	34	41	28	PN 160	41	26,0 x 2,0
XAOH NW 25 L 08	10	8	L	M 36 x 2	M 16 x 1,5	32	22	35	42	28	PN 160	41	26,0 x 2,0
XAOH NW 25 L 10	12	10	L	M 36 x 2	M 18 x 1,5	32	22	35	42	28	PN 160	41	26,0 x 2,0
XAOH NW 25 L 13	15	12	L	M 36 x 2	M 22 x 1,5	32	22	36	43	28	PN 160	41	26,0 x 2,0
XAOH NW 25 L 16	18	15	L	M 36 x 2	M 26 x 1,5	32	22	35.5	43	28	PN 160	41	26,0 x 2,0
XAOH NW 25 L 20	22	19	L	M 36 x 2	M 30 x 2	32	22	37.5	45	28	PN 160	41	26,0 x 2,0
XAOH NW 25 L	28	24	L	M 36 x 2	M 36 x 2	41	22	36.5	44	28	PN 160	41	26,0 x 2,0
XAOH NW 25 L 32	35	30	L	M 36 x 2	M 45 x 2	46	22	38.5	49	28	PN 160	41	26,0 x 2,0
XAOH NW 25 L 40	42	36	L	M 36 x 2	M 52 x 2	55	22	38	49	28	PN 160	41	26,0 x 2,0
XAOH NW 32 L 04	6	4	L	M 45 x 2	M 12 x 1,5	41	28	37	44	35	PN 160	50	32,0 x 2,5
XAOH NW 32 L 06	8	6	L	M 45 x 2	M 14 x 1,5	41	28	37	44	35	PN 160	50	32,0 x 2,5
XAOH NW 32 L 08	10	8	L	M 45 x 2	M 16 x 1,5	41	28	38	45	35	PN 160	50	32,0 x 2,5
XAOH NW 32 L 10	12	10	L	M 45 x 2	M 18 x 1,5	41	28	38	45	35	PN 160	50	32,0 x 2,5
XAOH NW 32 L 13	15	12	L	M 45 x 2	M 22 x 1,5	41	28	39.5	46	35	PN 160	50	32,0 x 2,5

24°锥可调式直通

XAOH

结构形式:直通

连接1:活动端公制螺母

密封形式:24°锥带O形圈密封

连接2:公制外螺纹

密封形式:24°内锥面密封



订货号	Ød4 (mm)	Ød3 (mm)	系列	G1	G2	SW (mm)	Ød2 (mm)	L2 (mm)	L1 (mm)	Ød1 (mm)	工作压力 bar	S1	DR
XAOH NW 32 L 16	18	15	L	M 45 x 2	M 26 x 1,5	41	28	39	46	35	PN 160	50	32,0 x 2,5
XAOH NW 32 L 20	22	19	L	M 45 x 2	M 30 x 2	41	28	40,5	48	35	PN 160	50	32,0 x 2,5
XAOH NW 32 L 25	28	24	L	M 45 x 2	M 36 x 2	41	28	40,5	48	35	PN 160	50	32,0 x 2,5
XAOH NW 32 L	35	30	L	M 45 x 2	M 45 x 2	46	28	42,5	53	35	PN 160	50	32,0 x 2,5
XAOH NW 32 L 40	42	36	L	M 45 x 2	M 52 x 2	55	28	42	53	35	PN 160	50	32,0 x 2,5
XAOH NW 40 L 04	6	4	L	M 52 x 2	M 12 x 1,5	50	34	40,5	47,5	42	PN 160	60	38,0 x 2,5
XAOH NW 40 L 06	8	6	L	M 52 x 2	M 14 x 1,5	50	34	40,5	47,5	42	PN 160	60	38,0 x 2,5
XAOH NW 40 L 08	10	8	L	M 52 x 2	M 16 x 1,5	50	34	41,5	48,5	42	PN 160	60	38,0 x 2,5
XAOH NW 40 L 10	12	10	L	M 52 x 2	M 18 x 1,5	50	34	41,5	48,5	42	PN 160	60	38,0 x 2,5
XAOH NW 40 L 13	15	12	L	M 52 x 2	M 22 x 1,5	50	34	42,5	49,5	42	PN 160	60	38,0 x 2,5
XAOH NW 40 L 16	18	15	L	M 52 x 2	M 26 x 1,5	50	34	42	49,5	42	PN 160	60	38,0 x 2,5
XAOH NW 40 L 20	22	19	L	M 52 x 2	M 30 x 2	50	34	44	51,5	42	PN 160	60	38,0 x 2,5
XAOH NW 40 L 25	28	24	L	M 52 x 2	M 36 x 2	50	34	44	51,5	42	PN 160	60	38,0 x 2,5
XAOH NW 40 L 32	35	30	L	M 52 x 2	M 45 x 2	50	34	43	58,2	42	PN 160	60	38,0 x 2,5
XAOH NW 40 L	42	36	L	M 52 x 2	M 52 x 2	55	34	42,5	53,5	42	PN 160	60	38,0 x 2,5
XAOH NW 04 L 03 S	6	4	L, S	M 12 x 1,5	M 14 x 1,5	17	2,5	24	33	6	PN 315	14	4,0 x 1,5
XAOH NW 04 L 04 S	8	5	L, S	M 12 x 1,5	M 16 x 1,5	17	2,5	26	33	6	PN 315	14	4,0 x 1,5
XAOH NW 04 L 06 S	10	7	L, S	M 12 x 1,5	M 18 x 1,5	19	2,5	28	35,5	6	PN 315	14	4,0 x 1,5
XAOH NW 04 L 08 S	12	8	L, S	M 12 x 1,5	M 20 x 1,5	22	2,5	27,5	35	6	PN 315	14	4,0 x 1,5
XAOH NW 06 L 04 S	8	5	L, S	M 14 x 1,5	M 16 x 1,5	17	4	26	33	8	PN 315	17	6,0 x 1,5
XAOH NW 06 L 06 S	10	7	L, S	M 14 x 1,5	M 18 x 1,5	19	4	28	35,5	8	PN 315	17	6,0 x 1,5
XAOH NW 06 L 08 S	12	8	L, S	M 14 x 1,5	M 20 x 1,5	22	4	27,5	35	8	PN 315	17	6,0 x 1,5
XAOH NW 08 L 06 S	10	7	L, S	M 16 x 1,5	M 18 x 1,5	19	6	28	35,5	10	PN 315	19	7,5 x 1,5
XAOH NW 08 L 08 S	12	8	L, S	M 16 x 1,5	M 20 x 1,5	22	6	27,5	35	10	PN 315	19	7,5 x 1,5
XAOH NW 08 L 10 S	14	10	L, S	M 16 x 1,5	M 22 x 1,5	24	6	29	37	10	PN 315	19	7,5 x 1,5
XAOH NW 08 L 13 S	16	12	L, S	M 16 x 1,5	M 24 x 1,5	27	6	28,4	36,9	10	PN 315	19	7,5 x 1,5
XAOH NW 10 L 04 S	8	5	L, S	M 18 x 1,5	M 16 x 1,5	19	8	28,5	35,5	12	PN 315	22	9,0 x 1,5
XAOH NW 10 L 06 S	10	7	L, S	M 18 x 1,5	M 18 x 1,5	19	7	28	35,5	12	PN 315	22	9,0 x 1,5
XAOH NW 10 L 08 S	12	8	L, S	M 18 x 1,5	M 20 x 1,5	22	8	27,5	35	12	PN 315	22	9,0 x 1,5
XAOH NW 10 L 10 S	14	10	L, S	M 18 x 1,5	M 22 x 1,5	24	8	29	37	12	PN 315	22	9,0 x 1,5
XAOH NW 10 L 13 S	16	12	L, S	M 18 x 1,5	M 24 x 1,5	27	8	28,4	36,9	12	PN 315	22	9,0 x 1,5
XAOH NW 10 L 16 S	20	16	L, S	M 18 x 1,5	M 30 x 2	32	8	28	38,5	12	PN 315	22	9,0 x 1,5
XAOH NW 13 L 13 S	16	12	L, S	M 22 x 1,5	M 24 x 1,5	27	10	29,4	37,9	15	PN 315	27	12,0 x 2,0
XAOH NW 13 L 16 S	20	16	L, S	M 22 x 1,5	M 30 x 2	32	10	29	39,5	15	PN 315	27	12,0 x 2,0
XAOH NW 16 L 13 S	16	12	L, S	M 26 x 1,5	M 24 x 1,5	27	12	30,9	39,4	18	PN 315	32	16,0 x 2,0
XAOH NW 16 L 16 S	20	16	L, S	M 26 x 1,5	M 30 x 2	32	12	30,5	41	18	PN 315	32	16,0 x 2,0
XAOH NW 16 L 20 S	25	20	L, S	M 26 x 1,5	M 36 x 2	41	12	34	46	18	PN 315	32	16,0 x 2,0
XAOH NW 20 L 13 S	16	12	L, S	M 30 x 2	M 24 x 1,5	27	17	31,9	40,4	22	PN 160	36	20,0 x 2,0
XAOH NW 20 L 16 S	20	16	L, S	M 30 x 2	M 30 x 2	32	16	31,5	42	22	PN 160	36	20,0 x 2,0
XAOH NW 20 L 20 S	25	20	L, S	M 30 x 2	M 36 x 2	41	17	35	47	22	PN 160	36	20,0 x 2,0
XAOH NW 20 L 25 S	30	25	L, S	M 30 x 2	M 42 x 2	46	17	34,9	48,4	22	PN 160	36	20,0 x 2,0
XAOH NW 25 L 13 S	16	12	L, S	M 36 x 2	M 24 x 2	32	22	32	40,5	28	PN 160	41	26,0 x 2,0
XAOH NW 25 L 20 S	25	20	L, S	M 36 x 2	M 36 x 2	41	22	35,5	47,5	28	PN 160	41	26,0 x 2,0
XAOH NW 25 L 25 S	30	25	L, S	M 36 x 2	M 42 x 2	46	22	35,4	48,9	28	PN 160	41	26,0 x 2,0
XAOH NW 25 L 32 S	38	32	L, S	M 36 x 2	M 52 x 2	55	22	39	55	28	PN 160	41	26,0 x 2,0
XAOH NW 32 L 20 S	25	20	L, S	M 45 x 2	M 36 x 2	41	28	39,5	51,5	35	PN 160	50	32,0 x 2,5
XAOH NW 32 L 25 S	30	25	L, S	M 45 x 2	M 42 x 2	46	28	39,4	52,9	35	PN 160	50	32,0 x 2,5
XAOH NW 32 L 32 S	38	32	L, S	M 45 x 2	M 52 x 2	55	28	43	59	35	PN 160	50	32,0 x 2,5
XAOH NW 40 L 25 S	30	25	L, S	M 52 x 2	M 42 x 2	50	34	39,9	53,4	42	PN 160	60	38,0 x 2,5
XAOH NW 40 L 32 S	38	32	L, S	M 52 x 2	M 52 x 2	55	34	43,5	64,2	42	PN 160	60	38,0 x 2,5
XAOH NW 03 S	6	4	S	M 14 x 1,5	M 14 x 1,5	14	2,5	27	36	6	PN 630	17	4,0 x 1,5
XAOH NW 03 S 04	8	5	S	M 14 x 1,5	M 16 x 1,5	17	2,5	27	34	6	PN 630	17	4,0 x 1,5
XAOH NW 03 S 06	10	7	S	M 14 x 1,5	M 18 x 1,5	19	2,5	29	36,5	6	PN 630	17	4,0 x 1,5
XAOH NW 04 S 03	6	4	S	M 16 x 1,5	M 14 x 1,5	14	4	27	34	8	PN 630	19	6,0 x 1,5
XAOH NW 04 S	8	5	S	M 16 x 1,5	M 16 x 1,5	17	4	27	34	8	PN 630	19	6,0 x 1,5
XAOH NW 04 S 06	10	7	S	M 16 x 1,5	M 18 x 1,5	19	4	29	36,5	8	PN 630	19	6,0 x 1,5
XAOH NW 04 S 08	12	8	S	M 16 x 1,5	M 20 x 1,5	22	4	28,5	36	8	PN 630	19	6,0 x 1,5
XAOH NW 04 S 13	16	12	S	M 16 x 1,5	M 24 x 1,5	27	4	29,4	37,9	8	PN 400	19	6,0 x 1,5
XAOH NW 06 S 03	6	4	S	M 18 x 1,5	M 14 x 1,5	17	6	27,5	34,5	10	PN 630	22	7,5 x 1,5
XAOH NW 06 S 04	8	5	S	M 18 x 1,5	M 16 x 1,5	17	6	27,5	34,5	10	PN 630	22	7,5 x 1,5
XAOH NW 06 S	10	7	S	M 18 x 1,5	M 18 x 1,5	19	6	29,5	37	10	PN 630	22	7,5 x 1,5
XAOH NW 06 S 08	12	8	S	M 18 x 1,5	M 20 x 1,5	22	6	29	36,5	10	PN 630	22	7,5 x 1,5

24°锥可调式直通

XAOH

结构形式:直通

连接1:活动端公制螺母

密封形式:24°锥带O形圈密封

连接2:公制外螺纹

密封形式:24°内锥面密封



订货号	Ød4 (mm)	Ød1 (mm)	系列	G1	G2	SW (mm)	Ød2 (mm)	L2 (mm)	L1 (mm)	Ød1 (mm)	工作压力 bar	S1	ØR
XAOH NW 06 S 10	14	10	S	M 18 x 1,5	M 22 x 1,5	24	6	30,5	38,5	10	PN 630	22	7,5 x 1,5
XAOH NW 06 S 13	16	12	S	M 18 x 1,5	M 24 x 1,5	27	6	29,9	38,4	10	PN 400	22	7,5 x 1,5
XAOH NW 08 S 03	6	4	S	M 20 x 1,5	M 14 x 1,5	17	8	30	37	12	PN 630	24	9,0 x 1,5
XAOH NW 08 S 04	8	5	S	M 20 x 1,5	M 16 x 1,5	17	8	30	37	12	PN 630	24	9,0 x 1,5
XAOH NW 08 S 06	10	7	S	M 20 x 1,5	M 18 x 1,5	19	8	29,5	37	12	PN 630	24	9,0 x 1,5
XAOH NW 08 S	12	8	S	M 20 x 1,5	M 20 x 1,5	22	8	29	36,5	12	PN 630	24	9,0 x 1,5
XAOH NW 08 S 10	14	10	S	M 20 x 1,5	M 22 x 1,5	24	8	30,5	38,5	12	PN 630	24	9,0 x 1,5
XAOH NW 08 S 13	16	12	S	M 20 x 1,5	M 24 x 1,5	27	8	29,9	38,4	12	PN 400	24	9,0 x 1,5
XAOH NW 08 S 16	20	16	S	M 20 x 1,5	M 30 x 2	32	8	29,5	40	12	PN 400	24	9,0 x 1,5
XAOH NW 10 S 03	6	4	S	M 22 x 1,5	M 14 x 1,5	19	9	32	39	14	PN 630	27	10,0 x 2,0
XAOH NW 10 S 04	8	5	S	M 22 x 1,5	M 16 x 1,5	19	9	32	39	14	PN 630	27	10,0 x 2,0
XAOH NW 10 S 06	10	7	S	M 22 x 1,5	M 18 x 1,5	19	9	31,5	39	14	PN 630	27	10,0 x 2,0
XAOH NW 10 S 08	12	8	S	M 22 x 1,5	M 20 x 1,5	22	9	32,5	38,5	14	PN 630	27	10,0 x 2,0
XAOH NW 10 S	14	10	S	M 22 x 1,5	M 22 x 1,5	24	9	32,5	40,5	14	PN 630	27	10,0 x 2,0
XAOH NW 10 S 13	16	12	S	M 22 x 1,5	M 24 x 1,5	27	9	32,5	40,4	14	PN 400	27	10,0 x 2,0
XAOH NW 10 S 16	20	16	S	M 22 x 1,5	M 30 x 2	32	9	31,5	42	14	PN 400	27	10,0 x 2,0
XAOH NW 13 S 03	6	4	S	M 24 x 1,5	M 14 x 1,5	22	11	31,9	38,9	16	PN 400	30	12,0 x 2,0
XAOH NW 13 S 04	8	5	S	M 24 x 1,5	M 16 x 1,5	22	11	31,9	38,9	16	PN 400	30	12,0 x 2,0
XAOH NW 13 S 06	10	7	S	M 24 x 1,5	M 18 x 1,5	22	11	31,4	38,9	16	PN 400	30	12,0 x 2,0
XAOH NW 13 S 08	12	8	S	M 24 x 1,5	M 20 x 1,5	22	11	31,4	38,9	16	PN 400	30	12,0 x 2,0
XAOH NW 13 S 10	14	10	S	M 24 x 1,5	M 22 x 1,5	24	11	32,9	40,9	16	PN 400	30	12,0 x 2,0
XAOH NW 13 S	16	12	S	M 24 x 1,5	M 24 x 1,5	27	11	32,3	40,8	16	PN 400	30	12,0 x 2,0
XAOH NW 13 S 16	20	16	S	M 24 x 1,5	M 30 x 2	32	11	31,9	46,5	16	PN 400	30	12,0 x 2,0
XAOH NW 13 S 20	25	20	S	M 24 x 1,5	M 36 x 2	41	11	35,4	37,4	16	PN 400	30	12,0 x 2,0
XAOH NW 16 S 03	6	4	S	M 30 x 2	M 14 x 1,5	27	14	36	43	20	PN 400	36	16,3 x 2,4
XAOH NW 16 S 04	8	5	S	M 30 x 2	M 16 x 1,5	27	14	36	43	20	PN 400	36	16,3 x 2,4
XAOH NW 16 S 06	10	7	S	M 30 x 2	M 18 x 1,5	27	14	35,5	43	20	PN 400	36	16,3 x 2,4
XAOH NW 16 S 08	12	8	S	M 30 x 2	M 20 x 1,5	27	14	35,5	43	20	PN 400	36	16,3 x 2,4
XAOH NW 16 S 10	14	10	S	M 30 x 2	M 22 x 1,5	27	14	37	45	20	PN 400	36	16,3 x 2,4
XAOH NW 16 S 13	16	12	S	M 30 x 2	M 24 x 1,5	27	14	36,5	45	20	PN 400	36	16,3 x 2,4
XAOH NW 16 S	20	16	S	M 30 x 2	M 30 x 2	32	14	36,1	46,6	20	PN 400	36	16,3 x 2,4
XAOH NW 16 S 20	25	20	S	M 30 x 2	M 36 x 2	41	14	39,6	51,6	20	PN 400	36	16,3 x 2,4
XAOH NW 16 S 25	30	25	S	M 30 x 2	M 42 x 2	46	14	39,5	53	20	PN 400	36	16,3 x 2,4
XAOH NW 16 S 32	38	32	S	M 30 x 2	M 52 x 2	55	14	43,1	59,1	20	PN 315	36	16,3 x 2,4
XAOH NW 20 S 03	6	4	S	M 36 x 2	M 14 x 1,5	32	18	38,5	45,5	25	PN 400	46	20,3 x 2,4
XAOH NW 20 S 04	8	5	S	M 36 x 2	M 16 x 1,5	32	18	38,5	45,5	25	PN 400	46	20,3 x 2,4
XAOH NW 20 S 06	10	7	S	M 36 x 2	M 18 x 1,5	32	18	38	45,5	25	PN 400	46	20,3 x 2,4
XAOH NW 20 S 08	12	8	S	M 36 x 2	M 20 x 1,5	32	18	38	45,5	25	PN 400	46	20,3 x 2,4
XAOH NW 20 S 10	14	10	S	M 36 x 2	M 22 x 1,5	32	18	39,5	47,5	25	PN 400	46	20,3 x 2,4
XAOH NW 20 S 13	16	12	S	M 36 x 2	M 24 x 1,5	32	18	39	47,5	25	PN 400	46	20,3 x 2,4
XAOH NW 20 S 16	20	16	S	M 36 x 2	M 30 x 2	32	18	39	49,5	25	PN 400	46	20,3 x 2,4
XAOH NW 20 S	25	20	S	M 36 x 2	M 36 x 2	41	18	42,5	54,5	25	PN 400	46	20,3 x 2,4
XAOH NW 20 S 25	30	25	S	M 36 x 2	M 42 x 2	46	18	42,5	56	25	PN 400	46	20,3 x 2,4
XAOH NW 20 S 32	38	32	S	M 36 x 2	M 52 x 2	55	18	46	62	25	PN 315	46	20,3 x 2,4
XAOH NW 25 S 03	6	4	S	M 42 x 2	M 14 x 1,5	41	23	44	51	30	PN 400	50	25,3 x 2,4
XAOH NW 25 S 04	8	5	S	M 42 x 2	M 16 x 1,5	41	23	44	51	30	PN 400	50	25,3 x 2,4
XAOH NW 25 S 06	10	7	S	M 42 x 2	M 18 x 1,5 K	41	23	43,5	51	30	PN 400	50	25,3 x 2,4
XAOH NW 25 S 08	12	8	S	M 42 x 2	M 20 x 1,5	41	23	43,5	51	30	PN 400	50	25,3 x 2,4
XAOH NW 25 S 10	14	10	S	M 42 x 2	M 22 x 1,5	41	23	45	53	30	PN 400	50	25,3 x 2,4
XAOH NW 25 S 13	16	12	S	M 42 x 2	M 24 x 1,5	41	23	44,5	53	30	PN 400	50	25,3 x 2,4
XAOH NW 25 S 16	20	16	S	M 42 x 2	M 30 x 2	41	23	44,5	55	30	PN 400	50	25,3 x 2,4
XAOH NW 25 S 20	25	20	S	M 42 x 2	M 36 x 2	41	23	45	57	30	PN 400	50	25,3 x 2,4
XAOH NW 25 S	30	25	S	M 42 x 2	M 42 x 2	46	23	44,9	58,4	30	PN 400	50	25,3 x 2,4
XAOH NW 25 S 32	38	32	S	M 42 x 2	M 52 x 2	55	23	47,5	64,5	30	PN 315	50	25,3 x 2,4
XAOH NW 32 S 03	6	4	S	M 52 x 2	M 14 x 1,5	50	30	47,5	54,5	38	PN 315	60	33,3 x 2,4
XAOH NW 32 S 04	8	5	S	M 52 x 2	M 16 x 1,5	50	30	47,5	54,5	38	PN 315	60	33,3 x 2,4
XAOH NW 32 S 06	10	7	S	M 52 x 2	M 18 x 1,5	50	30	47	54,5	38	PN 315	60	33,3 x 2,4
XAOH NW 32 S 08	12	8	S	M 52 x 2	M 20 x 1,5	50	30	47	54,5	38	PN 315	60	33,3 x 2,4
XAOH NW 32 S 10	14	10	S	M 52 x 2	M 22 x 1,5	50	30	48,5	56,5	38	PN 315	60	33,3 x 2,4
XAOH NW 32 S 13	16	12	S	M 52 x 2	M 24 x 1,5	50	30	48	56,5	38	PN 315	60	33,3 x 2,4
XAOH NW 32 S 16	20	16	S	M 52 x 2	M 30 x 2	50	30	48	58,5	38	PN 315	60	33,3 x 2,4
XAOH NW 32 S 20	25	20	S	M 52 x 2	M 36 x 2	50	30	48,5	60,5	38	PN 315	60	33,3 x 2,4

24°锥可调式直通

XAOH

结构形式:直通

连接1:活动端公制螺母

密封形式:24°锥带O形圈密封

连接2:公制外螺纹

密封形式:24°内锥面密封

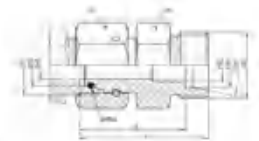

订货号	Ød4 (mm)	Ød3 (mm)	系列	G1	G2	SW (mm)	Ød2 (mm)	L2 (mm)	L1 (mm)	Ød1 (mm)	工作压力 bar	S1	OR
XAOH NW 32 S 25	30	25	S	M 52 x 2	M 42 x 2	50	30	49	62.5	38	PN 315	60	33,3 x 2,4
XAOH NW 32 S	38	32	S	M 52 x 2	M 52 x 2	55	30	52.6	68.6	38	PN 315	60	33,3 x 2,4
XAOH NW 03 S 04 L	6	4	S, L	M 14 x 1,5	M 12 x 1,5	12	2.5	25	32	6	PN 315	17	4,0 x 1,5
XAOH NW 03 S 06 L	8	6	S, L	M 14 x 1,5	M 14 x 1,5	14	2.5	25	32	6	PN 315	17	4,0 x 1,5
XAOH NW 04 S 04 L	6	4	S, L	M 16 x 1,5	M 12 x 1,5	12	4	25	32	8	PN 315	19	6,0 x 1,5
XAOH NW 04 S 06 L	8	6	S, L	M 16 x 1,5	M 14 x 1,5	14	4	25	32	8	PN 315	19	6,0 x 1,5
XAOH NW 04 S 08 L	10	8	S, L	M 16 x 1,5	M 16 x 1,5	17	4	26	33	8	PN 315	19	6,0 x 1,5
XAOH NW 04 S 10 L	12	10	S, L	M 16 x 1,5	M 18 x 1,5	19	4	28.5	35.5	8	PN 315	19	6,0 x 1,5
XAOH NW 06 S 06 L	8	6	S, L	M 18 x 1,5	M 14 x 1,5	17	6	25.5	32.5	10	PN 315	22	7,5 x 1,5
XAOH NW 06 S 08 L	10	8	S, L	M 18 x 1,5	M 16 x 1,5	17	6	26.5	33.5	10	PN 315	22	7,5 x 1,5
XAOH NW 06 S 10 L	12	10	S, L	M 18 x 1,5	M 18 x 1,5	19	6	29	36	10	PN 315	22	7,5 x 1,5
XAOH NW 06 S 13 L	15	12	S, L	M 18 x 1,5	M 22 x 1,5	24	6	29.5	36.5	10	PN 315	22	7,5 x 1,5
XAOH NW 08 S 06 L	8	6	S, L	M 20 x 1,5	M 14 x 1,5	17	8	25.5	32.5	12	PN 315	24	9,0 x 1,5
XAOH NW 08 S 08 L	10	8	S, L	M 20 x 1,5	M 16 x 1,5	17	8	26.5	33.5	12	PN 315	24	9,0 x 1,5
XAOH NW 08 S 10 L	12	10	S, L	M 20 x 1,5	M 18 x 1,5	19	8	29	36	12	PN 315	24	9,0 x 1,5
XAOH NW 08 S 13 L	15	12	S, L	M 20 x 1,5	M 22 x 1,5	24	8	29.5	36.5	12	PN 315	24	9,0 x 1,5
XAOH NW 08 S 16 L	18	15	S, L	M 20 x 1,5	M 26 x 1,5	27	8	28.9	36.4	12	PN 315	24	9,0 x 1,5
XAOH NW 10 S 10 L	12	9	S, L	M 22 x 1,5	M 18 x 1,5	19	9	31	38	14	PN 315	27	10,0 x 2,0
XAOH NW 10 S 13 L	15	12	S, L	M 22 x 1,5	M 22 x 1,5	24	9	31.5	38.5	14	PN 315	27	10,0 x 2,0
XAOH NW 10 S 16 L	18	15	S, L	M 22 x 1,5	M 26 x 1,5	27	9	30.9	38.7	14	PN 315	27	10,0 x 2,0
XAOH NW 13 S 13 L	15	11	S, L	M 24 x 1,5	M 22 x 1,5	24	11	31.9	38.9	16	PN 315	30	12,0 x 2,0
XAOH NW 13 S 16 L	18	15	S, L	M 24 x 1,5	M 26 x 1,5	27	11	31.3	38.8	16	PN 315	30	12,0 x 2,0
XAOH NW 13 S 20 L	22	19	S, L	M 24 x 1,5	M 30 x 2	32	11	33.9	40.4	16	PN 160	30	12,0 x 2,0
XAOH NW 16 S 13 L	15	12	S, L	M 30 x 2	M 22 x 1,5	27	14	36	43	20	PN 315	36	16,3 x 2,4
XAOH NW 16 S 16 L	18	14	S, L	M 30 x 2	M 26 x 1,5	27	14	35.5	43	20	PN 315	36	16,3 x 2,4
XAOH NW 16 S 20 L	22	19	S, L	M 30 x 2	M 30 x 2	32	14	37.1	44.6	20	PN 160	36	16,3 x 2,4
XAOH NW 16 S 25 L	28	24	S, L	M 30 x 2	M 36 x 2	41	14	40.1	47.6	20	PN 160	36	16,3 x 2,4
XAOH NW 20 S 13 L	15	12	S, L	M 36 x 2	M 22 x 1,5	32	18	38.5	45.5	25	PN 315	46	20,3 x 2,4
XAOH NW 20 S 16 L	18	15	S, L	M 36 x 2	M 26 x 1,5	32	18	38	45.5	25	PN 315	46	20,3 x 2,4
XAOH NW 20 S 20 L	22	18	S, L	M 36 x 2	M 30 x 2	32	18	40	47.5	25	PN 160	46	20,3 x 2,4
XAOH NW 20 S 25 L	28	24	S, L	M 36 x 2	M 36 x 2	41	18	43	50.5	25	PN 160	46	20,3 x 2,4
XAOH NW 20 S 32 L	35	30	S, L	M 36 x 2	M 45 x 2	46	18	41.5	52	25	PN 160	46	20,3 x 2,4
XAOH NW 25 S 20 L	22	19	S, L	M 42 x 2	M 30 x 2	41	23	45.5	53	30	PN 160	50	25,3 x 2,4
XAOH NW 25 S 25 L	28	23	S, L	M 42 x 2	M 36 x 2	41	23	45.5	53	30	PN 160	50	25,3 x 2,4
XAOH NW 25 S 32 L	35	30	S, L	M 42 x 2	M 45 x 2	46	23	43.9	54.3	30	PN 160	50	25,3 x 2,4
XAOH NW 25 S 40 L	42	36	S, L	M 42 x 2	M 52 x 2	55	23	47.5	58.5	30	PN 160	50	25,3 x 2,4
XAOH NW 32 S 25 L	28	24	S, L	M 52 x 2	M 36 x 2	50	30	49	56.5	38	PN 160	60	33,3 x 2,4
XAOH NW 32 S 32 L	35	30	S, L	M 52 x 2	M 45 x 2	50	30	48	58.5	38	PN 160	60	33,3 x 2,4
XAOH NW 32 S 40 L	42	36	S, L	M 52 x 2	M 52 x 2	55	30	51.6	62.6	38	PN 160	60	33,3 x 2,4

系列: LL=特轻系列 L=轻系列 S=重系列

24°锥可调式弯通(45°角)

XVEWO 45

结构形式:45°角

连接1:活动端公制螺母

密封形式:24°锥带O形圈密封

连接2:公制外螺纹

密封形式:24°内锥面密封

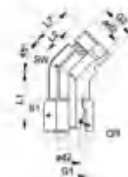

订货号	管外径Ø (mm)	系列	G1-G2	L1 (mm)	SW (mm)	Ød2 (mm)	L2 (mm)	L7 (mm)	工作压力 bar	S1 (mm)	Ød2 (mm)
XVEWO 45 NW 04 HL	6	L	M 12 x 1,5	26	14	6	9	16	PN 315	14	4,0 x 1,5
XVEWO 45 NW 06 HL	8	L	M 14 x 1,5	27,5	14	8	12	19	PN 315	17	6,0 x 1,5
XVEWO 45 NW 08 HL	10	L	M 16 x 1,5	29	19	10	12	19	PN 315	19	7,5 x 1,5
XVEWO 45 NW 10 HL	12	L	M 18 x 1,5	29,5	19	12	14	21	PN 315	22	9,0 x 1,5
XVEWO 45 NW 13 HL	15	L	M 22 x 1,5	32,5	22	15	17	24	PN 315	27	12,0 x 2,0
XVEWO 45 NW 15 HL	18	L	M 26 x 1,5	35,5	27	18	16,5	24	PN 315	32	15,0 x 2,0
XVEWO 45 NW 20 HL	22	L	M 30 x 2	38,5	30	22	18,5	26	PN 160	36	20,0 x 2,0
XVEWO 45 NW 25 HL	28	L	M 36 x 2	41,5	36	28	23	30,5	PN 160	41	26,0 x 2,0
XVEWO 45 NW 32 HL	35	L	M 45 x 2	51	50	35	26,5	37	PN 160	50	32,0 x 2,5
XVEWO 45 NW 40 HL	42	L	M 52 x 2	56	50	42	26	37	PN 160	60	38,0 x 2,5
XVEWO 45 NW 03 HS	6	S	M 14 x 1,5	27	14	6	9	16	PN 630	17	4,0 x 1,5
XVEWO 45 NW 04 HS	8	S	M 16 x 1,5	27,5	19	8	12	19	PN 630	19	6,0 x 1,5
XVEWO 45 NW 06 HS	10	S	M 18 x 1,5	30	19	10	13,5	21	PN 630	22	7,5 x 1,5
XVEWO 45 NW 08 HS	12	S	M 20 x 1,5	31	19	12	16,5	24	PN 630	24	9,0 x 1,5
XVEWO 45 NW 13 HS	16	S	M 24 x 1,5	36,5	19	16	15,5	24	PN 400	30	12,0 x 2,0
XVEWO 45 NW 16 HS	20	S	M 30 x 2	44,5	27	20	16	26,5	PN 400	36	16,3 x 2,4
XVEWO 45 NW 20 HS	25	S	M 36 x 2	50	36	25	18,5	30,5	PN 400	46	20,3 x 2,4
XVEWO 45 NW 25 HS	30	S	M 42 x 2	55	50	30	23,5	37	PN 400	50	25,3 x 2,4
XVEWO 45 NW 32 HS	38	S	M 52 x 2	63	50	38	21	37	PN 315	60	33,3 x 2,4

系列: LL=特轻系列 L=轻系列 S=重系列;G1-G2=接口螺纹

24°锥可调式直角

XVEWO

结构形式:90°角

连接1:活动端公制螺母

密封形式:24°锥带O形圈密封

连接2:公制外螺纹

密封形式:24°内锥面密封

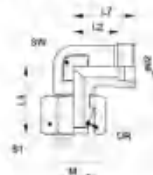

订货号	管外径Ø (mm)	系列	M	SW (mm)	L3 (mm)	Ød2 (mm)	L2 (mm)	L7 (mm)	工作压力 bar	S1	ØR
XVEWO NW 04 HL	6	L	M 12 x 1,5	12	25	6	12	19	PN 315	14	4,0 x 1,5
XVEWO NW 06 HL	8	L	M 14 x 1,5	12	26,5	8	14	21	PN 315	17	6,0 x 1,5
XVEWO NW 08 HL	10	L	M 16 x 1,5	14	29	10	15	22	PN 315	19	7,5 x 1,5
XVEWO NW 10 HL	12	L	M 18 x 1,5	17	29,5	12	17	24	PN 315	22	9,0 x 1,5
XVEWO NW 13 HL	15	L	M 22 x 1,5	19	33	15	21	28	PN 315	27	12,0 x 2,0
XVEWO NW 16 HL	18	L	M 26 x 1,5	24	35,5	18	23,5	31	PN 315	32	15,0 x 2,0
XVEWO NW 20 HL	22	L	M 30 x 2	27	39,5	22	27,5	35	PN 160	36	20,0 x 2,0
XVEWO NW 25 HL	28	L	M 36 x 2	36	43	28	30,5	38	PN 160	41	26,0 x 2,0
XVEWO NW 32 HL	35	L	M 45 x 2	41	51,5	35	34,5	45	PN 160	50	32,0 x 2,5
XVEWO NW 40 HL	42	L	M 52 x 2	50	56	42	40	51	PN 160	60	38,0 x 2,5
XVEWO NW 03 HS	6	S	M 14 x 1,5	12	27	6	16	23	PN 630	17	4,0 x 1,5
XVEWO NW 04 HS	8	S	M 16 x 1,5	14	27,5	8	17	24	PN 630	19	6,0 x 1,5
XVEWO NW 06 HS	10	S	M 18 x 1,5	17	30,5	10	17,5	25	PN 630	22	7,5 x 1,5
XVEWO NW 08 HS	12	S	M 20 x 1,5	17	31,5	12	21,5	29	PN 630	24	9,0 x 1,5
XVEWO NW 10 HS	14	S	M 22 x 1,5	19	36,5	14	22	30	PN 630	27	10,0 x 2,0
XVEWO NW 13 HS	16	S	M 24 x 1,5	24	37,5	16	24,5	33	PN 400	30	12,0 x 2,0
XVEWO NW 16 HS	20	S	M 30 x 2	27	45	20	26,5	37	PN 400	36	16,0 x 2,4
XVEWO NW 20 HS	25	S	M 36 x 2	36	50,5	25	30	42	PN 400	46	20,0 x 2,4
XVEWO NW 25 HS	30	S	M 42 x 2	41	55	30	35,5	49	PN 400	50	25,3 x 2,4
XVEWO NW 32 HS	38	S	M 52 x 2	50	62,4	38	41	57	PN 315	60	33,3 x 2,4

系列: LL=特轻系列 L=轻系列 S=重系列

24°锥可调式直通 (L型)

XVELO

结构形式:L形
 连接1:活动端公制螺母
 密封形式:24°锥带O形圈密封
 连接2:公制外螺纹
 密封形式:24°内锥面密封
 连接3:公制外螺纹
 密封形式:24°内锥面密封



订货号	L7 (mm)	管外径Ø (mm)	系列	G1	L1 (mm)	SW (mm)	Ød2 (mm)	L2 (mm)	工作压力 bar	S1	OR
XVELO NW 04 HL	19	6	L	M 12 x 1,5	26	12	6	12	PN 315	14	4,0 x 1,5
XVELO NW 06 HL	21	8	L	M 14 x 1,5	26,5	12	8	14	PN 315	17	6,0 x 1,5
XVELO NW 08 HL	22	10	L	M 16 x 1,5	29	14	10	15	PN 315	19	7,5 x 1,5
XVELO NW 10 HL	24	12	L	M 18 x 1,5	29,5	17	12	17	PN 315	22	9,0 x 1,5
XVELO NW 13 HL	28	15	L	M 22 x 1,5	33	19	15	21	PN 315	27	12,0 x 2,0
XVELO NW 16 HL	31	18	L	M 26 x 1,5	35,5	24	18	23,5	PN 315	32	15,0 x 2,0
XVELO NW 20 HL	35	22	L	M 30 x 2	38,5	27	22	27,5	PN 160	36	20,0 x 2,0
XVELO NW 25 HL	38	28	L	M 36 x 2	43	36	28	30,5	PN 160	41	26,0 x 2,0
XVELO NW 32 HL	45	35	L	M 45 x 2	51,5	41	35	34,5	PN 160	50	32,0 x 2,5
XVELO NW 40 HL	51	42	L	M 52 x 2	56	50	42	40	PN 160	60	38,0 x 2,5
XVELO NW 03 HS	23	6	S	M 14 x 1,5	27	12	6	16	PN 630	17	4,0 x 1,5
XVELO NW 04 HS	24	8	S	M 16 x 1,5	27,5	14	8	17	PN 630	19	6,0 x 1,5
XVELO NW 06 HS	25	10	S	M 18 x 1,5	30,5	17	10	17,5	PN 630	22	7,5 x 1,5
XVELO NW 08 HS	29	12	S	M 20 x 1,5	31	17	12	21,5	PN 630	24	9,0 x 1,5
XVELO NW 10 HS	30	14	S	M 22 x 1,5	35	19	14	22	PN 630	27	10,0 x 2,0
XVELO NW 13 HS	33	16	S	M 24 x 1,5	37,5	24	16	24,5	PN 400	30	12,0 x 2,0
XVELO NW 16 HS	37	20	S	M 30 x 2	44,5	27	20	26,5	PN 400	36	16,3 x 2,4
XVELO NW 20 HS	42	25	S	M 36 x 2	50,5	36	25	30	PN 400	46	20,0 x 2,4
XVELO NW 25 HS	49	30	S	M 42 x 2	55	41	30	35,5	PN 400	50	25,3 x 2,4
XVELO NW 32 HS	57	38	S	M 52 x 2	62,4	50	38	41	PN 315	60	33,3 x 2,4

系列: LL=特轻系列 L=轻系列 S=重系列;G1=接口螺纹

24°锥可调式直通 (L型)

XVEL

结构形式:L形
 连接1:活动端公制螺母
 密封形式:卡套预安装式连接
 连接2:公制外螺纹
 密封形式:24°内锥面密封
 连接3:公制外螺纹
 密封形式:24°内锥面密封

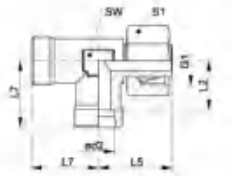

订货号	L7 (mm)	L5 (mm)	管外径Ø (mm)	系列	G1	SW (mm)	Ød2 (mm)	L2 (mm)	工作压力 bar	S1
XVEL NW 04 HL	19	26	6	L	M 12 x 1,5	12	6	12	PN 315	14
XVEL NW 06 HL	21	27,5	8	L	M 14 x 1,5	12	8	14	PN 315	17
XVEL NW 08 HL	22	29	10	L	M 16 x 1,5	14	10	15	PN 315	19
XVEL NW 10 HL	24	29,5	12	L	M 18 x 1,5	17	12	17	PN 315	22
XVEL NW 13 HL	28	32,5	15	L	M 22 x 1,5	19	15	21	PN 315	27
XVEL NW 16 HL	31	35,5	18	L	M 26 x 1,5	24	18	23,5	PN 315	32
XVEL NW 20 HL	35	38,5	22	L	M 30 x 2	27	22	27,5	PN 160	36
XVEL NW 25 HL	38	41,5	28	L	M 36 x 2	36	28	30,5	PN 160	41
XVEL NW 32 HL	45	51	35	L	M 45 x 2	41	35	34,5	PN 160	50
XVEL NW 40 HL	51	56	42	L	M 52 x 2	50	42	40	PN 160	60
XVEL NW 03 HS	23	27	6	S	M 14 x 1,5	12	6	16	PN 630	17
XVEL NW 04 HS	24	27,5	8	S	M 16 x 1,5	14	8	17	PN 630	19
XVEL NW 06 HS	25	30	10	S	M 18 x 1,5	17	10	17,5	PN 630	22
XVEL NW 08 HS	29	31	12	S	M 20 x 1,5	17	12	21,5	PN 630	24
XVEL NW 10 HS	30	35	14	S	M 22 x 1,5	19	14	22	PN 630	27
XVEL NW 13 HS	33	36,5	16	S	M 24 x 1,5	24	16	24,5	PN 400	30
XVEL NW 16 HS	37	44,5	20	S	M 30 x 2	27	20	26,5	PN 400	36
XVEL NW 20 HS	42	50	25	S	M 36 x 2	36	25	30	PN 400	46
XVEL NW 25 HS	49	55	30	S	M 42 x 2	41	30	35,5	PN 400	50
XVEL NW 32 HS	57	63	38	S	M 52 x 2	50	38	41	PN 315	60

系列: LL=特轻系列 L=轻系列 S=重系列;G1=接口螺纹

24°锥可调式直通 (T型)

XVETO

结构形式:T形
 连接1:活动端公制螺母
 密封形式:24°锥带O形圈密封
 连接2:公制外螺纹
 密封形式:24°内锥面密封
 连接3:公制外螺纹
 密封形式:24°内锥面密封



订货号	管外径Ø (mm)	系列	L1 (mm)	SW (mm)	Ød2 (mm)	L2 (mm)	L7 (mm)	工作压力 bar	S1	OR
XVETO NW 04 HL	6	L	26	12	6	12	19	PN 315	14	4,0 x 1,5
XVETO NW 06 HL	8	L	26,5	12	8	14	21	PN 315	17	6,0 x 1,5
XVETO NW 08 HL	10	L	29	14	10	15	22	PN 315	19	7,5 x 1,5
XVETO NW 10 HL	12	L	29,5	17	12	17	24	PN 315	22	9,0 x 1,5
XVETO NW 13 HL	15	L	33	19	15	21	28	PN 315	27	12,0 x 2,0
XVETO NW 16 HL	18	L	35,5	24	18	23,5	31	PN 315	32	15,0 x 2,0
XVETO NW 20 HL	22	L	39,5	27	22	27,5	35	PN 160	36	20,0 x 2,0
XVETO NW 25 HL	28	L	43	36	28	30,5	38	PN 160	41	26,0 x 2,0
XVETO NW 32 HL	35	L	51	41	35	34,5	45	PN 160	50	32,0 x 2,5
XVETO NW 40 HL	42	L	56	50	42	40	51	PN 160	60	38,0 x 2,5
XVETO NW 03 HS	6	S	27	12	6	16	23	PN 630	17	4,0 x 1,5
XVETO NW 04 HS	8	S	27,5	14	8	17	24	PN 630	19	6,0 x 1,5
XVETO NW 06 HS	10	S	30	17	10	17,5	25	PN 630	22	7,5 x 1,5
XVETO NW 08 HS	12	S	31,5	17	12	21,5	29	PN 630	24	9,0 x 1,5
XVETO NW 10 HS	14	S	35	19	14	22	30	PN 630	27	10,0 x 2,0
XVETO NW 13 HS	16	S	37,5	24	16	24,5	33	PN 400	30	12,0 x 2,0
XVETO NW 16 HS	20	S	45	27	20	26,5	37	PN 400	36	16,3 x 2,4
XVETO NW 20 HS	25	S	50,5	36	25	30	42	PN 400	46	20,0 x 2,4
XVETO NW 25 HS	30	S	55	41	30	35,5	49	PN 400	50	25,3 x 2,4
XVETO NW 32 HS	38	S	63	50	38	41	57	PN 315	60	33,3 x 2,4

系列: LL=特轻系列 L=轻系列 S=重系列

24°锥可调式直通 (T型)

XVET

结构形式:T形
 连接1:活动端公制螺母
 密封形式:卡套预安装式连接
 连接2:公制外螺纹
 密封形式:24°内锥面密封
 连接3:公制外螺纹
 密封形式:24°内锥面密封

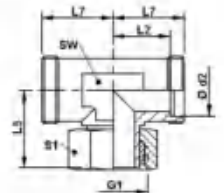

订货号	管外径Ø (mm)	系列	G1	SW (mm)	Ød2 (mm)	L2 (mm)	L7 (mm)	L5 (mm)	工作压力 bar	S1
XVET NW 04 HL	6	L	M 12 x 1,5	12	6	12	19	26	PN 315	14
XVET NW 06 HL	8	L	M 14 x 1,5	12	8	14	21	27,5	PN 315	17
XVET NW 08 HL	10	L	M 16 x 1,5	14	10	15	22	29	PN 315	19
XVET NW 10 HL	12	L	M 18 x 1,5	17	12	17	24	29,5	PN 315	22
XVET NW 13 HL	15	L	M 22 x 1,5	19	15	21	28	32,5	PN 315	27
XVET NW 16 HL	18	L	M 26 x 1,5	24	18	23,5	31	35,5	PN 315	32
XVET NW 20 HL	22	L	M 30 x 2	27	22	27,5	35	38,5	PN 160	36
XVET NW 25 HL	28	L	M 36 x 2	36	28	30,5	38	41,5	PN 160	41
XVET NW 32 HL	35	L	M 45 x 2	41	35	34,5	45	51	PN 160	50
XVET NW 40 HL	42	L	M 52 x 2	50	42	40	51	56	PN 160	60
XVET NW 03 HS	6	S	M 14 x 1,5	12	6	16	23	27	PN 630	17
XVET NW 04 HS	8	S	M 16 x 1,5	14	8	17	24	27,5	PN 630	19
XVET NW 06 HS	10	S	M 18 x 1,5	17	10	17,5	25	30	PN 630	22
XVET NW 08 HS	12	S	M 20 x 1,5	17	12	21,5	29	31	PN 630	24
XVET NW 10 HS	14	S	M 22 x 1,5	19	14	22	30	35	PN 630	27
XVET NW 13 HS	16	S	M 24 x 1,5	24	16	24,5	33	36,5	PN 400	30
XVET NW 16 HS	20	S	M 30 x 2	27	20	26,5	37	44,5	PN 400	36
XVET NW 20 HS	25	S	M 36 x 2	36	25	30	42	50	PN 400	46
XVET NW 25 HS	30	S	M 42 x 2	41	30	35,5	49	55	PN 400	50
XVET NW 32 HS	38	S	M 52 x 2	50	38	41	57	63	PN 315	60

系列: LL=特轻系列 L=轻系列 S=重系列;G1=接口螺纹

端对接组合接头

DMO

结构形式:双螺母

连接1:活动端公制螺母

密封形式:24°锥带O形圈密封

连接2:活动端公制螺母

密封形式:24°锥带O形圈密封

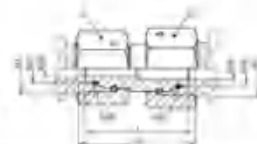

订货号	系列	G1	G2	Ød4 (mm)	Ød2 (mm)	L2 (mm)	L1 (mm)	Ød3 (mm)	Ød1 (mm)	工作压力 bar	S1	S2	OR1	OR2
DMO NW 04 L	L	M 12 x 1,5	M 12 x 1,5	2,5	6	36	32	2,5	6	PN 315	14	14	4,0 x 1,5	4,0 x 1,5
DMO NW 04 L 06	L	M 12 x 1,5	M 14 x 1,5	4	8	36	32	2,5	6	PN 315	14	17	4,0 x 1,5	6,0 x 1,5
DMO NW 04 L 08	L	M 12 x 1,5	M 16 x 1,5	6	10	36,6	33	2,5	6	PN 315	14	19	4,0 x 1,5	7,5 x 1,5
DMO NW 04 L 10	L	M 12 x 1,5	M 18 x 1,5	8	12	36,6	33	2,5	6	PN 315	14	22	4,0 x 1,5	9,0 x 1,5
DMO NW 06 L	L	M 14 x 1,5	M 14 x 1,5	4	8	36	32	4	8	PN 315	17	17	6,0 x 1,5	6,0 x 1,5
DMO NW 06 L 08	L	M 14 x 1,5	M 16 x 1,5	6	10	36,6	33	4	8	PN 315	17	19	6,0 x 1,5	7,5 x 1,5
DMO NW 06 L 10	L	M 14 x 1,5	M 18 x 1,5	8	12	36,6	33	4	8	PN 315	17	22	6,0 x 1,5	9,0 x 1,5
DMO NW 06 L 13	L	M 14 x 1,5	M 22 x 1,5	10	15	38,1	34,5	4	8	PN 315	17	27	6,0 x 1,5	12,0 x 2,0
DMO NW 06 L 16	L	M 14 x 1,5	M 26 x 1,5	13	18	40	36	4	8	PN 315	17	32	6,0 x 1,5	15,0 x 2,0
DMO NW 08 L	L	M 16 x 1,5	M 16 x 1,5	6	10	37,2	34	6	10	PN 315	19	19	7,5 x 1,5	7,5 x 1,5
DMO NW 08 L 10	L	M 16 x 1,5	M 18 x 1,5	8	12	36,2	33	6	10	PN 315	19	22	7,5 x 1,5	9,0 x 1,5
DMO NW 08 L 13	L	M 16 x 1,5	M 22 x 1,5	10	15	41,2	38	6	10	PN 315	19	27	7,5 x 1,5	12,0 x 2,0
DMO NW 08 L 16	L	M 16 x 1,5	M 26 x 1,5	13	18	39,6	36	6	10	PN 315	19	32	7,5 x 1,5	15,0 x 2,0
DMO NW 10 L	L	M 18 x 1,5	M 18 x 1,5	8	12	37,7	34,5	8	12	PN 315	22	22	9,0 x 1,5	9,0 x 1,5
DMO NW 10 L 13	L	M 18 x 1,5	M 22 x 1,5	10	15	41,2	38	8	12	PN 315	22	27	9,0 x 1,5	12,0 x 2,0
DMO NW 10 L 16	L	M 18 x 1,5	M 26 x 1,5	13	18	39,6	36	8	12	PN 315	22	32	9,0 x 1,5	15,0 x 2,0
DMO NW 10 L 20	L	M 18 x 1,5	M 30 x 2	17	22	43,6	40	8	12	PN 160	22	36	9,0 x 1,5	20,0 x 2,0
DMO NW 13 L	L	M 22 x 1,5	M 22 x 1,5	10	15	40,2	37	10	15	PN 315	27	27	12,0 x 2,0	12,0 x 2,0
DMO NW 13 L 16	L	M 22 x 1,5	M 26 x 1,5	13	18	39,6	36	10	15	PN 315	27	32	12,0 x 2,0	15,0 x 2,0
DMO NW 13 L 20	L	M 22 x 1,5	M 30 x 2	17	22	45,6	42	10	15	PN 160	27	36	12,0 x 2,0	20,0 x 2,0
DMO NW 13 L 25	L	M 22 x 1,5	M 36 x 2	22	28	49,6	46	10	15	PN 160	27	41	12,0 x 2,0	26,0 x 2,0
DMO NW 16 L	L	M 26 x 1,5	M 26 x 1,5	13	18	42,6	38,5	13	18	PN 315	32	32	15,0 x 2,0	15,0 x 2,0
DMO NW 16 L 20	L	M 26 x 1,5	M 30 x 2	17	22	46	42	13	18	PN 160	32	36	15,0 x 2,0	20,0 x 2,0
DMO NW 16 L 25	L	M 26 x 1,5	M 36 x 2	22	28	50	46	13	18	PN 160	32	41	15,0 x 2,0	26,0 x 2,0
DMO NW 16 L 32	L	M 26 x 1,5	M 45 x 2	28	35	51,2	45	13	18	PN 160	32	50	15,0 x 2,0	32,0 x 2,5
DMO NW 20 L	L	M 30 x 2	M 30 x 2	17	22	46,5	42,5	17	22	PN 160	36	36	20,0 x 2,0	20,0 x 2,0
DMO NW 20 L 25	L	M 30 x 2	M 36 x 2	22	28	50	46	17	22	PN 160	36	41	20,0 x 2,0	26,0 x 2,0
DMO NW 20 L 32	L	M 30 x 2	M 45 x 2	28	35	54,2	48	17	22	PN 160	36	50	20,0 x 2,0	32,0 x 2,5
DMO NW 20 L 40	L	M 30 x 2	M 52 x 2	34	42	54,2	47,5	17	22	PN 160	36	60	20,0 x 2,0	38,0 x 2,5
DMO NW 25 L	L	M 36 x 2	M 36 x 2	22	28	48,5	44,5	22	28	PN 160	41	41	26,0 x 2,0	26,0 x 2,0
DMO NW 25 L 32	L	M 36 x 2	M 45 x 2	28	35	54,2	48	22	28	PN 160	41	50	26,0 x 2,0	32,0 x 2,5
DMO NW 25 L 40	L	M 36 x 2	M 52 x 2	34	42	58,7	52	22	28	PN 160	41	60	26,0 x 2,0	38,0 x 2,5
DMO NW 32 L	L	M 45 x 2	M 45 x 2	28	35	59,4	51	28	35	PN 160	50	50	32,0 x 2,5	32,0 x 2,5
DMO NW 32 L 40	L	M 45 x 2	M 52 x 2	34	42	60,4	51,5	28	35	PN 160	50	60	32,0 x 2,5	38,0 x 2,5
DMO NW 40 L	L	M 52 x 2	M 52 x 2	34	42	61,4	52	34	42	PN 160	60	60	38,0 x 2,5	38,0 x 2,5
DMO NW 04 L 03 S	L, S	M 12 x 1,5	M 14 x 1,5	2,5	6	37,5	33,5	2,5	6	PN 315	14	17	4,0 x 1,5	4,0 x 1,5
DMO NW 04 L 04 S	L, S	M 12 x 1,5	M 16 x 1,5	4	8	37	33	2,5	6	PN 315	14	19	4,0 x 1,5	6,0 x 1,5
DMO NW 04 L 06 S	L, S	M 12 x 1,5	M 18 x 1,5	6	10	39,6	35,5	2,5	6	PN 315	14	22	4,0 x 1,5	7,5 x 1,5
DMO NW 04 L 08 S	L, S	M 12 x 1,5	M 20 x 1,5	8	12	42,1	38	2,5	6	PN 315	14	24	4,0 x 1,5	9,0 x 1,5
DMO NW 06 L 03 S	L, S	M 14 x 1,5	M 14 x 1,5	2,5	6	36	32	4	8	PN 315	17	17	6,0 x 1,5	6,0 x 1,5
DMO NW 06 L 04 S	L, S	M 14 x 1,5	M 16 x 1,5	4	8	35	33	4	8	PN 315	17	19	6,0 x 1,5	6,0 x 1,5
DMO NW 06 L 06 S	L, S	M 14 x 1,5	M 18 x 1,5	6	10	37,1	33	4	8	PN 315	17	22	6,0 x 1,5	7,5 x 1,5
DMO NW 06 L 08 S	L, S	M 14 x 1,5	M 20 x 1,5	8	12	40,1	36	4	8	PN 315	17	24	6,0 x 1,5	9,0 x 1,5
DMO NW 06 L 13 S	L, S	M 14 x 1,5	M 24 x 1,5	11	16	44	39	4	8	PN 315	17	30	6,0 x 1,5	12,0 x 2,0
DMO NW 08 L 03 S	L, S	M 16 x 1,5	M 14 x 1,5	2,5	6	36,6	33	6	10	PN 315	19	17	7,5 x 1,5	4,0 x 1,5
DMO NW 08 L 04 S	L, S	M 16 x 1,5	M 16 x 1,5	4	8	36,6	33	6	10	PN 315	19	19	7,5 x 1,5	6,0 x 1,5
DMO NW 08 L 06 S	L, S	M 16 x 1,5	M 18 x 1,5	6	10	36,7	33	6	10	PN 315	19	22	7,5 x 1,5	7,5 x 1,5
DMO NW 08 L 08 S	L, S	M 16 x 1,5	M 20 x 1,5	8	12	39,7	36	6	10	PN 315	19	24	7,5 x 1,5	9,0 x 1,5
DMO NW 08 L 10 S	L, S	M 16 x 1,5	M 22 x 1,5	9	14	43,2	39	6	10	PN 315	19	27	7,5 x 1,5	10,0 x 2,0
DMO NW 08 L 13 S	L, S	M 16 x 1,5	M 24 x 1,5	11	16	43,6	39	6	10	PN 315	19	30	7,5 x 1,5	12,0 x 2,0
DMO NW 10 L 06 S	L, S	M 18 x 1,5	M 18 x 1,5	6	10	36,7	33	8	12	PN 315	22	22	9,0 x 1,5	7,5 x 1,5
DMO NW 10 L 08 S	L, S	M 18 x 1,5	M 20 x 1,5	8	12	39,7	36	8	12	PN 315	22	24	9,0 x 1,5	9,0 x 1,5
DMO NW 10 L 10 S	L, S	M 18 x 1,5	M 22 x 1,5	8	14	43,2	39	8	12	PN 315	22	27	9,0 x 1,5	10,0 x 2,0
DMO NW 10 L 13 S	L, S	M 18 x 1,5	M 24 x 1,5	11	16	43,6	39	8	12	PN 315	22	30	9,0 x 1,5	12,0 x 2,0
DMO NW 10 L 16 S	L, S	M 18 x 1,5	M 30 x 2	14	20	41,4	36	8	12	PN 315	22	36	9,0 x 1,5	16,3 x 2,4
DMO NW 13 L 06 S	L, S	M 22 x 1,5	M 18 x 1,5	6	10	41,7	38	10	15	PN 315	27	22	12,0 x 2,0	7,5 x 1,5
DMO NW 13 L 08 S	L, S	M 22 x 1,5	M 20 x 1,5	8	12	41,7	38	10	15	PN 315	27	24	12,0 x 2,0	9,0 x 1,5
DMO NW 13 L 10 S	L, S	M 22 x 1,5	M 22 x 1,5	9	14	42,2	38	9	15	PN 315	27	27	12,0 x 2,0	10,0 x 2,0
DMO NW 13 L 13 S	L, S	M 22 x 1,5	M 24 x 1,5	10	16	43,6	39	10	15	PN 315	27	30	12,0 x 2,0	12,0 x 2,0
DMO NW 13 L 16 S	L, S	M 22 x 1,5	M 30 x 2	14	20	49,4	44	10	15	PN 315	27	36	12,0 x 2,0	16,3 x 2,4
DMO NW 13 L 20 S	L, S	M 22 x 1,5	M 36 x 2	18	25	54,35	47,5	10	15	PN 315	27	46	12,0 x 2,0	20,3 x 2,4
DMO NW 16 L 08 S	L, S	M 26 x 1,5	M 20 x 1,5	8	12	42,1	38	13	18	PN 315	32	24	15,0 x 2,0	9,0 x 1,5

端对接组合接头

DMO

结构形式: 双螺母

连接1: 活动端公制螺母

密封形式: 24°锥带O形圈密封

连接2: 活动端公制螺母

密封形式: 24°锥带O形圈密封

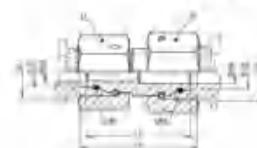

订货号	系列	G1	G2	Ød4 (mm)	Ød2 (mm)	L2 (mm)	L1 (mm)	Ød3 (mm)	Ød1 (mm)	工作压力 bar	S1	S2	ØR1	ØR2
DMO NW 16 L 10 S	L, S	M 26 x 1,5	M 22 x 1,5	9	14	45,6	41	13	18	PN 315	32	27	15,0 x 2,0	10,0 x 2,0
DMO NW 16 L 13 S	L, S	M 26 x 1,5	M 24 x 1,5	11	16	44	39	13	18	PN 315	32	30	15,0 x 2,0	12,0 x 2,0
DMO NW 16 L 16 S	L, S	M 26 x 1,5	M 30 x 2	13	20	49,8	44	13	18	PN 315	32	36	15,0 x 2,0	16,3 x 2,4
DMO NW 16 L 20 S	L, S	M 26 x 1,5	M 36 x 2	18	25	55,25	48	13	18	PN 315	32	46	15,0 x 2,0	20,3 x 2,4
DMO NW 16 L 25 S	L, S	M 26 x 1,5	M 42 x 2	23	30	58,7	50	13	18	PN 315	32	50	15,0 x 2,0	25,3 x 2,4
DMO NW 20 L 13 S	L, S	M 30 x 2	M 24 x 1,5	11	16	47	42	17	22	PN 160	36	30	20,0 x 2,0	12,0 x 2,0
DMO NW 20 L 16 S	L, S	M 30 x 2	M 30 x 2	14	20	49,8	44	17	22	PN 160	36	36	20,0 x 2,0	16,3 x 2,4
DMO NW 20 L 20 S	L, S	M 30 x 2	M 36 x 2	17	25	7,25	46	17	22	PN 160	36	46	20,0 x 2,0	20,3 x 2,4
DMO NW 20 L 25 S	L, S	M 30 x 2	M 42 x 2	23	30	60,7	52	17	22	PN 160	36	50	20,0 x 2,0	25,3 x 2,4
DMO NW 20 L 32 S	L, S	M 30 x 2	M 52 x 2	30	38	63,3	52	17	22	PN 160	36	60	20,0 x 2,0	33,3 x 2,4
DMO NW 25 L 13 S	L, S	M 36 x 2	M 24 x 1,5	11	16	51	46	22	28	PN 160	41	30	26,0 x 2,0	12,0 x 2,0
DMO NW 25 L 16 S	L, S	M 36 x 2	M 30 x 2	14	20	51,8	46	22	28	PN 160	41	36	26,0 x 2,0	16,3 x 2,4
DMO NW 25 L 20 S	L, S	M 36 x 2	M 36 x 2	18	25	53,25	46	22	28	PN 160	41	46	26,0 x 2,0	20,3 x 2,4
DMO NW 25 L 25 S	L, S	M 36 x 2	M 42 x 2	22	30	60,7	52	22	28	PN 160	41	50	26,0 x 2,0	25,3 x 2,4
DMO NW 25 L 32 S	L, S	M 36 x 2	M 52 x 2	30	38	62,3	51	22	28	PN 160	41	60	26,0 x 2,0	33,3 x 2,4
DMO NW 32 L 16 S	L, S	M 45 x 2	M 30 x 2	14	20	56	48	28	35	PN 160	50	36	32,0 x 2,5	16,3 x 2,4
DMO NW 32 L 20 S	L, S	M 45 x 2	M 36 x 2	18	25	57,45	48	28	35	PN 160	50	46	32,0 x 2,5	20,3 x 2,4
DMO NW 32 L 25 S	L, S	M 45 x 2	M 42 x 2	23	30	62,9	52	28	35	PN 160	50	50	32,0 x 2,5	25,3 x 2,4
DMO NW 32 L 32 S	L, S	M 45 x 2	M 52 x 2	28	38	65,5	52	28	35	PN 160	50	60	32,0 x 2,5	33,3 x 2,4
DMO NW 40 L 25 S	L, S	M 52 x 2	M 42 x 2	23	30	63,4	52	34	42	PN 160	60	50	38,0 x 2,5	25,3 x 2,4
DMO NW 40 L 32 S	L, S	M 52 x 2	M 52 x 2	30	38	66	52	34	42	PN 160	60	60	38,0 x 2,5	33,3 x 2,4
DMO NW 03 S	S	M 14 x 1,5	M 14 x 1,5	2,5	6	39	35	2,5	6	PN 630	17	17	4,0 x 1,5	4,0 x 1,5
DMO NW 03 S 04	S	M 14 x 1,5	M 16 x 1,5	4	8	37	33	2,5	6	PN 630	17	19	4,0 x 1,5	6,0 x 1,5
DMO NW 03 S 06	S	M 14 x 1,5	M 18 x 1,5	6	10	36,1	32	2,5	6	PN 630	17	22	4,0 x 1,5	7,5 x 1,5
DMO NW 03 S 08	S	M 14 x 1,5	M 20 x 1,5	8	12	41,6	37,5	2,5	6	PN 630	17	24	4,0 x 1,5	9,0 x 1,5
DMO NW 04 S	S	M 16 x 1,5	M 16 x 1,5	4	8	39	35	4	8	PN 630	19	19	6,0 x 1,5	6,0 x 1,5
DMO NW 04 S 06	S	M 16 x 1,5	M 18 x 1,5	6	10	37,1	33	4	8	PN 630	19	22	6,0 x 1,5	7,5 x 1,5
DMO NW 04 S 08	S	M 16 x 1,5	M 20 x 1,5	8	12	40,1	36	4	8	PN 630	19	24	6,0 x 1,5	9,0 x 1,5
DMO NW 06 S	S	M 18 x 1,5	M 18 x 1,5	6	10	43,2	39	6	10	PN 630	22	22	7,5 x 1,5	7,5 x 1,5
DMO NW 06 S 08	S	M 18 x 1,5	M 20 x 1,5	8	12	40,2	36	6	10	PN 630	22	24	7,5 x 1,5	9,0 x 1,5
DMO NW 06 S 10	S	M 18 x 1,5	M 22 x 1,5	9	14	43,7	39	6	10	PN 630	22	27	7,5 x 1,5	10,0 x 2,0
DMO NW 06 S 13	S	M 18 x 1,5	M 24 x 1,5	11	16	44,1	39	6	10	PN 400	22	30	7,5 x 1,5	12,0 x 2,0
DMO NW 08 S	S	M 20 x 1,5	M 20 x 1,5	8	12	40,2	36	8	12	PN 630	24	24	9,0 x 1,5	9,0 x 1,5
DMO NW 08 S 10	S	M 20 x 1,5	M 22 x 1,5	8	14	43,7	39	8	12	PN 630	24	27	9,0 x 1,5	10,0 x 2,0
DMO NW 08 S 13	S	M 20 x 1,5	M 24 x 1,5	11	16	44,1	39	8	12	PN 400	24	30	9,0 x 1,5	12,0 x 2,0
DMO NW 08 S 16	S	M 20 x 1,5	M 30 x 2	14	20	44,9	39	8	12	PN 400	24	36	9,0 x 1,5	16,3 x 2,4
DMO NW 10 S	S	M 22 x 1,5	M 22 x 1,5	9	14	48,2	43	9	14	PN 630	27	27	10,0 x 2,0	10,0 x 2,0
DMO NW 10 S 13	S	M 22 x 1,5	M 24 x 1,5	11	16	44,6	39	9	14	PN 400	27	30	10,0 x 2,0	12,0 x 2,0
DMO NW 10 S 16	S	M 22 x 1,5	M 30 x 2	14	20	49,6	44	9	14	PN 400	27	36	10,0 x 2,0	16,3 x 2,4
DMO NW 13 S	S	M 24 x 1,5	M 24 x 1,5	11	16	50	44	11	16	PN 400	30	30	12,0 x 2,0	12,0 x 2,0
DMO NW 13 S 16	S	M 24 x 1,5	M 30 x 2	14	20	50,8	44	11	16	PN 400	30	36	12,0 x 2,0	16,3 x 2,4
DMO NW 13 S 20	S	M 24 x 1,5	M 36 x 2	18	25	54,25	46	11	16	PN 400	30	46	12,0 x 2,0	20,3 x 2,4
DMO NW 13 S 25	S	M 24 x 1,5	M 42 x 2	23	30	61,7	52	11	16	PN 400	30	50	12,0 x 2,0	25,3 x 2,4
DMO NW 16 S	S	M 30 x 2	M 30 x 2	14	20	51,6	44	14	20	PN 400	36	36	16,3 x 2,4	16,3 x 2,4
DMO NW 16 S 20	S	M 30 x 2	M 36 x 2	18	25	55	46	14	20	PN 400	36	46	16,3 x 2,4	20,3 x 2,4
DMO NW 16 S 25	S	M 30 x 2	M 42 x 2	23,5	30	62,5	52	14	20	PN 400	36	50	16,3 x 2,4	25,3 x 2,4
DMO NW 16 S 32	S	M 30 x 2	M 52 x 2	30	38	65,1	52	14	20	PN 315	36	60	16,3 x 2,4	33,3 x 2,4
DMO NW 20 S	S	M 36 x 2	M 36 x 2	18	25	56,5	46	18	25	PN 400	46	46	20,3 x 2,4	20,3 x 2,4
DMO NW 20 S 25	S	M 36 x 2	M 42 x 2	23	30	63,95	52	18	25	PN 400	46	50	20,3 x 2,4	25,3 x 2,4
DMO NW 20 S 32	S	M 36 x 2	M 52 x 2	30	38	66,55	52	18	25	PN 315	46	60	20,3 x 2,4	33,3 x 2,4
DMO NW 25 S	S	M 42 x 2	M 42 x 2	23	30	65,4	52	23	30	PN 400	50	50	25,3 x 2,4	25,3 x 2,4
DMO NW 25 S 32	S	M 42 x 2	M 52 x 2	30	38	68	52	23	30	PN 315	50	60	25,3 x 2,4	33,3 x 2,4
DMO NW 32 S	S	M 52 x 2	M 52 x 2	30	38	70,6	52	30	38	PN 315	60	60	33,3 x 2,4	33,3 x 2,4

系列: LL=特轻系列 L=轻系列 S=重系列

45°端对接组合接头

DMO 45

结构形式:45°角

连接1:活动端公制螺母

密封形式:24°锥带O形圈密封

连接2:活动端公制螺母

密封形式:24°锥带O形圈密封

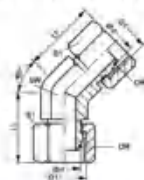

订货号	系列	G1	L1 (mm)	SW (mm)	Ød (mm)	工作压力 bar	S1	OR
DMO 45 NW 04 L	L	M 12 x 1,5	22,5	14	6	PN 400	14	4,0 x 1,5
DMO 45 NW 06 L	L	M 14 x 1,5	23	14	8	PN 400	17	6,0 x 1,5
DMO 45 NW 08 L	L	M 16 x 1,5	25	19	10	PN 400	19	7,5 x 1,5
DMO 45 NW 10 L	L	M 18 x 1,5	25,5	19	12	PN 400	22	9,0 x 1,5
DMO 45 NW 13 L	L	M 22 x 1,5	27	22	15	PN 400	27	12,0 x 2,0
DMO 45 NW 16 L	L	M 26 x 1,5	30	27	18	PN 315	32	15,0 x 2,0
DMO 45 NW 20 L	L	M 30 x 2	32	30	22	PN 315	36	20,0 x 2,0
DMO 45 NW 25 L	L	M 36 x 2	35	36	28	PN 250	41	26,0 x 2,0
DMO 45 NW 32 L	L	M 45 x 2	39,5	50	35	PN 250	50	32,0 x 2,5
DMO 45 NW 40 L	L	M 52 x 2	42	50	42	PN 250	60	38,0 x 2,5
DMO 45 NW 03 S	S	M 14 x 1,5	23,5	14	6	PN 630	17	4,0 x 1,5
DMO 45 NW 04 S	S	M 16 x 1,5	26,5	19	8	PN 630	19	6,0 x 1,5
DMO 45 NW 06 S	S	M 18 x 1,5	27	19	10	PN 630	22	7,5 x 1,5
DMO 45 NW 08 S	S	M 20 x 1,5	27,5	19	12	PN 630	24	9,0 x 1,5
DMO 45 NW 13 S	S	M 24 x 1,5	31,5	27	16	PN 400	30	12,0 x 2,0
DMO 45 NW 16 S	S	M 30 x 2	36	30	20	PN 400	36	16,3 x 2,4
DMO 45 NW 20 S	S	M 36 x 2	40,5	36	25	PN 400	46	20,3 x 2,4
DMO 45 NW 25 S	S	M 42 x 2	44,5	50	30	PN 400	50	25,3 x 2,4
DMO 45 NW 32 S	S	M 52 x 2	50,5	50	38	PN 315	60	33,3 x 2,4

系列: LL=特轻系列 L=轻系列 S=重系列

可调向端通管接头(45°角)

XEWORK 45

结构形式:45°角

连接1:BSP标准外螺纹

密封形式:O形圈和支撑环(H型密封)

连接2:公制外螺纹

密封形式:24°内锥面密封

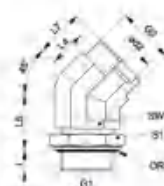

订货号	管外径 Ø (mm)	系列	G1	G2	L4 (mm)	SW (mm)	Ød2 (mm)	L7 (mm)	i (mm)	L5 (mm)	工作压力 bar	S1	OR
XEWORK 45 NW 04 HL	6	L	G 1/8" -28	M 12 x 1,5	9	14	6	16	7	21	PN 315	14	7,65 x 1,78
XEWORK 45 NW 06 HL	8	L	G 1/4" -19	M 14 x 1,5	12	14	8	19	9	20	PN 315	19	10,78 x 2,62
XEWORK 45 NW 08 HL	10	L	G 1/4" -19	M 16 x 1,5	12	19	10	19	9	25	PN 315	19	10,78 x 2,62
XEWORK 45 NW 10 HL	12	L	G 3/8" -19	M 18 x 1,5	14	19	12	21	9	28	PN 250	22	13,94 x 2,62
XEWORK 45 NW 13 HL	15	L	G 1/2" -14	M 22 x 1,5	17	22	15	24	13	26	PN 250	27	17,86 x 2,62
XEWORK 45 NW 16 HL	18	L	G 1/2" -14	M 26 x 1,5	17	27	18	24	13	32	PN 250	27	17,86 x 2,62
XEWORK 45 NW 20 HL	22	L	G 3/4" -14	M 30 x 2	19	30	22	26	13	37	PN 160	36	23,47 x 2,62
XEWORK 45 NW 20 HL 27	22	L	G 3/4" -14	M 27 x 2	19	30	22	26	13	37	PN 160	36	23,47 x 2,62
XEWORK 45 NW 25 HL	28	L	G 1" -11	M 36 x 2	23	36	28	31	15	37	PN 160	41	29,74 x 3,53
XEWORK 45 NW 32 HL	35	L	G 1.1/4" -11	M 45 x 2	27	50	35	37	15	39	PN 160	50	37,69 x 3,53
XEWORK 45 NW 40 HL	42	L	G 1.1/2" -11	M 52 x 2	26	50	42	37	15	39	PN 160	55	44,04 x 3,53
XEWORK 45 NW 03 HS	6	S	G 1/4" -19	M 14 x 1,5	9	14	6	16	9	19	PN 315	19	10,78 x 2,62
XEWORK 45 NW 04 HS	8	S	G 1/4" -19	M 16 x 1,5	12	19	8	19	9	23	PN 315	19	10,78 x 2,62
XEWORK 45 NW 06 HS	10	S	G 3/8" -19	M 18 x 1,5	13	19	10	21	9	25	PN 250	22	13,94 x 2,62
XEWORK 45 NW 08 HS	12	S	G 3/8" -19	M 20 x 1,5	17	22	12	24	9	25	PN 250	22	13,94 x 2,62
XEWORK 45 NW 10 HS	14	S	G 1/2" -14	M 22 x 1,5	16	27	14	24	13	31	PN 250	27	17,86 x 2,62
XEWORK 45 NW 13 HS	16	S	G 1/2" -14	M 24 x 1,5	16	27	16	24	13	31	PN 250	27	17,86 x 2,62
XEWORK 45 NW 16 HS	20	S	G 3/4" -14	M 30 x 2	16	30	20	27	12	34	PN 250	36	23,47 x 2,62
XEWORK 45 NW 20 HS	25	S	G 1" -11	M 36 x 2	19	36	25	31	14	37	PN 250	41	29,74 x 3,53
XEWORK 45 NW 25 HS	30	S	G 1.1/4" -11	M 42 x 2	24	50	30	37	15	38	PN 160	50	37,69 x 3,53
XEWORK 45 NW 32 HS	38	S	G 1.1/2" -11	M 52 x 2	21	50	38	37	15	38	PN 160	55	44,04 x 3,53

系列: LL=特轻系列 L=轻系列 S=重系列; G1=接口螺纹 G2=接口螺纹

可调向端通管接头(45°角)

XEWOR 45

结构形式:45°角
 连接1:BSP标准外螺纹
 密封形式:G型
 连接2:公制外螺纹
 密封形式:24°内锥面密封



订货号	管外径Ø (mm)	系列	G1	G2	L4 (mm)	SW (mm)	Ød2 (mm)	L7 (mm)	i (mm)	L5 (mm)	工作压力 bar	S1	DR
XEWOR 45 NW 04 HL	6	L	G 1/8" -28	M 12 x 1,5	9	14	6	16	8	21	PN 315	14	8,00 x 1,50
XEWOR 45 NW 06 HL	8	L	G 1/4" -19	M 14 x 1,5	12	14	8	19	9	20	PN 315	19	10,77 x 2,62
XEWOR 45 NW 08 HL	10	L	G 1/4" -19	M 16 x 1,5	12	19	10	19	9	25	PN 315	19	10,77 x 2,62
XEWOR 45 NW 10 HL	12	L	G 3/8" -19	M 18 x 1,5	14	19	12	21	9	28	PN 250	22	13,94 x 2,62
XEWOR 45 NW 13 HL	15	L	G 1/2" -14	M 22 x 1,5	17	22	15	24	13	26	PN 250	27	17,86 x 2,62
XEWOR 45 NW 16 HL	18	L	G 1/2" -14	M 26 x 1,5	17	27	18	24,5	13	32	PN 250	27	17,86 x 2,62
XEWOR 45 NW 20 HL	22	L	G 3/4" -14	M 30 x 2	19	30	22	26,5	13	37	PN 160	36	23,47 x 2,62
XEWOR 45 NW 25 HL	28	L	G 1" -11	M 36 x 2	23	36	28	30,5	15	37	PN 160	41	29,74 x 3,53
XEWOR 45 NW 32 HL	35	L	G 1.1/4" -11	M 45 x 2	27	50	35	37,5	15	39	PN 160	50	37,69 x 3,53
XEWOR 45 NW 40 HL	42	L	G 1.1/2" -11	M 52 x 2	26	50	42	37	15	39	PN 160	55	44,04 x 3,53
XEWOR 45 NW 03 HS	6	S	G 1/4" -19	M 14 x 1,5	9	14	6	16	9	19	PN 315	19	10,77 x 2,62
XEWOR 45 NW 04 HS	8	S	G 1/4" -19	M 16 x 1,5	12	19	8	19	9	23	PN 315	19	10,77 x 2,62
XEWOR 45 NW 06 HS	10	S	G 3/8" -19	M 16 x 1,5	13	19	10	20,5	9	25	PN 250	22	13,94 x 2,62
XEWOR 45 NW 08 HS	12	S	G 3/8" -19	M 20 x 1,5	17	22	12	24,5	9	25	PN 250	22	13,94 x 2,62
XEWOR 45 NW 10 HS	14	S	G 1/2" -14	M 22 x 1,5	16	27	14	24,5	13	31	PN 250	27	17,86 x 2,62
XEWOR 45 NW 13 HS	16	S	G 1/2" -14	M 24 x 1,5	16	27	16	24,5	13	31	PN 250	27	17,86 x 2,62
XEWOR 45 NW 16 HS	20	S	G 3/4" -14	M 30 x 2	16	30	20	26,5	12	34	PN 250	36	23,47 x 2,62
XEWOR 45 NW 20 HS	25	S	G 1" -11	M 36 x 2	19	36	25	31	14	37	PN 250	41	29,74 x 3,53
XEWOR 45 NW 25 HS	30	S	G 1.1/4" -11	M 42 x 2	24	50	30	37,5	15	38	PN 160	50	37,69 x 3,53
XEWOR 45 NW 32 HS	38	S	G 1.1/2" -11	M 52 x 2	21	50	38	37	15	38	PN 160	55	44,04 x 3,53

系列: LL=特轻系列 L=轻系列 S=重系列;G1=接口螺纹 G2=接口螺纹

可调向端通管接头(45°角)

XEWOMK 45

结构形式:45°角
 连接1:公制圆柱管螺纹
 密封形式:O形圈和支撑环(H型密封)
 连接2:公制外螺纹
 密封形式:24°内锥面密封



订货号	管外径Ø (mm)	系列	G1	G2	L4 (mm)	SW (mm)	Ød2 (mm)	L7 (mm)	i (mm)	L5 (mm)	工作压力 bar	S1	DR
XEWOMK 45 NW 04 HL	6	L	M 10 x 1	M 12 x 1,5	9	14	6	16	8	20	PN 315	13	8,1 x 1,6
XEWOMK 45 NW 06 HL	8	L	M 12 x 1,5	M 14 x 1,5	12	14	8	19	11	18	PN 315	17	9,3 x 2,4
XEWOMK 45 NW 08 HL	10	L	M 14 x 1,5	M 16 x 1,5	12	19	10	19	11	22	PN 315	17	11,3 x 2,4
XEWOMK 45 NW 10 HL	12	L	M 16 x 1,5	M 18 x 1,5	14	19	12	21	11	23	PN 315	19	13,3 x 2,4
XEWOMK 45 NW 13 HL	15	L	M 18 x 1,5	M 22 x 1,5	17	22	15	24	12	23	PN 315	22	15,3 x 2,4
XEWOMK 45 NW 16 HL	18	L	M 22 x 1,5	M 26 x 1,5	17	27	18	24	12	30	PN 250	27	19,3 x 2,4
XEWOMK 45 NW 20 HL	22	L	M 26 x 1,5	M 30 x 2	19	27	22	26	16	30	PN 160	32	23,3 x 2,4
XEWOMK 45 NW20 HL27	22	L	M 27 x 2	M 30 x 2	19	30	22	26	15	30	PN 160	32	23,6 x 2,9
XEWOMK 45 NW 25 HL	28	L	M 33 x 2	M 36 x 2	23	36	28	31	15	34	PN 160	38	29,5 x 3,0
XEWOMK 45 NW 32 HL	35	L	M 42 x 2	M 45 x 2	27	50	35	37	15	36	PN 160	50	38,0 x 3,0
XEWOMK 45 NW 40 HL	42	L	M 48 x 2	M 52 x 2	26	50	42	37	17	36	PN 160	55	44,5 x 3,0
XEWOMK 45 NW 03 HS	6	S	M 12 x 1,5	M 14 x 1,5	9	14	6	16	11	18	PN 315	17	9,3 x 2,4
XEWOMK 45 NW 04 HS	8	S	M 14 x 1,5	M 16 x 1,5	12	19	8	19	11	18	PN 315	17	11,3 x 2,4
XEWOMK 45 NW 06 HS	10	S	M 16 x 1,5	M 18 x 1,5	13	19	10	21	12	22	PN 315	19	13,3 x 2,4
XEWOMK 45 NW 08 HS	12	S	M 18 x 1,5	M 20 x 1,5	17	22	12	24	14	23	PN 315	22	15,3 x 2,4
XEWOMK 45 NW 10 HS	14	S	M 20 x 1,5	M 22 x 1,5	16	27	14	24	14	30	PN 250	27	17,3 x 2,4
XEWOMK 45 NW 13 HS	16	S	M 22 x 1,5	M 24 x 1,5	16	27	16	24	14	30	PN 250	27	19,3 x 2,4
XEWOMK 45 NW 16 HS	20	S	M 27 x 2	M 30 x 2	16	30	20	27	18	33	PN 250	32	23,6 x 2,9
XEWOMK 45 NW 20 HS	25	S	M 33 x 2	M 36 x 2	19	38	25	31	18	35	PN 160	36	29,5 x 3,0
XEWOMK 45 NW 25 HS	30	S	M 42 x 2	M 42 x 2	24	50	30	37	18	36	PN 160	50	38,0 x 3,0
XEWOMK 45 NW 32 HS	38	S	M 48 x 2	M 52 x 2	21	50	38	37	21	36	PN 160	55	44,5 x 3,0

系列: LL=特轻系列 L=轻系列 S=重系列;G1=接口螺纹 G2=接口螺纹

可调向端通管接头(45°角)

XEWOM 45

结构形式:45°角
 连接1:公制圆柱管螺纹
 密封形式:F型
 连接2:公制外螺纹
 密封形式:24°内锥面密封



订货号	管外径Ø (mm)	系列	G1	G2	L4 (mm)	SW (mm)	Ød2 (mm)	L7 (mm)	i (mm)	L5 (mm)	工作压力 bar	S1	OR
XEWOM 45 NW 04 HL	6	L	M 10 x 1	M 12 x 1,5	9	14	6	16	8	20	PN 315	14	8,1 x 1,6
XEWOM 45 NW 06 HL	8	L	M 12 x 1,5	M 14 x 1,5	12	14	8	19	11	18	PN 315	17	9,3 x 2,4
XEWOM 45 NW 08 HL	10	L	M 14 x 1,5	M 16 x 1,5	12	19	10	19	11	22	PN 315	19	11,3 x 2,4
XEWOM 45 NW 10 HL	12	L	M 16 x 1,5	M 18 x 1,5	14	19	12	21	11	23	PN 315	22	13,3 x 2,4
XEWOM 45 NW 13 HL	15	L	M 18 x 1,5	M 22 x 1,5	17	22	15	24	12	23	PN 315	24	15,3 x 2,4
XEWOM 45 NW 16 HL	18	L	M 22 x 1,5	M 26 x 1,5	17	27	18	24	12	30	PN 315	27	19,3 x 2,4
XEWOM 45 NW 20 HL 27	22	L	M 27 x 2	M 30 x 2	19	30	22	26	15	30	PN 160	32	23,6 x 2,9
XEWOM 45 NW 25 HL	28	L	M 33 x 2	M 36 x 2	23	36	28	31	15	34	PN 160	41	29,5 x 3,0
XEWOM 45 NW 32 HL	35	L	M 42 x 2	M 45 x 2	27	50	35	37	15	36	PN 160	50	38,0 x 3,0
XEWOM 45 NW 40 HL	42	L	M 48 x 2	M 52 x 2	26	50	42	37	17	36	PN 160	55	44,5 x 3,0
XEWOM 45 NW 03 HS	6	S	M 12 x 1,5	M 14 x 1,5	9	14	6	16	11	18	PN 400	17	9,3 x 2,4
XEWOM 45 NW 04 HS	8	S	M 14 x 1,5	M 16 x 1,5	12	19	8	19	11	18	PN 400	19	11,3 x 2,4
XEWOM 45 NW 06 HS	10	S	M 16 x 1,5	M 18 x 1,5	13	19	10	21	12	22	PN 400	22	13,3 x 2,4
XEWOM 45 NW 08 HS	12	S	M 18 x 1,5	M 20 x 1,5	17	22	12	24	14	23	PN 400	24	15,3 x 2,4
XEWOM 45 NW 10 HS	14	S	M 20 x 1,5	M 22 x 1,5	16	27	14	24	14	23	PN 400	27	17,3 x 2,4
XEWOM 45 NW 13 HS	16	S	M 22 x 1,5	M 24 x 1,5	16	27	16	24	14	20	PN 400	27	19,3 x 2,4
XEWOM 45 NW 16 HS	20	S	M 27 x 2	M 30 x 2	16	30	20	27	18	33	PN 400	32	23,6 x 2,9
XEWOM 45 NW 20 HS	25	S	M 33 x 2	M 36 x 2	19	36	25	31	18	35	PN 315	41	29,5 x 3,0
XEWOM 45 NW 25 HS	30	S	M 42 x 2	M 42 x 2	24	50	30	37	18	36	PN 250	50	38,0 x 3,0
XEWOM 45 NW 32 HS	38	S	M 48 x 2	M 52 x 2	21	50	38	37	21	36	PN 200	55	38,0 x 3,0

系列: LL=特轻系列 L=轻系列 S=重系列; G1=接口螺纹 G2=接口螺纹

可调向端直角管接头

XEWORK

结构形式:90°角
 连接1:BSP标准外螺纹
 密封形式:O形圈和支撑环(H型密封)
 连接2:公制外螺纹
 密封形式:24°内锥面密封



订货号	管外径Ø (mm)	系列	G1	G2	L4 (mm)	SW (mm)	Ød2 (mm)	L7 (mm)	i (mm)	L5 (mm)	工作压力 bar	S1	OR
XEWORK 04 LL	4	LL	G 1/8" -28	M 8 x 1	11,3	11	4	15	7,1	20	PN 250	14	7,65 x 1,78
XEWORK 06 LL	6	LL	G 1/8" -28	M 10 x 1	11,3	11	6	15	7,1	20	PN 250	14	7,65 x 1,78
XEWORK NW 04 HL	6	L	G 1/8" -28	M 12 x 1,5	14	14	6	21	7	19	PN 315	14	7,65 x 1,78
XEWORK NW 06 HL	8	L	G 1/4" -19	M 14 x 1,5	16	14	8	23	9	23	PN 315	19	10,78 x 2,62
XEWORK NW 08 HL	10	L	G 1/4" -19	M 16 x 1,5	17	19	10	24	9	25	PN 315	19	10,77 x 2,62
XEWORK NW 10 HL	12	L	G 3/8" -19	M 18 x 1,5	19	19	12	26	9	28	PN 250	22	13,94 x 2,62
XEWORK NW 13 HL	15	L	G 1/2" -14	M 22 x 1,5	21	22	15	28	13	30	PN 250	27	17,86 x 2,62
XEWORK NW 16 HL	18	L	G 1/2" -14	M 26 x 1,5	24	27	18	31	13	36	PN 250	27	17,86 x 2,62
XEWORK NW 20 HL	22	L	G 3/4" -14	M 30 x 2	28	30	22	35	13	36	PN 160	36	23,47 x 2,62
XEWORK NW 25 HL	28	L	G 1" -11	M 36 x 2	31	36	28	38	15	44	PN 160	41	29,74 x 3,53
XEWORK NW 32 HL	35	L	G 1.1/4" -11	M 45 x 2	38	50	35	48	15	50	PN 160	50	37,69 x 3,53
XEWORK NW 40 HL	42	L	G 1.1/2" -11	M 52 x 2	38	50	42	49	15	52	PN 160	55	44,04 x 3,53
XEWORK NW 03 HS	6	S	G 1/4" -19	M 14 x 1,5	15	14	6	22	9	23	PN 315	19	10,77 x 2,62
XEWORK NW 04 HS	8	S	G 1/4" -19	M 16 x 1,5	17	19	8	24	9	27	PN 315	19	10,77 x 2,62
XEWORK NW 06 HS	10	S	G 3/8" -19	M 18 x 1,5	18	19	10	25	9	29	PN 250	22	13,94 x 2,62
XEWORK NW 08 HS	12	S	G 3/8" -19	M 20 x 1,5	22	22	12	29	9	29	PN 250	22	13,94 x 2,62
XEWORK NW 10 HS	14	S	G 1/2" -14	M 22 x 1,5	25	27	14	33	13	36	PN 250	27	18,00 x 3,00
XEWORK NW 13 HS	16	S	G 1/2" -14	M 24 x 1,5	25	27	16	33	13	36	PN 250	27	17,86 x 2,62
XEWORK NW 16 HS	20	S	G 3/4" -14	M 30 x 2	28	30	20	38	12	39	PN 250	36	23,47 x 2,62
XEWORK NW 20 HS	25	S	G 1" -11	M 36 x 2	30	36	25	42	14	44	PN 250	41	29,74 x 3,53
XEWORK NW 25 HS	30	S	G 1.1/4" -11	M 42 x 2	36	50	30	49	15	49	PN 160	50	37,69 x 3,53
XEWORK NW 32 HS	38	S	G 1.1/2" -11	M 52 x 2	34	50	38	50	15	55	PN 160	55	44,04 x 3,53

系列: LL=特轻系列 L=轻系列 S=重系列; G1=接口螺纹 G2=接口螺纹

可调向端直角管接头

结构形式:90°角
 连接1:BSP标准外螺纹
 密封形式:G型
 连接2:公制外螺纹
 密封形式:24°内锥面密封

XEWOR

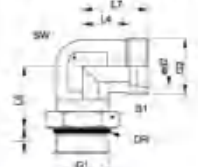

订货号	管外径Ø (mm)	系列	G1	G2	L4 (mm)	SW (mm)	Ød2 (mm)	L7 (mm)	i (mm)	L5 (mm)	工作压力 bar	S1	ØR
XEWOR NW 04 HL	6	L	G 1/8" -28	M 12 x 1,5	12	12	6	19	8	21,5	PN 250	14	8,0 x 1,5
XEWOR NW 06 HL	8	L	G 1/4" -19	M 14 x 1,5	14	14	8	21	12	26	PN 250	19	10,78 x 2,62
XEWOR NW 06 HL 3/8	8	L	G 3/8" -19	M 14 x 1,5	17	17	8	24	12	28,5	PN 250	22	14,0 x 2,5
XEWOR NW 08 HL	10	L	G 1/4" -19	M 16 x 1,5	15	14	10	22	12	26	PN 250	19	10,0 x 2,0
XEWOR NW 10 HL	12	L	G 3/8" -19	M 18 x 1,5	17	17	12	24	12	28,5	PN 250	22	14,0 x 2,5
XEWOR NW 13 HL	15	L	G 1/2" -14	M 22 x 1,5	21	19	15	28	14	33,5	PN 250	27	18,0 x 3,0
XEWOR NW 16 HL	18	L	G 1/2" -14	M 26 x 1,5	23,5	24	18	31	14	36,5	PN 160	27	18,0 x 3,0
XEWOR NW 20 HL	22	L	G 3/4" -14	M 30 x 2	27,5	27	22	35	16	41	PN 160	36	23,5 x 3,0
XEWOR NW 25 HL	28	L	G 1" -11	M 36 x 2	30,5	36	28	38	18	45	PN 100	41	29,0 x 3,5
XEWOR NW 32 HL	35	L	G 1.1/4" -11	M 45 x 2	34,5	41	35	45	20	50	PN 100	50	38,0 x 3,5
XEWOR NW 40 HL	42	L	G 1.1/2" -11	M 52 x 2	40	50	42	51	22	56	PN 100	55	44,0 x 3,5
XEWOR NW 03 HS	6	S	G 1/4" -19	M 14 x 1,5	15	12	6	22	12	26	PN 630	19	10,0 x 2,0
XEWOR NW 04 HS	8	S	G 1/4" -19	M 16 x 1,5	17	14	8	24	12	27	PN 630	19	10,78 x 2,62
XEWOR NW 06 HS	10	S	G 3/8" -19	M 18 x 1,5	17,5	17	10	25	12	28,5	PN 630	22	14,0 x 2,5
XEWOR NW 08 HS	12	S	G 3/8" -19	M 20 x 1,5	21,5	19	12	29	12	32,5	PN 630	22	14,0 x 2,5
XEWOR NW 10 HS	14	S	G 1/2" -14	M 22 x 1,5	22	19	14	30	14	33,5	PN 630	27	18,0 x 3,0
XEWOR NW 13 HS	16	S	G 1/2" -14	M 24 x 1,5	24,5	24	16	33	14	36,5	PN 400	27	18,0 x 3,0
XEWOR NW 16 HS	20	S	G 3/4" -14	M 30 x 2	26,5	27	20	39	16	41	PN 400	32	23,5 x 3,0
XEWOR NW 20 HS	25	S	G 1" -11	M 36 x 2	30	36	25	42	18	45	PN 400	41	29,0 x 3,5
XEWOR NW 25 HS	30	S	G 1.1/4" -11	M 42 x 2	35,5	41	30	49	20	50	PN 250	50	38,0 x 3,5
XEWOR NW 32 HS	38	S	G 1.1/2" -11	M 52 x 2	41	50	38	57	22	56	PN 250	55	44,0 x 3,5

系列: LL=特轻系列 L=轻系列 S=重系列; G1=接口螺纹 G2=接口螺纹

可调向端直角管接头

结构形式:90°角
 连接1:公制圆柱管螺纹
 密封形式:O形圈和支撑环(H型密封)
 连接2:公制外螺纹
 密封形式:24°内锥面密封

XEWOMK

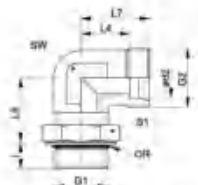

订货号	管外径Ø (mm)	系列	G1	G2	L4 (mm)	SW (mm)	Ød2 (mm)	L7 (mm)	i (mm)	L5 (mm)	工作压力 bar	S1	ØR
XEWOMK NW 04 HL	6	L	M 10 x 1	M 12 x 1,5	14	14	6	21	7	20	PN 315	13	8,1 x 1,6
XEWOMK NW 06 HL	8	L	M 12 x 1,5	M 14 x 1,5	16	14	8	23	10	22	PN 315	17	9,3 x 2,4
XEWOMK NW 08 HL	10	L	M 14 x 1,5	M 16 x 1,5	17	19	10	24	10	24	PN 315	17	11,3 x 2,4
XEWOMK NW 10 HL	12	L	M 16 x 1,5	M 18 x 1,5	19	19	12	26	10	25	PN 315	19	13,3 x 2,4
XEWOMK NW 13 HL	15	L	M 18 x 1,5	M 22 x 1,5	21	22	15	28	11	31	PN 315	22	15,3 x 2,4
XEWOMK NW 16 HL	18	L	M 22 x 1,5	M 26 x 1,5	24	27	18	31	12	33	PN 250	27	19,3 x 2,4
XEWOMK NW 20 HL	22	L	M 26 x 1,5	M 30 x 2	28	30	22	35	14	36	PN 160	32	23,5 x 2,6
XEWOMK NW 20 HL 27	22	L	M 27 x 2	M 30 x 2	28	30	22	35	14	36	PN 160	32	23,6 x 2,9
XEWOMK NW 25 HL	28	L	M 33 x 2	M 36 x 2	31	36	28	38	14	39	PN 160	38	29,5 x 3,0
XEWOMK NW 32 HL	35	L	M 42 x 2	M 42 x 2	38	50	35	48	14	49	PN 160	50	38,0 x 3,0
XEWOMK NW 40 HL	42	L	M 48 x 2	M 52 x 2	38	50	42	49	16	50	PN 160	55	44,5 x 3,0
XEWOMK NW 03 HS	6	S	M 12 x 1,5	M 14 x 1,5	15	14	6	22	10	22	PN 315	17	9,3 x 2,4
XEWOMK NW 04 HS	8	S	M 14 x 1,5	M 16 x 1,5	17	19	8	24	10	26	PN 315	17	11,3 x 2,4
XEWOMK NW 06 HS	10	S	M 16 x 1,5	M 18 x 1,5	18	19	10	25	11	27	PN 315	19	13,3 x 2,4
XEWOMK NW 08 HS	12	S	M 18 x 1,5	M 20 x 1,5	22	22	12	29	12	31	PN 315	22	15,3 x 2,4
XEWOMK NW 10 HS	14	S	M 20 x 1,5	M 22 x 1,5	25	27	14	33	14	36	PN 250	27	17,3 x 2,4
XEWOMK NW 13 HS	16	S	M 22 x 1,5	M 24 x 1,5	25	27	16	33	14	36	PN 250	27	19,3 x 2,4
XEWOMK NW 16 HS	20	S	M 27 x 2	M 30 x 2	28	30	20	38	16	39	PN 250	32	23,6 x 2,9
XEWOMK NW 20 HS	25	S	M 33 x 2	M 36 x 2	30	36	25	42	16	44	PN 160	38	29,5 x 3,0
XEWOMK NW 25 HS	30	S	M 42 x 2	M 42 x 2	36	50	30	49	17	51	PN 160	50	38,0 x 3,0
XEWOMK NW 32 HS	38	S	M 48 x 2	M 52 x 2	34	50	38	50	19	54	PN 160	55	44,5 x 3,0

系列: LL=特轻系列 L=轻系列 S=重系列; G1=接口螺纹 G2=接口螺纹

可调向端直角管接头

结构形式:90°角

连接1:公制圆柱管螺纹

密封形式:F型

连接2:公制外螺纹

密封形式:24°内锥面密封



XEWOM



订货号	管外径Ø (mm)	系列	G1	G2	L4 (mm)	SW (mm)	Ød2 (mm)	L7 (mm)	i (mm)	L5 (mm)	工作压力 bar	S1	OR
XEWOM 04 LL	4	LL	M 8 x 1	M 8 x 1	11.3	12	4	15	7.1	19.8	PN 100	12	6,1 x 1,6
XEWOM 04 LL 10	4	LL	M 10 x 1	M 8 x 1	11.3	11	4	15	7.1	19.8	PN 100	14	8,0 x 1,5
XEWOM 06 LL	6	LL	M 10 x 1	M 10 x 1	9.8	14	6	15	7.1	19.8	PN 100	14	8,0 x 1,5
XEWOM 06 LL 12-1.5	6	LL	M 12 x 1,5	M 10 x 1	12.8	14	6	18	9.6	23.2	PN 100	17	9,3 x 2,4
XEWOM NW 04 HL	6	L	M 10 x 1	M 12 x 1,5	14	14	6	21	7	20	PN 250	14	8,0 x 1,5
XEWOM NW 06 HL	8	L	M 12 x 1,5	M 14 x 1,5	16	14	8	23	10	22	PN 250	17	9,3 x 2,4
XEWOM NW 08 HL	10	L	M 14 x 1,5	M 16 x 1,5	17	19	10	24	10	25	PN 250	19	11,3 x 2,4
XEWOM NW 10 HL	12	L	M 16 x 1,5	M 18 x 1,5	19	19	12	26	10	26	PN 250	22	13,3 x 2,4
XEWOM NW 13 HL	15	L	M 18 x 1,5	M 22 x 1,5	21	22	15	28	11	30	PN 250	24	15,3 x 2,4
XEWOM NW 13 HL 22	15	L	M 22 x 1,5	M 22 x 1,5	21	22	15	24	12	33	PN 315	27	17,3 x 2,4
XEWOM NW 16 HL	18	L	M 22 x 1,5	M 26 x 1,5	24	27	18	31	12	33	PN 160	27	19,3 x 2,4
XEWOM NW 20 HL	22	L	M 26 x 1,5	M 30 x 2	28	27	22	35	14	34	PN 160	32	23,3 x 2,4
XEWOM NW 20 HL 27	22	L	M 27 x 2	M 30 x 2	28	30	22	35	14	35	PN 160	32	23,6 x 2,9
XEWOM NW 25 HL	28	L	M 33 x 2	M 36 x 2	31	36	28	38	14	38	PN 100	41	29,5 x 3,0
XEWOM NW 32 HL	35	L	M 42 x 2	M 45 x 2	38	50	35	48	14	48	PN 100	50	38,0 x 3,0
XEWOM NW 40 HL	42	L	M 48 x 2	M 52 x 2	38	50	42	49	16	49	PN 100	55	44,5 x 3,0
XEWOM NW 03 HS	6	S	M 12 x 1,5	M 14 x 1,5	15	14	6	22	10	22	PN 630	17	9,3 x 2,4
XEWOM NW 04 HS	8	S	M 14 x 1,5	M 16 x 1,5	17	19	8	24	10	26	PN 630	19	11,3 x 2,4
XEWOM NW 06 HS	10	S	M 16 x 1,5	M 18 x 1,5	18	19	10	25	11	27	PN 630	22	13,3 x 2,4
XEWOM NW 08 HS	12	S	M 18 x 1,5	M 20 x 1,5	22	22	12	29	12	31	PN 630	24	15,3 x 2,4
XEWOM NW 10 HS	14	S	M 20 x 1,5	M 22 x 1,5	22	27	14	31	14	34	PN 630	27	17,3 x 2,4
XEWOM NW 13 HS	16	S	M 22 x 1,5	M 24 x 1,5	25	27	16	33	14	35	PN 400	27	19,3 x 2,4
XEWOM NW 16 HS	20	S	M 27 x 2	M 30 x 2	28	30	20	38	16	39	PN 400	32	23,5 x 3,0
XEWOM NW 20 HS	25	S	M 33 x 2	M 36 x 2	30	36	25	42	16	44	PN 315	41	29,5 x 3,0
XEWOM NW 25 HS	30	S	M 42 x 2	M 42 x 2	36	50	30	49	17	51	PN 250	50	38,0 x 3,0
XEWOM NW 32 HS	38	S	M 48 x 2	M 52 x 2	34	50	38	50	19	54	PN 200	55	44,5 x 3,0

系列: LL=特轻系列 L=轻系列 S=重系列; G1=接口螺纹 G2=接口螺纹

可调向端直角管接头

结构形式:90°角

连接1:UN/UNF外螺纹

密封形式:F型

连接2:公制外螺纹

密封形式:24°内锥面密封



XEWO



订货号	系列	G1	G2	L4 (mm)	SW (mm)	Ød2 (mm)	i (mm)	L7 (mm)	L5 (mm)	工作压力 bar	S1	OR
XEWO NW04 HL 7/16	L	7/16" UNF	M 12 x 1,5	14	14	6	10	21	19	PN 315	14	8,92 x 1,83
XEWO NW06 HL 7/16	L	7/16" UNF	M 14 x 1,5	16	14	8	10	23	19	PN 315	14	8,92 x 1,83
XEWO NW06 HL 1/2	L	1/2" UNF	M 14 x 1,5	16	14	8	10	24	19	PN 315	17	10,52 x 1,83
XEWO NW06 HL 9/16	L	9/16" UNF	M 14 x 1,5	16	19	8	10	24	24	PN 315	17	11,90 x 1,98
XEWO NW08 HL 9/16	L	9/16" UNF	M 16 x 1,5	17	19	10	10	24	24	PN 315	17	11,90 x 1,98
XEWO NW10 HL 9/16	L	9/16" UNF	M 18 x 1,5	19	19	12	11	26	25	PN 315	17	11,90 x 1,98
XEWO NW10 HL 3/4	L	3/4" UNF	M 18 x 1,5	19	19	12	13	26	25	PN 315	22	16,36 x 2,20
XEWO NW13 HL 3/4	L	3/4" UNF	M 22 x 1,5	21	22	15	13	28	28	PN 315	22	16,36 x 2,20
XEWO NW13 HL 7/8	L	7/8" UNF	M 22 x 1,5	21	22	15	15	28	28	PN 315	27	19,18 x 2,46
XEWO NW16 HL 7/8	L	7/8" UNF	M 26 x 1,5	24	27	18	15	31	32	PN 315	27	19,18 x 2,46
XEWO NW16 HL 1 1/16	L	1.1/16" UN	M 26 x 1,5	24	30	18	17	31	32	PN 315	32	23,47 x 2,95
XEWO NW20 HL 1 1/16	L	1.1/16" UN	M 30 x 2	28	30	22	17	35	35	PN 160	32	23,47 x 2,95
XEWO NW25 HL 1 5/16	L	1.5/16" UN	M 36 x 2	31	36	28	17	38	42	PN 160	41	29,74 x 2,95
XEWO NW32 HL 1 5/8	L	1.5/8" UN	M 45 x 2	38	50	35	17	48	46	PN 160	50	37,47 x 3,00
XEWO NW40 HL 1 7/8	L	1.7/8" UN	M 52 x 2	38	50	42	17	49	47	PN 160	55	43,69 x 3,00
XEWO NW03 HS 7/16	S	7/16" UNF	M 14 x 1,5	15	14	6	12	22	20	PN 400	14	8,92 x 1,83
XEWO NW04 HS 1/2	S	1/2" UNF	M 16 x 1,5	17	14	8	11	25	22	PN 400	17	10,52 x 1,83

可调向端直角管接头

结构形式:90°角
 连接1:UN/UNF外螺纹
 密封形式:F型
 连接2:公制外螺纹
 密封形式:24°内锥面密封

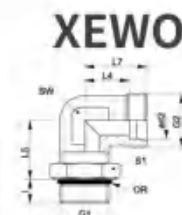

订货号	系列	G1	G2	L4 (mm)	SW (mm)	Ød2 (mm)	i (mm)	L7 (mm)	L5 (mm)	工作压力 bar	S1	OR
XEWO NW04 HS 9/16	S	9/16" UNF	M 16 x 1,5	17	19	8	12	24	25	PN 400	17	11,90 x 1,98
XEWO NW06 HS 9/16	S	9/16" UNF	M 18 x 1,5	18	19	10	12	25	26	PN 400	17	11,90 x 1,98
XEWO NW08 HS 3/4	S	3/4" UNF	M 20 x 1,5	22	22	12	14	29	30	PN 400	22	16,36 x 2,20
XEWO NW10 HS 7/8	S	7/8" UNF	M 22 x 1,5	25	27	14	16	33	34	PN 400	24	19,18 x 2,46
XEWO NW13 HS 7/8	S	7/8" UNF	M 24 x 1,5	25	27	16	16	33	34	PN 400	27	19,18 x 2,46
XEWO NW16 HS 1 1/16	S	1.1/16" UN	M 30 x 2	28	30	20	19	38	37	PN 400	32	23,47 x 2,95
XEWO NW20 HS 1 1/16	S	1.1/16" UN	M 36 x 2	30	36	25	19	42	50	PN 400	32	23,47 x 2,95
XEWO NW20 HS 1 5/16	S	1.5/16" UN	M 36 x 2	33	41	25	19	45	50	PN 400	36	29,74 x 2,95
XEWO NW25 HS 1 5/8	S	1.5/8" UN	M 42 x 2	36	50	30	19	49	50	PN 250	50	37,47 x 3,00
XEWO NW32 HS 1 7/8	S	1.7/8" UN	M 52 x 2	34	50	38	19	50	51	PN 250	55	43,69 x 3,00

系列: LL=特轻系列 L=轻系列 S=重系列;G1=接口螺纹 G2=接口螺纹

可调向端三通管接头 (L型)

结构形式:L形
 连接1:BSP标准外螺纹
 密封形式:G型
 连接2:公制外螺纹
 密封形式:24°内锥面密封
 连接3:公制外螺纹
 密封形式:24°内锥面密封

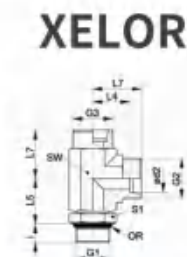

订货号	L4 (mm)	管外径 Ø (mm)	系列	G1	G2+G3	SW (mm)	Ød2 (mm)	L7 (mm)	i (mm)	L5 (mm)	工作压力 bar	S1	OR
XELOR NW 06 HL	16	8	L	G 1/4" -19	M 14 x 1,5	14	8	23	9.5	22.5	PN 315	19	10,77 x 2,62
XELOR NW 08 HL	17	10	L	G 1/4" -19	M 16 x 1,5	19	10	24	9.5	24.5	PN 315	19	10,77 x 2,62
XELOR NW 10 HL	19	12	L	G 3/8" -19	M 18 x 1,5	19	12	26	9.5	27.5	PN 250	22	13,94 x 2,62
XELOR NW 13 HL	21	15	L	G 1/2" -14	M 22 x 1,5	22	15	28	13	30	PN 250	27	17,86 x 2,62
XELOR NW 16 HL	24	18	L	G 1/2" -14	M 26 x 1,5	27	18	31	13	36.5	PN 250	27	17,86 x 2,62
XELOR NW 20 HL	28	22	L	G 3/4" -14	M 30 x 2	30	22	35	13	37.5	PN 160	36	23,47 x 2,62
XELOR NW 25 HL	31	28	L	G 1" -11	M 36 x 2	36	28	38	16	41	PN 160	41	29,74 x 3,53
XELOR NW 32 HL	38	35	L	G 1.1/4" -11	M 45 x 2	50	35	48	16	49	PN 160	50	37,69 x 3,53
XELOR NW 40 HL	38	42	L	G 1.1/2" -11	M 52 x 2	50	42	49	16	51	PN 160	55	44,04 x 3,53
XELOR NW 32 HS	34	38	S	G 1.1/2" -11	M 52 x 2	50	38	50	16	53	PN 160	55	44,04 x 3,53

系列: LL=特轻系列 L=轻系列 S=重系列;G2-G3=接口螺纹 G1=接口螺纹

可调向端三通管接头 (L型)

XELORK

结构形式:L形

连接1:BSP标准外螺纹

密封形式:O形圈和支撑环(H型密封)

连接2:公制外螺纹

密封形式:24°内锥面密封

连接3:公制外螺纹

密封形式:24°内锥面密封



订货号	L4 (mm)	管外径Ø (mm)	系列	G1	G2+G3	SW (mm)	Ød2 (mm)	L7 (mm)	i (mm)	L5 (mm)	工作压力 bar	S1	S2	OR
XELORK NW 04 HL	14	6	L	G 1/8"-28	M 12 x 1,5	14	6	21	7	19	PN 315	14	14	8,00 x 1,50
XELORK NW 06 HL	16	8	L	G 1/4"-19	M 14 x 1,5	14	8	23	9	23	PN 315	19	17	10,77 x 2,62
XELORK NW 08 HL	17	10	L	G 1/4"-19	M 16 x 1,5	19	10	24	9	25	PN 315	19	19	10,77 x 2,62
XELORK NW 10 HL	19	12	L	G 3/8"-19	M 18 x 1,5	19	12	26	9	28	PN 250	22	22	13,94 x 2,62
XELORK NW 13 HL	21	15	L	G 1/2"-14	M 22 x 1,5	22	15	28	13	30	PN 250	27	27	17,86 x 2,62
XELORK NW 16 HL	24	18	L	G 1/2"-14	M 26 x 1,5	27	18	31	13	36	PN 250	27	32	17,86 x 2,62
XELORK NW 20 HL	28	22	L	G 3/4"-14	M 30 x 2	30	22	35	13	36	PN 160	36	36	23,47 x 2,62
XELORK NW 25 HL	31	28	L	G 1"-11	M 36 x 2	36	28	38	15	44	PN 160	41	41	29,74 x 3,53
XELORK NW 32 HL	38	35	L	G 1.1/4"-11	M 45 x 2	50	35	48	15	50	PN 160	50	50	37,69 x 3,53
XELORK NW 40 HL	38	42	L	G 1.1/2"-11	M 52 x 2	50	42	49	15	52	PN 160	55	60	44,04 x 3,53
XELORK NW 03 HS	15	6	S	G 1/4"-19	M 14 x 1,5	14	6	22	9	23	PN 315	19	17	10,77 x 2,62
XELORK NW 04 HS	17	8	S	G 1/4"-19	M 16 x 1,5	19	8	24	9	27	PN 315	19	19	10,77 x 2,62
XELORK NW 06 HS	18	10	S	G 3/8"-19	M 18 x 1,5	19	10	25	9	29	PN 250	22	22	13,94 x 2,62
XELORK NW 08 HS	22	12	S	G 3/8"-19	M 20 x 1,5	22	12	29	9	29	PN 250	22	24	13,94 x 2,62
XELORK NW 10 HS	25	14	S	G 1/2"-14	M 22 x 1,5	27	14	33	13	36	PN 250	27	27	17,86 x 2,62
XELORK NW 13 HS	25	16	S	G 1/2"-14	M 24 x 1,5	27	16	33	13	36	PN 250	27	30	17,86 x 2,62
XELORK NW 16 HS	28	20	S	G 3/4"-14	M 30 x 2	30	20	38	12	39	PN 250	36	36	23,47 x 2,62
XELORK NW 20 HS	30	25	S	G 1"-11	M 36 x 2	36	25	42	14	44	PN 250	41	46	29,74 x 3,53
XELORK NW 25 HS	36	30	S	G 1.1/4"-11	M 42 x 2	50	30	51	15	49	PN 160	50	50	37,69 x 3,53
XELORK NW 32 HS	34	38	S	G 1.1/2"-11	M 52 x 2	50	38	50	15	55	PN 160	55	60	44,04 x 3,53

系列: LL=特轻系列 L=轻系列 S=重系列;G2-G3=接口螺纹 G1=接口螺纹

可调向端三通管接头 (L型)

XELOM

结构形式:L形

连接1:公制圆柱管螺纹

密封形式:F型

连接2:公制外螺纹

密封形式:24°内锥面密封

连接3:公制外螺纹

密封形式:24°内锥面密封



订货号	L4 (mm)	管外径Ø (mm)	系列	G1	G2+G3	SW (mm)	Ød2 (mm)	L7 (mm)	i (mm)	L5 (mm)	工作压力 bar	S1	OR
XELOM NW 04 HL	14	6	L	M 10 x 1	M 12 x 1,5	14	6	21	7	20	PN 315	14	8,1 x 1,6
XELOM NW 06 HL	16	8	L	M 12 x 1,5	M 14 x 1,5	14	8	23	10	22	PN 315	17	9,3 x 2,4
XELOM NW 08 HL	17	10	L	M 14 x 1,5	M 16 x 1,5	19	10	24	10	25	PN 315	19	11,3 x 2,4
XELOM NW 10 HL	19	12	L	M 16 x 1,5	M 18 x 1,5	19	12	26	10	26	PN 315	22	13,3 x 2,4
XELOM NW 13 HL	21	15	L	M 18 x 1,5	M 22 x 1,5	22	15	28	11	30	PN 315	24	15,3 x 2,4
XELOM NW 16 HL	24	18	L	M 22 x 1,5	M 26 x 1,5	27	18	31	12	33	PN 315	27	19,3 x 2,4
XELOM NW 20 HL 27	28	22	L	M 27 x 2	M 30 x 2	30	22	35	14	35	PN 160	32	23,6 x 2,9
XELOM NW 25 HL	31	28	L	M 33 x 2	M 36 x 2	36	28	38	14	38	PN 160	41	29,5 x 3,0
XELOM NW 32 HL	38	35	L	M 42 x 2	M 45 x 2	50	35	48	14	48	PN 160	50	38,0 x 3,0
XELOM NW 40 HL	38	42	L	M 48 x 2	M 52 x 2	50	42	49	16	49	PN 160	55	44,5 x 3,0
XELOM NW 03 HS	15	6	S	M 12 x 1,5	M 14 x 1,5	14	6	22	10	22	PN 400	17	9,3 x 2,4
XELOM NW 04 HS	17	8	S	M 14 x 1,5	M 16 x 1,5	19	8	24	10	26	PN 400	19	11,3 x 2,4
XELOM NW 06 HS	18	10	S	M 16 x 1,5	M 18 x 1,5	19	10	25	11	27	PN 400	22	13,3 x 2,4
XELOM NW 08 HS	22	12	S	M 18 x 1,5	M 20 x 1,5	22	12	29	12	31	PN 400	24	15,3 x 2,4
XELOM NW 10 HS	22	14	S	M 20 x 1,5	M 22 x 1,5	24	14	30	14	34	PN 250	27	17,3 x 2,4
XELOM NW 13 HS	25	16	S	M 22 x 1,5	M 24 x 1,5	27	16	33	14	35	PN 400	27	19,3 x 2,4
XELOM NW 16 HS	28	20	S	M 27 x 2	M 30 x 2	30	20	38	16	35	PN 400	32	23,6 x 2,9
XELOM NW 20 HS	30	25	S	M 33 x 2	M 36 x 2	36	25	42	16	44	PN 315	41	29,5 x 3,0
XELOM NW 25 HS	36	30	S	M 42 x 2	M 42 x 2	50	30	49	17	51	PN 250	50	38,0 x 3,0
XELOM NW 32 HS	34	38	S	M 48 x 2	M 52 x 2	50	38	50	19	54	PN 200	55	44,5 x 3,0

系列: LL=特轻系列 L=轻系列 S=重系列;G2-G3=接口螺纹 G1=接口螺纹

可调向端三通管接头 (L型)

XELOMK

结构形式:L形

连接1:公制外螺纹

密封形式:O形圈和支撑环(H型密封)

连接2:公制外螺纹

密封形式:24°内锥面密封

连接3:公制外螺纹

密封形式:24°内锥面密封

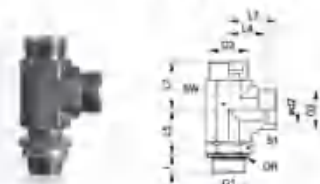

订货号	L4 (mm)	管外径 Ø (mm)	系列	G1	G2+G3	SW (mm)	Ød2 (mm)	L7 (mm)	i (mm)	L5 (mm)	工作压力 bar	S1	OR
XELOMK NW 04 HL	14	6	L	M 10 x 1	M 12 x 1,5	14	6	21	7	20	PN 315	13	8,1 x 1,6
XELOMK NW 06 HL	16	8	L	M 12 x 1,5	M 14 x 1,5	14	8	23	10	22	PN 315	17	9,3 x 2,4
XELOMK NW 08 HL	17	10	L	M 14 x 1,5	M 16 x 1,5	19	10	24	9	25	PN 315	17	11,3 x 2,4
XELOMK NW 10 HL	19	12	L	M 16 x 1,5	M 18 x 1,5	19	12	26	9	26	PN 315	19	13,3 x 2,4
XELOMK NW 13 HL	21	15	L	M 18 x 1,5	M 22 x 1,5	22	15	28	11	30	PN 315	22	15,3 x 2,4
XELOMK NW 16 HL	24	18	L	M 22 x 1,5	M 26 x 1,5	27	18	31	11	33	PN 315	27	19,3 x 2,4
XELOMK NW 20 HL	28	22	L	M 26 x 1,5	M 30 x 2	30	22	35	16	35	PN 160	32	23,3 x 2,4
XELOMK NW 20 HL 27	28	22	L	M 27 x 2	M 30 x 2	30	22	35	14	35	PN 160	36	23,6 x 2,9
XELOMK NW 25 HL	31	28	L	M 33 x 2	M 36 x 2	36	28	38	14	38	PN 160	38	29,5 x 3,0
XELOMK NW 32 HL	38	35	L	M 42 x 2	M 45 x 2	50	35	48	14	48	PN 160	50	38,0 x 3,0
XELOMK NW 40 HL	38	42	L	M 48 x 2	M 52 x 2	50	42	49	16	49	PN 160	55	44,5 x 3,0
XELOMK NW 03 HS	15	6	S	M 12 x 1,5	M 14 x 1,5	14	6	22	10	22	PN 315	17	9,3 x 2,4
XELOMK NW 04 HS	17	8	S	M 14 x 1,5	M 16 x 1,5	19	8	24	10	26	PN 315	17	11,3 x 2,4
XELOMK NW 06 HS	18	10	S	M 16 x 1,5	M 18 x 1,5	19	10	25	11	27	PN 315	19	13,3 x 2,4
XELOMK NW 08 HS	22	12	S	M 18 x 1,5	M 20 x 1,5	22	12	29	12	31	PN 315	22	15,3 x 2,4
XELOMK NW 10 HS	25	14	S	M 20 x 1,5	M 22 x 1,5	27	14	33	14	35	PN 315	27	17,3 x 2,4
XELOMK NW 13 HS	25	16	S	M 22 x 1,5	M 24 x 1,5	27	16	33	14	35	PN 315	27	19,3 x 2,4
XELOMK NW 16 HS	28	20	S	M 27 x 2	M 30 x 2	30	20	38	16	39	PN 315	32	23,6 x 2,9
XELOMK NW 20 HS	30	25	S	M 33 x 2	M 36 x 2	36	25	42	16	44	PN 315	38	29,5 x 3,0
XELOMK NW 25 HS	36	30	S	M 42 x 2	M 42 x 2	50	30	49	17	51	PN 250	50	38,0 x 2,0
XELOMK NW 32 HS	34	38	S	M 48 x 2	M 52 x 2	50	38	50	19	54	PN 200	55	44,5 x 3,0

系列: LL=特轻系列 L=轻系列 S=重系列; G2-G3=接口螺纹 G1=接口螺纹

可调向端三通管接头 (L型)

XELO

结构形式:L形

连接3:公制外螺纹

连接1:UN/UNF外螺纹

密封形式:24°内锥面密封

密封形式:O形圈密封

连接2:公制外螺纹

密封形式:24°内锥面密封



订货号	L4 (mm)	管外径 Ø (mm)	系列	G1	G2+G3	SW (mm)	Ød2 (mm)	L7 (mm)	i (mm)	L5 (mm)	工作压力 bar	S1	OR
XELO NW 04 HL 7/16	14	6	L	7/16" -20 UNF	M 12 x 1,5	14	6	21	10	19	PN 315	14	8,92 x 1,83
XELO NW 06 HL 7/16	16	8	L	7/16" -20 UNF	M 14 x 1,5	14	8	23	10	19	PN 315	14	8,92 x 1,83
XELO NW 06 HL 1/2	16	8	L	1/2" -20 UNF	M 14 x 1,5	14	8	23	10	19	PN 315	19	10,52 x 1,83
XELO NW 06 HL 9/16	16	8	L	9/16" -18 UNF	M 14 x 1,5	19	8	23	10	19	PN 315	17	11,90 x 1,98
XELO NW 08 HL 9/16	17	10	L	9/16" -18 UNF	M 16 x 1,5	19	10	24	10	24	PN 315	17	11,90 x 1,98
XELO NW 10 HL 9/16	19	12	L	9/16" -18 UNF	M 18 x 1,5	19	12	26	11	25	PN 315	17	11,90 x 1,98
XELO NW 10 HL 3/4	19	12	L	3/4" -16 UNF	M 18 x 1,5	19	12	26	13	25	PN 315	22	16,36 x 2,20
XELO NW 13 HL 3/4	21	15	L	3/4" -16 UNF	M 22 x 1,5	22	15	28	13	28	PN 315	22	16,36 x 2,20
XELO NW 13 HL 7/8	21	15	L	7/8" -14 UNF	M 22 x 1,5	22	15	28	15	28	PN 315	27	19,18 x 2,46
XELO NW 16 HL 7/8	24	18	L	7/8" -14 UNF	M 26 x 1,5	27	18	31	15	32	PN 315	27	19,18 x 2,46
XELO NW 16 HL 1 1/16	24	18	L	1.1/16" -12 UN	M 26 x 1,5	30	18	31	17	32	PN 315	32	23,47 x 2,95
XELO NW 20 HL 1 1/16	28	22	L	1.1/16" -12 UN	M 30 x 2	30	22	35	17	35	PN 160	32	23,47 x 2,95
XELO NW 25 HL 1 5/16	31	28	L	1.5/16" -12 UN	M 36 x 2	36	28	38	17	42	PN 160	41	29,74 x 2,95
XELO NW 32 HL 1 5/8	38	35	L	1.5/8" -12 UN	M 45 x 2	50	35	48	17	46	PN 160	50	37,47 x 3,00
XELO NW 40 HL 1 7/8	38	42	L	1.7/8" -12 UN	M 52 x 2	50	42	49	17	47	PN 160	55	43,69 x 3,00
XELO NW 03 HS 7/16	15	6	S	7/16" -20 UNF	M 14 x 1,5	14	6	22	12	20	PN 400	14	8,92 x 1,83
XELO NW 04 HS 1/2	15	8	S	1/2" -20 UNF	M 16 x 1,5	14	8	22	12	20	PN 400	17	10,52 x 1,83
XELO NW 04 HS 9/16	17	8	S	9/16" -18 UNF	M 16 x 1,5	19	8	24	12	25	PN 400	17	11,90 x 1,98
XELO NW 06 HS 9/16	18	10	S	9/16" -18 UNF	M 18 x 1,5	19	10	25	12	26	PN 400	17	11,90 x 1,98
XELO NW 08 HS 3/4	22	12	S	3/4" -16 UNF	M 20 x 1,5	22	12	29	14	30	PN 400	22	16,36 x 2,20
XELO NW 10 HS 7/8	25	14	S	7/8" -14 UNF	M 22 x 1,5	27	14	33	16	34	PN 250	27	19,18 x 2,46
XELO NW 13 HS 7/8	25	16	S	7/8" -14 UNF	M 24 x 1,5	27	16	33	16	34	PN 400	27	19,18 x 2,46
XELO NW 16 HS 1 1/16	28	20	S	1.1/16" -12 UN	M 30 x 2	30	20	38	19	37	PN 400	32	23,47 x 2,95
XELO NW 20 HS 1 1/16	30	25	S	1.1/16" -12 UN	M 36 x 2	36	25	42	19	50	PN 400	32	23,47 x 2,95
XELO NW 20 HS 1 5/16	33	25	S	1.5/16" -12 UN	M 36 x 2	38	25	46	19	53	PN 400	33	29,74 x 2,95
XELO NW 25 HS 1 5/8	36	30	S	1.5/8" -12 UN	M 42 x 2	50	30	49	19	50	PN 250	50	37,47 x 3,00
XELO NW 32 HS 1 7/8	34	38	S	1.7/8" -12 UN	M 52 x 2	50	38	50	19	51	PN 250	55	43,69 x 3,00

系列: LL=特轻系列 L=轻系列 S=重系列; G2-G3=接口螺纹 G1=接口螺纹

可调向端三通管接头 (T型)

XETOR

结构形式:T形
 连接1:BSP标准外螺纹
 密封形式:G型
 连接2:公制外螺纹
 密封形式:24°内锥面密封
 连接3:公制外螺纹
 密封形式:24°内锥面密封

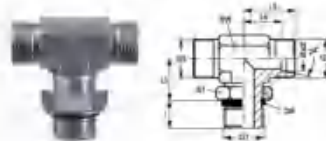

订货号	管外径Ø (mm)	系列	G1	G2+G3	L4 (mm)	SW (mm)	Ød2 (mm)	L3 (mm)	l (mm)	L5 (mm)	工作压力 bar	S1	OR
XETOR NW 04 HL	6	L	G 1/8" -28	M 12 x 1,5	14	14	6	21	7	19	PN 315	14	8,00 x 1,50
XETOR NW 06 HL	8	L	G 1/4" -19	M 14 x 1,5	16	14	8	23	9	23	PN 315	19	10,77 x 2,62
XETOR NW 08 HL	10	L	G 1/4" -19	M 16 x 1,5	17	19	10	24	9	25	PN 315	19	10,77 x 2,62
XETOR NW 10 HL	12	L	G 3/8" -19	M 18 x 1,5	19	19	12	26	9	28	PN 250	22	13,94 x 2,62
XETOR NW 13 HL	15	L	G 1/2" -14	M 22 x 1,5	21	22	15	28	13	30	PN 250	27	17,86 x 2,62
XETOR NW 16 HL	18	L	G 1/2" -14	M 26 x 1,5	24	27	18	31	13	36	PN 250	27	17,86 x 2,62
XETOR NW 20 HL	22	L	G 3/4" -14	M 30 x 2	28	30	22	35	13	36	PN 160	36	23,47 x 2,62
XETOR NW 25 HL	28	L	G 1" -11	M 36 x 2	31	36	28	38	15	44	PN 160	41	29,50 x 3,53
XETOR NW 32 HL	35	L	G 1.1/4" -11	M 45 x 2	38	50	35	48	15	50	PN 160	50	37,69 x 3,53
XETOR NW 40 HL	42	L	G 1.1/2" -11	M 52 x 2	38	50	42	49	15	52	PN 160	50	44,04 x 3,53
XETOR NW 03 HS	6	S	G 1/4" -19	M 14 x 1,5	15	14	6	22	9	23	PN 315	19	10,77 x 2,62
XETOR NW 04 HS	8	S	G 1/4" -19	M 16 x 1,5	17	19	8	24	9	27	PN 315	19	10,77 x 2,62
XETOR NW 06 HS	10	S	G 3/8" -19	M 18 x 1,5	18	19	10	25	9	29	PN 250	22	13,94 x 2,62
XETOR NW 08 HS	12	S	G 3/8" -19	M 20 x 1,5	22	22	12	29	9	29	PN 250	22	13,94 x 2,62
XETOR NW 10 HS	14	S	G 1/2" -14	M 22 x 1,5	25	27	14	43	13	36	PN 250	27	17,86 x 2,62
XETOR NW 13 HS	16	S	G 1/2" -14	M 24 x 1,5	25	27	16	33	13	36	PN 250	27	17,86 x 2,62
XETOR NW 16 HS	20	S	G 3/4" -14	M 30 x 2	28	30	20	38	12	39	PN 250	36	23,47 x 2,62
XETOR NW 20 HS	25	S	G 1" -11	M 36 x 2	30	36	25	42	14	44	PN 250	41	29,74 x 3,53
XETOR NW 25 HS	30	S	G 1.1/4" -11	M 42 x 2	36	50	30	49	15	49	PN 160	50	37,69 x 3,53
XETOR NW 32 HS	38	S	G 1.1/2" -11	M 52 x 2	34	50	38	50	15	55	PN 160	55	44,04 x 3,53

系列: LL=特轻系列 L=轻系列 S=重系列; G2-G3=接口螺纹 G1=接口螺纹

可调向端三通管接头 (T型)

XETORK

结构形式:T形
 连接1:BSP标准外螺纹
 密封形式:O形圈和支撑环(H型密封)
 连接2:公制外螺纹
 密封形式:24°内锥面密封
 连接3:公制外螺纹
 密封形式:24°内锥面密封

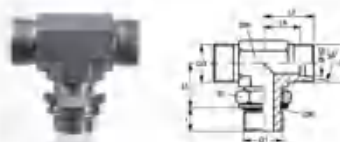

订货号	管外径Ø (mm)	系列	G1	G2+G3	L4 (mm)	SW (mm)	Ød2 (mm)	L3 (mm)	l (mm)	L5 (mm)	工作压力 bar	S1	OR
XETORK NW 04 HL	6	L	G 1/8" -28	M 12 x 1,5	14	14	6	21	7	19	PN 315	14	8,00 x 1,50
XETORK NW 06 HL	8	L	G 1/4" -19	M 14 x 1,5	16	14	8	23	9	23	PN 315	19	10,77 x 2,62
XETORK NW 08 HL	10	L	G 1/4" -19	M 16 x 1,5	17	19	10	24	9	25	PN 315	19	10,77 x 2,62
XETORK NW 10 HL	12	L	G 3/8" -19	M 18 x 1,5	19	19	12	26	9	28	PN 250	22	13,94 x 2,62
XETORK NW 13 HL	15	L	G 1/2" -14	M 22 x 1,5	21	22	15	28	13	30	PN 250	27	17,86 x 2,62
XETORK NW 16 HL	18	L	G 1/2" -14	M 26 x 1,5	24	27	18	31	13	36	PN 250	27	17,86 x 2,62
XETORK NW 20 HL	22	L	G 3/4" -14	M 30 x 2	28	30	22	35	13	36	PN 160	36	23,47 x 2,62
XETORK NW 25 HL	28	L	G 1" -11	M 36 x 2	31	36	28	38	15	44	PN 160	41	29,50 x 3,53
XETORK NW 32 HL	35	L	G 1.1/4" -11	M 45 x 2	38	50	35	48	15	50	PN 160	50	37,69 x 3,53
XETORK NW 40 HL	42	L	G 1.1/2" -11	M 52 x 2	38	50	42	49	15	52	PN 160	50	44,04 x 3,53
XETORK NW 03 HS	6	S	G 1/4" -19	M 14 x 1,5	15	14	6	22	9	23	PN 315	19	10,77 x 2,62
XETORK NW 04 HS	8	S	G 1/4" -19	M 16 x 1,5	17	19	8	24	9	27	PN 315	19	10,77 x 2,62
XETORK NW 06 HS	10	S	G 3/8" -19	M 18 x 1,5	18	19	10	25	9	29	PN 250	22	13,94 x 2,62
XETORK NW 08 HS	12	S	G 3/8" -19	M 20 x 1,5	22	22	12	29	9	29	PN 250	22	13,94 x 2,62
XETORK NW 10 HS	14	S	G 1/2" -14	M 22 x 1,5	25	27	14	33	13	36	PN 250	27	17,86 x 2,62
XETORK NW 13 HS	16	S	G 1/2" -14	M 24 x 1,5	25	27	16	33	13	36	PN 250	27	17,86 x 2,62
XETORK NW 16 HS	20	S	G 3/4" -14	M 30 x 2	28	30	20	38	12	39	PN 250	36	23,47 x 2,62
XETORK NW 20 HS	25	S	G 1" -11	M 36 x 2	30	36	25	42	14	44	PN 250	41	29,74 x 3,53
XETORK NW 25 HS	30	S	G 1.1/4" -11	M 42 x 2	36	50	30	49	15	49	PN 160	50	37,69 x 3,53
XETORK NW 32 HS	38	S	G 1.1/2" -11	M 52 x 2	34	50	38	50	15	55	PN 160	55	44,04 x 3,53

系列: LL=特轻系列 L=轻系列 S=重系列; G2-G3=接口螺纹 G1=接口螺纹

可调向端三通管接头 (T型)

XETOM

结构形式:T形

连接1:公制圆柱管螺纹

密封形式:F型

连接2:公制外螺纹

密封形式:24°内锥面密封

连接3:公制外螺纹

密封形式:24°内锥面密封

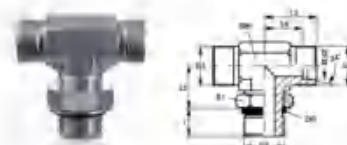

订货号	管外径Ø (mm)	系列	G1	G2+G3	L4 (mm)	SW (mm)	Ød2 (mm)	L3 (mm)	i (mm)	L5 (mm)	工作压力 bar	S1	OR
XETOM NW 04 HL	6	L	M 10 x 1	M 12 x 1,5	14	14	6	21	7	20	PN 315	14	8,1 x 1,6
XETOM NW 06 HL	8	L	M 12 x 1,5	M 14 x 1,5	16	14	8	23	10	22	PN 315	17	9,3 x 2,4
XETOM NW 08 HL	10	L	M 14 x 1,5	M 16 x 1,5	17	19	10	24	10	25	PN 315	19	11,3 x 2,4
XETOM NW 10 HL	12	L	M 16 x 1,5	M 18 x 1,5	19	19	12	26	10	26	PN 315	22	13,3 x 2,4
XETOM NW 13 HL	15	L	M 18 x 1,5	M 22 x 1,5	21	22	15	28	11	30	PN 315	24	15,3 x 2,4
XETOM NW 16 HL	18	L	M 22 x 1,5	M 26 x 1,5	24	27	18	31	12	33	PN 315	27	19,3 x 2,4
XETOM NW 20 HL 27	22	L	M 27 x 2	M 30 x 2	28	30	22	35	14	35	PN 160	32	23,6 x 2,9
XETOM NW 25 HL	28	L	M 33 x 2	M 36 x 2	31	36	28	38	14	38	PN 160	41	29,5 x 3,0
XETOM NW 32 HL	35	L	M 42 x 2	M 45 x 2	38	50	35	48	14	48	PN 160	50	38,0 x 3,0
XETOM NW 40 HL	42	L	M 48 x 2	M 52 x 2	38	50	42	49	16	49	PN 160	55	44,5 x 3,0
XETOM NW 03 HS	6	S	M 12 x 1,5	M 14 x 1,5	15	14	6	22	10	22	PN 400	17	9,3 x 2,4
XETOM NW 04 HS	8	S	M 14 x 1,5	M 16 x 1,5	17	19	8	24	10	26	PN 400	19	11,3 x 2,4
XETOM NW 06 HS	10	S	M 16 x 1,5	M 18 x 1,5	19	19	10	25	11	27	PN 400	22	13,3 x 2,4
XETOM NW 08 HS	12	S	M 18 x 1,5	M 20 x 1,5	22	22	12	29	12	31	PN 400	24	15,3 x 2,4
XETOM NW 10 HS	14	S	M 20 x 1,5	M 22 x 1,5	25	27	14	33	14	35	PN 250	27	17,3 x 2,4
XETOM NW 13 HS	16	S	M 22 x 1,5	M 24 x 1,5	25	27	16	33	14	35	PN 400	27	19,3 x 2,4
XETOM NW 16 HS	20	S	M 27 x 2	M 30 x 2	28	30	20	38	16	39	PN 400	32	23,6 x 2,9
XETOM NW 20 HS	25	S	M 33 x 2	M 36 x 2	30	36	25	42	16	44	PN 315	41	29,5 x 3,0
XETOM NW 25 HS	30	S	M 42 x 2	M 42 x 2	36	50	30	49	17	51	PN 250	50	38,0 x 3,0
XETOM NW 32 HS	38	S	M 48 x 2	M 52 x 2	34	50	38	50	19	54	PN 200	55	44,5 x 3,0

系列: LL=特轻系列 L=轻系列 S=重系列; G2-G3=接口螺纹 G1=接口螺纹

可调向端三通管接头(T型)

XETOMK

结构形式:T形

连接1:公制圆柱管螺纹

密封形式:O形圈和支撑环(H型密封)

连接2:公制外螺纹

密封形式:24°内锥面密封

连接3:公制外螺纹

密封形式:24°内锥面密封

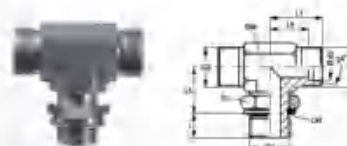

订货号	管外径Ø (mm)	系列	G1	G2+G3	L4 (mm)	SW (mm)	Ød2 (mm)	L3 (mm)	i (mm)	L5 (mm)	工作压力 bar	S1	OR
XETOMK NW 04 HL	6	L	M 10 x 1	M 12 x 1,5	14	14	6	21	7	20	PN 315	13	8,1 x 1,6
XETOMK NW 06 HL	8	L	M 12 x 1,5	M 14 x 1,5	16	14	8	23	10	22	PN 315	17	9,3 x 2,4
XETOMK NW 08 HL	10	L	M 14 x 1,5	M 16 x 1,5	17	19	10	24	9	25	PN 315	17	11,3 x 2,4
XETOMK NW 10 HL	12	L	M 16 x 1,5	M 18 x 1,5	19	19	12	26	9	26	PN 315	19	13,3 x 2,4
XETOMK NW 13 HL	15	L	M 18 x 1,5	M 22 x 1,5	21	22	15	28	11	30	PN 315	22	15,3 x 2,4
XETOMK NW 16 HL	18	L	M 22 x 1,5	M 26 x 1,5	24	27	18	31	11	33	PN 315	27	19,3 x 2,4
XETOMK NW 20 HL	22	L	M 26 x 1,5	M 30 x 2	28	30	22	35	16	35	PN 160	36	23,3 x 2,4
XETOMK NW 20 HL 27	22	L	M 27 x 2	M 30 x 2	28	30	22	35	14	35	PN 160	32	23,6 x 2,9
XETOMK NW 25 HL	28	L	M 33 x 2	M 36 x 2	31	36	28	38	14	38	PN 160	38	29,5 x 3,0
XETOMK NW 32 HL	35	L	M 42 x 2	M 45 x 2	38	50	35	48	14	48	PN 160	50	38,0 x 3,0
XETOMK NW 40 HL	42	L	M 48 x 2	M 52 x 2	38	50	42	49	16	49	PN 160	55	44,5 x 3,0
XETOMK NW 03 HS	6	S	M 12 x 1,5	M 14 x 1,5	15	14	6	22	10	22	PN 400	17	9,3 x 2,4
XETOMK NW 04 HS	8	S	M 14 x 1,5	M 16 x 1,5	17	19	8	20	10	26	PN 400	17	11,3 x 2,4
XETOMK NW 06 HS	10	S	M 16 x 1,5	M 18 x 1,5	18	19	10	25	11	27	PN 400	19	13,3 x 2,4
XETOMK NW 08 HS	12	S	M 18 x 1,5	M 20 x 1,5	22	22	12	29	12	31	PN 400	22	15,3 x 2,4
XETOMK NW 10 HS	14	S	M 20 x 1,5	M 22 x 1,5	25	27	14	33	14	25	PN 400	27	17,3 x 2,4
XETOMK NW 13 HS	16	S	M 22 x 1,5	M 24 x 1,5	25	27	16	33	14	35	PN 400	27	19,3 x 2,4
XETOMK NW 16 HS	20	S	M 27 x 2	M 30 x 2	28	30	20	38	16	39	PN 400	32	23,6 x 2,9
XETOMK NW 20 HS	25	S	M 33 x 2	M 36 x 2	30	36	25	42	16	44	PN 315	38	29,5 x 3,0
XETOMK NW 25 HS	30	S	M 42 x 2	M 42 x 2	36	50	30	49	17	51	PN 250	50	38,0 x 3,0
XETOMK NW 32 HS	38	S	M 48 x 2	M 52 x 2	34	50	38	50	19	54	PN 200	55	44,5 x 3,0

系列: LL=特轻系列 L=轻系列 S=重系列; G2-G3=接口螺纹 G1=接口螺纹

可调向端三通管接头(T型)

XETO

结构形式: T形
 连接1: UN/UNF外螺纹
 密封形式: O形圈密封
 连接2: 公制外螺纹
 密封形式: 24°内锥面密封
 连接3: 公制外螺纹
 密封形式: 24°内锥面密封



订货号	管外径Ø (mm)	系列	G1	G2+G3	L4 (mm)	SW (mm)	Ød2 (mm)	L3 (mm)	i (mm)	L5 (mm)	工作压力 bar	S1	DR
XETO NW 04 HL 7/16	6	L	7/16"-20 UNF	M 12 x 1,5	14	14	6	29	10	19	PN 315	14	8,92 x 1,83
XETO NW 06 HL 7/16	8	L	7/16"-20 UNF	M 14 x 1,5	16	14	8	31	10	19	PN 315	14	8,92 x 1,83
XETO NW 06 HL 1/2	8	L	1/2"-20 UNF	M 14 x 1,5	16	14	8	31	10	19	PN 315	17	10,52 x 1,83
XETO NW 06 HL 9/16	8	L	9/16"-18 UNF	M 14 x 1,5	16	17	8	31	10	24	PN 315	19	11,90 x 1,98
XETO NW 08 HL 9/16	10	L	9/16"-18 UNF	M 16 x 1,5	17	17	10	32	10	24	PN 315	19	11,90 x 1,98
XETO NW 10 HL 3/4	12	L	3/4"-16 UNF	M 18 x 1,5	19	22	12	34	13	25	PN 315	19	16,36 x 2,20
XETO NW 10 HL 9/16	12	L	9/16"-18 UNF	M 18 x 1,5	19	17	12	34	11	25	PN 315	19	11,90 x 1,98
XETO NW 13 HL 3/4	15	L	3/4"-16 UNF	M 22 x 1,5	21	22	15	36	13	28	PN 315	22	16,36 x 2,20
XETO NW 13 HL 7/8	15	L	7/8"-14 UNF	M 22 x 1,5	21	27	15	36	15	28	PN 315	22	19,18 x 2,46
XETO NW 16 HL 1 1/16	18	L	1 1/16"-12 UN	M 26 x 1,5	24	32	18	40	17	32	PN 315	30	23,47 x 2,95
XETO NW 16 HL 7/8	18	L	7/8"-14 UNF	M 26 x 1,5	24	27	18	40	15	32	PN 315	27	19,18 x 2,46
XETO NW 20 HL 1 1/16	22	L	1 1/16"-12 UN	M 30 x 2	28	32	22	44	17	35	PN 160	30	23,47 x 2,95
XETO NW 25 HL 1 5/16	28	L	1 5/16"-12 UN	M 36 x 2	31	41	28	47	17	42	PN 160	36	29,74 x 2,95
XETO NW 32 HL 1 5/8	35	L	1 5/8"-12 UN	M 45 x 2	38	50	35	59	17	46	PN 160	50	37,47 x 3,00
XETO NW 40 HL 1 7/8	42	L	1 7/8"-12 UN	M 52 x 2	38	55	42	61	17	47	PN 160	50	43,69 x 3,00
XETO NW 03 HS 7/16	6	S	7/16"-20 UNF	M 14 x 1,5	15	14	6	30	12	20	PN 400	14	8,92 x 1,83
XETO NW 04 HS 1/2	8	S	1/2"-20 UNF	M 16 x 1,5	19	19	8	32	12	25	PN 400	17	10,52 x 1,83
XETO NW 04 HS 9/16	8	S	9/16"-18 UNF	M 16 x 1,5	17	19	8	32	12	25	PN 400	17	11,90 x 1,98
XETO NW 06 HS 9/16	10	S	9/16"-18 UNF	M 18 x 1,5	18	17	10	34	12	26	PN 400	19	11,90 x 1,98
XETO NW 08 HS 3/4	12	S	3/4"-16 UNF	M 20 x 1,5	22	22	12	38	14	30	PN 400	22	16,36 x 2,20
XETO NW 10 HS 7/8	14	S	7/8"-14 UNF	M 22 x 1,5	16	27	14	34	13	31	PN 250	27	19,18 x 2,95
XETO NW 13 HS 7/8	16	S	7/8"-14 UNF	M 24 x 1,5	25	27	16	43	16	34	PN 400	27	19,18 x 2,46
XETO NW 16 HS 1 1/16	20	S	1 1/16"-12 UN	M 30 x 2	28	32	20	49	19	37	PN 400	30	23,47 x 2,95
XETO NW 20 HS 1 1/16	25	S	1 1/16"-12 UN	M 36 x 2	30	32	25	54	19	50	PN 400	36	23,47 x 2,95
XETO NW 20 HS 1 5/16	25	S	1 5/16"-12 UN	M 36 x 2	30	36	25	54	19	50	PN 250	41	29,74 x 2,95
XETO NW 25 HS 1 5/8	30	S	1 5/8"-12 UN	M 42 x 2	36	50	30	62	19	50	PN 250	50	37,47 x 3,00
XETO NW 32 HS 1 7/8	38	S	1 7/8"-12 UN	M 52 x 2	34	55	38	65	19	51	PN 250	50	43,69 x 3,00

系列: LL=特轻系列 L=轻系列 S=重系列; G2-G3=接口螺纹 G1=接口螺纹

旋入式隔板接头

连接1: BSP标准外螺纹
 密封形式: E型
 连接2: 公制外螺纹
 密封形式: 24°内锥面密封

XSVR-ED

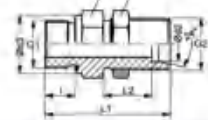

订货号	管外径Ø (mm)	系列	G1	G2	L1 (mm)	Ød3 (mm)	SW (mm)	Ød2 (mm)	L2 (mm)	i (mm)	工作压力 bar	S1
XSVR NW 06 HL ED	8	L	G 1/4"-19	M 14 x 1,5	53	18,9	19	8	27	12	PN 315	19
XSVR NW 06 HL 3/8 ED	8	L	G 3/8"-19	M 14 x 1,5	54,5	21,9	22	8	27	12	PN 315	19
XSVR NW 06 HL 1/2 ED	8	L	G 1/2"-14	M 14 x 1,5	58	26,9	27	8	27	14	PN 315	19
XSVR NW 08 HL ED	10	L	G 1/4"-19	M 16 x 1,5	55	18,9	22	10	28	12	PN 315	22
XSVR NW 08 HL 1/2 ED	10	L	G 1/2"-14	M 16 x 1,5	59	26,9	27	10	27	14	PN 315	22
XSVR NW 10 HL ED	12	L	G 3/8"-19	M 18 x 1,5	56,5	21,9	24	12	29	12	PN 315	24
XSVR NW 10 HL 1/2 ED	12	L	G 1/2"-14	M 18 x 1,5	60	26,9	27	12	29	14	PN 315	24
XSVR NW 13 HL ED	15	L	G 1/2"-14	M 22 x 1,5	62	26,9	27	15	31	14	PN 250	30
XSVR NW 13 HL 3/4 ED	15	L	G 3/4"-14	M 22 x 1,5	66	31,9	32	15	31	16	PN 250	30
XSVR NW 16 HL ED	18	L	G 1/2"-14	M 26 x 1,5	66	26,9	32	18	33,5	14	PN 250	36
XSVR NW 16 HL 3/4 ED	18	L	G 3/4"-14	M 26 x 1,5	68	31,9	32	18	33,5	16	PN 250	36
XSVR NW 16 HL 1 ED	18	L	G 1"-11	M 26 x 1,5	73	39,9	41	18	33,5	18	PN 250	36
XSVR NW 20 HL ED	22	L	G 3/4"-14	M 30 x 2	71	31,9	36	22	34,5	16	PN 250	41
XSVR NW 40 HL ED	42	L	G 1 1/2"-11	M 52 x 2	86	54,9	60	42	36	22	PN 250	65
XSVR NW 08 HS 1/2 ED	12	S	G 1/2"-14	M 20 x 1,5	65	26,9	27	12	30,5	14	PN 630	27
XSVR NW 13 HS ED	16	S	G 1/2"-14	M 24 x 1,5	68	26,9	32	16	31,5	14	PN 400	32
XSVR NW 13 HS 3/4 ED	16	S	G 3/4"-14	M 24 x 1,5	70	31,9	32	16	31,5	16	PN 400	32
XSVR NW 16 HS ED	20	S	G 3/4"-14	M 30 x 2	75	31,9	41	20	33,5	16	PN 400	41
XSVR NW 20 HS 3/4 ED	25	S	G 3/4"-14	M 36 x 2	80	31,9	46	25	35	16	PN 400	46
XSVR NW 20 HS ED	25	S	G 1"-11	M 36 x 2	82	39,9	46	25	35	18	PN 400	46
XSVR NW 25 HS ED	30	S	G 1 1/4"-11	M 42 x 2	89	49,9	50	30	37,5	20	PN 400	50

系列: LL=特轻系列 L=轻系列 S=重系列; G1=接口螺纹 G2=接口螺纹

旋入式隔板接头

XSVM

连接1:公制圆柱管螺纹
 密封形式:B型
 连接2:公制外螺纹
 密封形式:24°内锥面密封

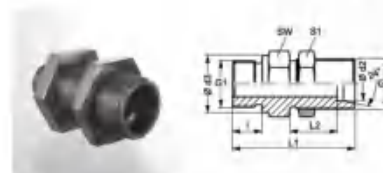

订货号	管外径Ø (mm)	系列	G1	G2	L1 (mm)	Ød3 (mm)	SW (mm)	Ød2 (mm)	i (mm)	工作压力 bar	S1
XSVM NW 13 HS	16	S	M 22 x 1,5	M 24 x 1,5	68	27	32	16	14	PN 400	32
XSVM NW 16 HS 22	20	S	M 22 x 1,5	M 30 x 2	70	27	41	20	14	PN 400	41
XSVM NW 16 HS 26	20	S	M 26 x 1,5	M 30 x 2	72	31	41	20	16	PN 400	41
XSVM NW 20 HS 26	25	S	M 26 x 1,5	M 36 x 2	75	31	41	25	16	PN 400	46
XSVM NW 20 HS 30-1.5	25	S	M 30 x 1,5	M 36 x 2	75	36	41	25	16	PN 400	46
XSVM NW 25 HS 30-1.5	30	S	M 30 x 1,5	M 42 x 2	79	36	50	30	16	PN 400	50
XSVM NW 25 HS 38-1.5	30	S	M 38 x 1,5	M 42 x 2	79	44	50	30	16	PN 400	50
XSVM NW 25 HS 45-1.5	30	S	M 45 x 1,5	M 42 x 2	79	52	55	30	16	PN 400	50
XSVM NW 32 HS 38-1.5	38	S	M 38 x 1,5	M 52 x 2	81.5	44	60	38	16	PN 315	65
XSVM NW 32 HS 45-1.5	38	S	M 45 x 1,5	M 52 x 2	81.5	52	60	38	16	PN 315	65

系列: LL=特轻系列 L=轻系列 S=重系列;G1=接口螺纹 G2=接口螺纹

直通隔板接头

XSV

连接1:公制外螺纹
 密封形式:24°内锥面密封
 连接2:公制外螺纹
 密封形式:24°内锥面密封

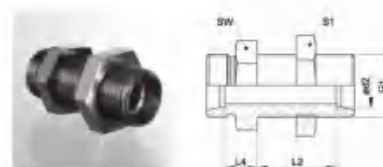

订货号	管外径Ø (mm)	系列	G1	L4 (mm)	SW (mm)	Ød2 (mm)	L2 (mm)	工作压力 bar	S1
XSV NW 04 HL	6	L	M 12 x 1,5	7	17	6	27	PN 315	17
XSV NW 06 HL	8	L	M 14 x 1,5	8	19	8	27	PN 315	19
XSV NW 08 HL	10	L	M 16 x 1,5	10	22	10	28	PN 315	22
XSV NW 10 HL	12	L	M 18 x 1,5	10	24	12	29	PN 315	24
XSV NW 13 HL	15	L	M 22 x 1,5	12	27	15	31	PN 315	30
XSV NW 16 HL	18	L	M 26 x 1,5	13.5	32	18	32.5	PN 315	36
XSV NW 20 HL	22	L	M 30 x 2	16.5	36	22	34.5	PN 160	41
XSV NW 25 HL	28	L	M 36 x 2	18.5	41	28	35.5	PN 160	46
XSV NW 32 HL	35	L	M 45 x 2	18.5	50	35	36.5	PN 160	55
XSV NW 40 HL	42	L	M 52 x 2	19	60	42	36	PN 160	65
XSV NW 03 HS	6	S	M 14 x 1,5	12	19	6	29	PN 630	19
XSV NW 04 HS	8	S	M 16 x 1,5	13	22	8	29	PN 630	22
XSV NW 06 HS	10	S	M 18 x 1,5	14.5	24	10	29.5	PN 630	24
XSV NW 08 HS	12	S	M 20 x 1,5	14.5	27	12	30.5	PN 630	27
XSV NW 10 HS	14	S	M 22 x 1,5	17	30	14	32	PN 630	30
XSV NW 13 HS	16	S	M 24 x 1,5	16.5	32	16	31.5	PN 400	32
XSV NW 16 HS	20	S	M 30 x 2	17.5	41	20	33.5	PN 400	41
XSV NW 20 HS	25	S	M 36 x 2	20	46	25	35	PN 400	46
XSV NW 25 HS	30	S	M 42 x 2	21.5	50	30	37.5	PN 400	50
XSV NW 32 HS	38	S	M 52 x 2	22	65	38	37	PN 315	65

系列: LL=特轻系列 L=轻系列 S=重系列;G1=接口螺纹

直角隔板接头

XSW

连接1: 公制外螺纹
 密封形式: 24°内锥面密封
 连接2: 公制外螺纹
 密封形式: 24°内锥面密封

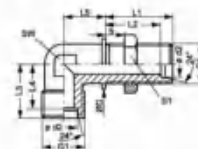

订货号	ØD (mm)	管外径Ø (mm)	系列	G1	L4 (mm)	b (mm)	SW (mm)	Ød2 (mm)	L2 (mm)	L1 (mm)	L3 (mm)	L5 (mm)	工作压力 bar	S1
XSW NW 04 HL	17	6	L	M 12 x 1,5	12	16	12	6	27	34	19	14	PN 315	17
XSW NW 06 HL	19	8	L	M 14 x 1,5	14	16	12	8	27	34	21	17	PN 315	19
XSW NW 08 HL	22	10	L	M 16 x 1,5	15	16	14	10	28	35	22	18	PN 315	22
XSW NW 10 HL	24	12	L	M 18 x 1,5	17	16	17	12	29	36	24	20	PN 315	24
XSW NW 13 HL	27	15	L	M 22 x 1,5	21	16	19	15	31	38	28	23	PN 315	30
XSW NW 16 HL	32	18	L	M 26 x 1,5	23,5	16	24	18	32,5	40	31	24	PN 315	36
XSW NW 20 HL	36	22	L	M 30 x 2	27,5	16	27	22	34,5	42	35	30	PN 160	41
XSW NW 25 HL	42	28	L	M 36 x 2	30,5	16	36	28	35,5	43	38	34	PN 160	46
XSW NW 32 HL	50	35	L	M 45 x 2	34,5	16	41	35	36,5	47	45	39	PN 160	55
XSW NW 40 HL	60	42	L	M 52 x 2	40	16	50	42	36	47	51	43	PN 160	65
XSW NW 03 HS	19	6	S	M 14 x 1,5	16	16	12	6	29	36	23	17	PN 630	19
XSW NW 04 HS	22	8	S	M 16 x 1,5	17	16	14	8	29	36	24	18	PN 630	22
XSW NW 06 HS	24	10	S	M 18 x 1,5	17,5	16	17	10	29,5	36	25	20	PN 630	24
XSW NW 08 HS	27	12	S	M 20 x 1,5	21,5	16	17	12	30,5	38	29	21	PN 630	27
XSW NW 10 HS	27	14	S	M 22 x 1,5	22	16	19	14	32	40	30	23	PN 630	30
XSW NW 13 HS	30	16	S	M 24 x 1,5	24,5	16	24	16	31,5	40	33	24	PN 400	32
XSW NW 16 HS	36	20	S	M 30 x 2	26,5	16	27	20	33,5	44	37	30	PN 400	41
XSW NW 20 HS	42	25	S	M 36 x 2	30	16	36	25	35	47	42	34	PN 400	46
XSW NW 25 HS	50	30	S	M 42 x 2	35,5	16	41	30	37,5	51	49	39	PN 400	50
XSW NW 32 HS	60	38	S	M 52 x 2	41	16	50	38	37	53	57	43	PN 315	65

系列: LL=特轻系列 L=轻系列 S=重系列; G1=接口螺纹

焊接接管(L系列)

SA-DKOL

连接1: 适用于公制钢管的焊接接管
 密封形式: 24°锥带O形圈密封

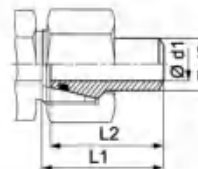

订货号	系列	L1 (mm)	Ød2 (mm)	Ød1 (mm)	L2 (mm)	工作压力 bar	OR
SA NW 04 DKOL 1	L	32	6	4	30,5	PN 315	4,0 x 1,5
SA NW 06 DKOL 1	L	32	8	6	30,5	PN 315	6,0 x 1,5
SA NW 08 DKOL 1	L	33,5	10	8	32,5	PN 249	7,5 x 1,5
SA NW 10 DKOL 1,5	L	33,5	12	9	32,5	PN 315	9,0 x 1,5
SA NW 13 DKOL 2,5	L	35	15	10	34,5	PN 315	12,0 x 2,0
SA NW 16 DKOL 2,5	L	37	18	13	36	PN 315	15,0 x 2,0
SA NW 20 DKOL 2,5	L	39,5	22	17	37,5	PN 160	20,0 x 2,0
SA NW 25 DKOL 2,5	L	42,5	28	23	41	PN 160	26,0 x 2,0
SA NW 25 DKOL 3	L	42,5	28	22	41	PN 160	26,0 x 2,0
SA NW 32 DKOL 3	L	49,4	35	29	47	PN 160	32,0 x 2,5
SA NW 32 DKOL 3,5	L	49,5	35	28	47	PN 160	32,0 x 2,5
SA NW 40 DKOL 2	L	50	42	38	47	PN 129	38,0 x 2,5
SA NW 40 DKOL 3	L	50	42	36	47	PN 160	38,0 x 2,5

系列: LL=特轻系列 L=轻系列 S=重系列

焊接接管(S系列)

SA-DKO

连接1:适用于公制钢管的焊接接管
密封形式:24°锥带O形圈密封

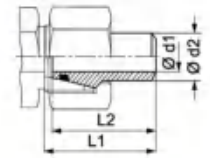

订货号	管外径Ø (mm)	系列	L1 (mm)	Ød2 (mm)	Ød1 (mm)	L2 (mm)	工作压力 bar	OR
SA NW 03 DKO 1.5	6	S	32.5	6	3	31	PN 528	4,0 x 1,5
SA NW 04 DKO 1.5	8	S	32	8	5	30	PN 414	6,0 x 1,5
SA NW 04 DKO 2	8	S	31.5	8	4	31	PN 528	6,0 x 1,5
SA NW 06 DKO 1	10	S	33.5	10	8	32.5	PN 249	7,5 x 1,5
SA NW 06 DKO 1.5	10	S	33.5	10	7	31.5	PN 358	7,5 x 1,5
SA NW 06 DKO 2	10	S	33.5	10	6	31.5	PN 460	7,5 x 1,5
SA NW 08 DKO 1.5	12	S	33.5	12	9	31.5	PN 305	9,0 x 1,5
SA NW 08 DKO 2	12	S	33.5	12	8	31.5	PN 393	9,0 x 1,5
SA NW 08 DKO 2.5	12	S	33.5	12	7	31.5	PN 476	9,0 x 1,5
SA NW 08 DKO 3	12	S	33.5	12	6	32.5	PN 551	9,0 x 1,5
SA NW 10 DKO 2	14	S	40	14	10	37.5	PN 343	10,0 x 2,0
SA NW 10 DKO 3	14	S	39.5	14	8	38.5	PN 487	10,0 x 2,0
SA NW 13 DKO 1.5	16	S	40.5	16	13	37.5	PN 234	12,0 x 2,0
SA NW 13 DKO 2	16	S	40.5	16	12	37.5	PN 305	12,0 x 2,0
SA NW 13 DKO 2.5	16	S	40.5	16	11	37.5	PN 372	12,0 x 2,0
SA NW 13 DKO 3	16	S	40.5	16	10	37.5	PN 400	12,0 x 2,0
SA NW 16 DKO 2	20	S	47	20	16	43.5	PN 249	16,3 x 2,4
SA NW 16 DKO 2.5	20	S	46.5	20	15	43	PN 305	16,3 x 2,4
SA NW 16 DKO 3	20	S	46.5	20	14	43	PN 358	16,3 x 2,4
SA NW 16 DKO 3.5	20	S	47.5	20	13	43.5	PN 400	16,3 x 2,4
SA NW 16 DKO 4	20	S	46.5	20	12	43	PN 400	16,3 x 2,4
SA NW 20 DKO 2	25	S	53	25	21	48	PN 201	20,3 x 2,4
SA NW 20 DKO 3	25	S	53	25	19	48	PN 294	20,3 x 2,4
SA NW 20 DKO 4	25	S	53	25	17	48	PN 379	20,3 x 2,4
SA NW 20 DKO 5	25	S	53	25	15	48	PN 400	20,3 x 2,4
SA NW 25 DKO 3	30	S	57.5	30	24	51.5	PN 249	25,3 x 2,4
SA NW 25 DKO 4	30	S	57.5	30	22	51.5	PN 323	25,3 x 2,4
SA NW 25 DKO 5	30	S	57.5	30	20	51.5	PN 393	25,3 x 2,4
SA NW 25 DKO 6	30	S	57	30	18	52	PN 400	25,3 x 2,4
SA NW 32 DKO 4	38	S	64	38	30	55	PN 261	33,3 x 2,4
SA NW 32 DKO 5	38	S	64	38	28	55	PN 315	33,3 x 2,4
SA NW 32 DKO 6	38	S	64	38	26	55	PN 315	33,3 x 2,4
SA NW 32 DKO 7	38	S	64	38	24	56.5	PN 315	33,3 x 2,4

系列: LL=特轻系列 L=轻系列 S=重系列

焊接式直通接头

连接1:适用于公制钢管的焊接管

连接2:公制外螺纹

密封形式:24°内锥面密封

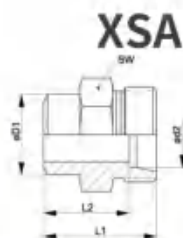

XSA

订货号	ØD1 (mm)	管外径Ø (mm)	系列	L1 (mm)	SW (mm)	Ød2 (mm)	L2 (mm)	工作压力 bar
XSA NW 04 HL	10	6	L	21	14	6	14	PN 315
XSA NW 06 HL	12	8	L	23	14	8	16	PN 315
XSA NW 08 HL	14	10	L	25	17	10	18	PN 315
XSA NW 10 HL	16	12	L	25	19	12	18	PN 315
XSA NW 13 HL	19	15	L	29	22	15	22	PN 315
XSA NW 16 HL	22	18	L	31	27	18	23.5	PN 315
XSA NW 20 HL	27	22	L	36	32	22	28.5	PN 160
XSA NW 25 HL	32	28	L	38	41	28	30.5	PN 160
XSA NW 32 HL	40	35	L	43	46	35	32.5	PN 160
XSA NW 40 HL	46	42	L	46	55	42	35	PN 160
XSA NW 03 HS	11	6	S	26	14	6	19	PN 630
XSA NW 04 HS	13	8	S	28	17	8	21	PN 630
XSA NW 06 HS	15	10	S	30	19	10	22.5	PN 630
XSA NW 08 HS	17	12	S	32	22	12	24.5	PN 630
XSA NW 10 HS	19	14	S	35	24	14	27	PN 630
XSA NW 13 HS	21	16	S	35	27	16	26.5	PN 400
XSA NW 16 HS	26	20	S	40	32	20	29.5	PN 400
XSA NW 20 HS	31	25	S	44	41	25	32	PN 400
XSA NW 25 HS	36	30	S	49	46	30	35.5	PN 400
XSA NW 32 HS	44	38	S	54	55	38	38	PN 315

系列: LL=特轻系列 L=轻系列 S=重系列

焊接式直角接头

连接1:适用于公制钢管的焊接

连接2:公制外螺纹

密封形式:24°内锥面密封

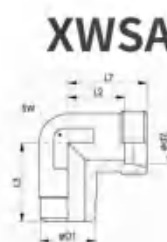

XWSA

订货号	L3 (mm)	L7 (mm)	ØD1 (mm)	系列	SW (mm)	Ød2 (mm)	L2 (mm)	工作压力 bar
XWSA NW 04 HL	19	19	10	L	12	6	12	PN 315
XWSA NW 06 HL	23	21	12	L	12	8	14	PN 315
XWSA NW 08 HL	24	22	14	L	14	10	15	PN 315
XWSA NW 10 HL	25	24	16	L	17	12	17	PN 315
XWSA NW 13 HL	30	28	19	L	19	15	21	PN 315
XWSA NW 16 HL	33	31	22	L	24	18	23.5	PN 315
XWSA NW 20 HL	37	35	27	L	27	22	27.5	PN 160
XWSA NW 25 HL	42	38	32	L	36	28	30.5	PN 160
XWSA NW 32 HL	49	40	40	L	41	35	34.5	PN 160
XWSA NW 40 HL	57	51	46	L	50	42	40	PN 160
XWSA NW 03 HS	23	23	11	S	12	6	16	PN 630
XWSA NW 04 HS	24	24	13	S	14	8	17	PN 630
XWSA NW 06 HS	25	25	15	S	17	10	17.5	PN 630
XWSA NW 08 HS	29	29	17	S	17	12	21.5	PN 630
XWSA NW 10 HS	30	30	19	S	19	14	22	PN 630
XWSA NW 13 HS	33	33	21	S	24	16	24.5	PN 400
XWSA NW 16 HS	37	37	26	S	27	20	26.5	PN 400
XWSA NW 20 HS	42	42	31	S	36	25	30	PN 400
XWSA NW 25 HS	49	49	36	S	41	30	35.5	PN 400
XWSA NW 32 HS	57	57	44	S	50	38	41	PN 315

系列: LL=特轻系列 L=轻系列 S=重系列

焊接式隔壁直通接头

XSE

连接1:公制外螺纹
密封形式:24°内锥面密封
连接2:公制外螺纹
密封形式:24°内锥面密封

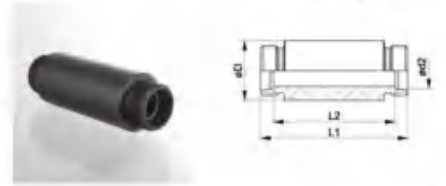

订货号	ØD (mm)	管外径Ø (mm)	系列	L1 (mm)	Ød2 (mm)	L2 (mm)	工作压力 bar
XSE NW 04 HL	18	6	L	70	6	56	PN 315
XSE NW 06 HL	20	8	L	70	8	56	PN 315
XSE NW 08 HL	22	10	L	72	10	58	PN 315
XSE NW 10 HL	25	12	L	72	12	58	PN 315
XSE NW 13 HL	28	15	L	84	15	70	PN 315
XSE NW 16 HL	32	18	L	84	18	69	PN 315
XSE NW 20 HL	36	22	L	88	22	73	PN 160
XSE NW 25 HL	40	28	L	88	28	73	PN 160
XSE NW 32 HL	50	35	L	92	35	71	PN 160
XSE NW 40 HL	60	42	L	92	42	70	PN 160
XSE NW 03 HS	20	6	S	74	6	60	PN 630
XSE NW 04 HS	22	8	S	74	8	60	PN 630
XSE NW 06 HS	25	10	S	74	10	59	PN 630
XSE NW 08 HS	28	12	S	74	12	59	PN 630
XSE NW 10 HS	30	14	S	88	14	72	PN 630
XSE NW 13 HS	35	16	S	88	16	71	PN 400
XSE NW 16 HS	38	20	S	92	20	71	PN 400
XSE NW 20 HS	45	25	S	96	25	72	PN 400
XSE NW 25 HS	50	30	S	100	30	73	PN 400
XSE NW 32 HS	60	38	S	104	38	72	PN 315

系列: LL=特轻系列 L=轻系列 S=重系列

转换接头

RIK

结构形式:短
连接1:BSP标准外螺纹
密封形式:B型
连接2:BSP内螺纹

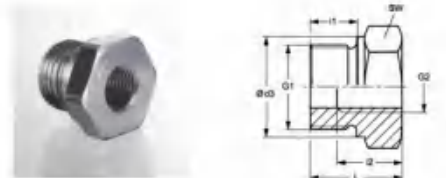

订货号	G1	G2	i2 (mm)	Ød3 (mm)	SW (mm)	i1 (mm)	L (mm)	工作压力 bar
RIK NW 10 03	G 3/8" -19	G 1/8" -28	9	22	22	12	22.5	PN 400
RIK NW 13 03	G 1/2" -14	G 1/8" -28	9	26	27	14	24	PN 400
RIK NW 13 06	G 1/2" -14	G 1/4" -19	13	26	27	14	24	PN 315
RIK NW 20 06	G 3/4" -14	G 1/4" -19	13	32	32	16	26	PN 315
RIK NW 20 10	G 3/4" -14	G 3/8" -19	14	32	32	16	26	PN 315
RIK NW 25 06	G 1" -11	G 1/4" -19	14	39	41	18	29	PN 315
RIK NW 25 10	G 1" -11	G 3/8" -19	14	39	41	18	29	PN 315
RIK NW 25 13	G 1" -11	G 1/2" -14	16	39	41	18	29	PN 315
RIK NW 32 13	G 1.1/4" -11	G 1/2" -14	16	49	50	20	32	PN 160
RIK NW 32 20	G 1.1/4" -11	G 3/4" -14	18	49	50	20	32	PN 160
RIK NW 40 13	G 1.1/2" -11	G 1/2" -14	16	55	55	22	36	PN 160
RIK NW 40 20	G 1.1/2" -11	G 3/4" -14	18	55	55	22	36	PN 160
RIK NW 40 25	G 1.1/2" -11	G 1" -11	20	55	55	22	36	PN 160

G1=接口螺纹 G2=接口螺纹

转换接头

结构形式:长
 连接1:BSP标准外螺纹
 密封形式:B型
 连接2:BSP内螺纹

RIL

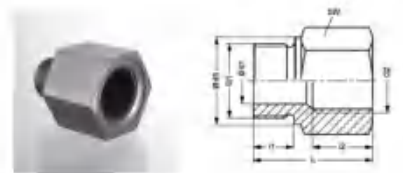

订货号	G1	G2	i2 (mm)	Ød3 (mm)	SW (mm)	i1 (mm)	L (mm)	Ød1 (mm)	工作压力 bar
RIL NW 03 06	G 1/8" -28	G 1/4" -19	17	14	19	8	31	4	PN 400
RIL NW 03 10	G 1/8" -28	G 3/8" -19	17	14	24	8	32	4	PN 400
RIL NW 06 03	G 1/4" -19	G 1/8" -28	12	18	19	12	28	5	PN 400
RIL NW 06 06	G 1/4" -19	G 1/4" -19	17	18	19	12	35	5	PN 400
RIL NW 06 10	G 1/4" -19	G 3/8" -19	17	18	24	12	36	5	PN 400
RIL NW 06 13	G 1/4" -19	G 1/2" -14	20	18	27	12	40	5	PN 400
RIL NW 06 20	G 1/4" -19	G 3/4" -14	22	18	36	12	43	5	PN 315
RIL NW 10 06	G 3/8" -19	G 1/4" -19	17	22	22	12	36	8	PN 400
RIL NW 10 10	G 3/8" -19	G 3/8" -19	17	22	24	12	35.5	8	PN 400
RIL NW 10 13	G 3/8" -19	G 1/2" -14	20	22	27	12	41	8	PN 400
RIL NW 10 20	G 3/8" -19	G 3/4" -14	22	22	36	12	44	8	PN 315
RIL NW 13 10	G 1/2" -14	G 3/8" -19	17	26	27	14	36	12	PN 315
RIL NW 13 13	G 1/2" -14	G 1/2" -14	20	26	27	14	42	12	PN 315
RIL NW 13 20	G 1/2" -14	G 3/4" -14	22	26	36	14	46	12	PN 315
RIL NW 13 25	G 1/2" -14	G 1" -11	24.5	26	41	14	49	12	PN 315
RIL NW 13 32	G 1/2" -14	G 1.1/4" -11	26.5	26	55	14	53	10	PN 160
RIL NW 20 13	G 3/4" -14	G 1/2" -14	20	32	32	16	41	16	PN 315
RIL NW 20 20	G 3/4" -14	G 3/4" -14	22	32	36	16	46	16	PN 315
RIL NW 20 25	G 3/4" -14	G 1" -11	24.5	32	41	16	51	16	PN 315
RIL NW 20 32	G 3/4" -14	G 1.1/4" -11	26.5	32	55	16	55	16	PN 160
RIL NW 20 40	G 3/4" -14	G 1.1/2" -11	28.5	32	60	16	57	16	PN 160
RIL NW 25 20	G 1" -11	G 3/4" -14	22	39	41	18	47	20	PN 315
RIL NW 25 32	G 1" -11	G 1.1/4" -11	26.5	39	55	18	57	20	PN 160
RIL NW 25 40	G 1" -11	G 1.1/2" -11	28.5	39	60	18	59	20	PN 160
RIL NW 32 25	G 1.1/4" -11	G 1" -11	24.5	49	50	20	52	25	PN 160
RIL NW 32 40	G 1.1/4" -11	G 1.1/2" -11	28.5	49	60	20	60	25	PN 160
RIL NW 40 32	G 1.1/2" -11	G 1.1/4" -11	26.5	55	55	22	58	32	PN 160
RIL NW 50 40	G 2" -11	G 1.1/2" -11	28.5	68	70	24	62	40	PN 160

G1=接口螺纹 G2=接口螺纹

转换接头

结构形式:短
 连接1:BSP标准外螺纹
 密封形式:E型
 连接2:BSP内螺纹

RIK-ED

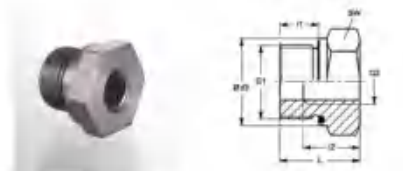

订货号	G1	G2	i2 (mm)	Ød3 (mm)	SW (mm)	i1 (mm)	L (mm)	工作压力 bar
RIK NW 10 03 ED	G 3/8" -19	G 1/8" -28	9	21.9	22	12	22.5	PN 400
RIK NW 13 03 ED	G 1/2" -14	G 1/8" -28	9	26.9	27	14	24	PN 400
RIK NW 13 06 ED	G 1/2" -14	G 1/4" -19	14	26.9	27	14	24	PN 400
RIK NW 20 06 ED	G 3/4" -14	G 1/4" -19	14	31.9	32	16	26	PN 315
RIK NW 20 10 ED	G 3/4" -14	G 3/8" -19	14	31.9	32	16	26	PN 315
RIK NW 25 06 ED	G 1" -11	G 1/4" -19	14	39.9	41	18	29	PN 315
RIK NW 25 10 ED	G 1" -11	G 3/8" -19	14	39.9	41	18	29	PN 315
RIK NW 25 13 ED	G 1" -11	G 1/2" -14	16	39.9	41	18	29	PN 315
RIK NW 32 13 ED	G 1.1/4" -11	G 1/2" -14	16	49.9	50	20	32	PN 315
RIK NW 32 20 ED	G 1.1/4" -11	G 3/4" -14	18	49.9	50	20	32	PN 315
RIK NW 40 13 ED	G 1.1/2" -11	G 1/2" -14	16	54.9	55	22	36	PN 250
RIK NW 40 20 ED	G 1.1/2" -11	G 3/4" -14	18	54.9	55	22	36	PN 250
RIK NW 40 25 ED	G 1.1/2" -11	G 1" -11	20	54.9	55	22	36	PN 250

G1=接口螺纹 G2=接口螺纹

转换接头

结构形式:长
 连接1:BSP标准外螺纹
 密封形式:E型
 连接2:BSP内螺纹

RIL-ED

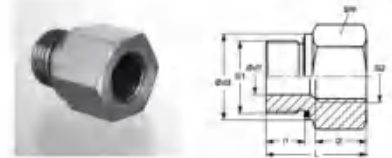

订货号	G1	G2	i2 (mm)	Ød3 (mm)	SW (mm)	i1 (mm)	L (mm)	Ød1 (mm)	工作压力 bar
RIL NW 03 06 ED	G 1/8" -28	G 1/4" -19	17	13.9	19	8	31	4	PN 400
RIL NW 03 10 ED	G 1/8" -28	G 3/8" -19	17	13.9	24	8	32	4	PN 400
RIL NW 06 03 ED	G 1/4" -19	G 1/8" -28	12	18.9	19	12	28	5	PN 400
RIL NW 06 10 ED	G 1/4" -19	G 3/8" -19	17	18.9	24	12	36	5	PN 400
RIL NW 06 13 ED	G 1/4" -19	G 1/2" -14	20	18.9	27	12	40	5	PN 400
RIL NW 06 20 ED	G 1/4" -19	G 3/4" -14	22	18.9	36	12	43	5	PN 400
RIL NW 10 06 ED	G 3/8" -19	G 1/4" -19	17	21.9	22	12	36	8	PN 400
RIL NW 10 13 ED	G 3/8" -19	G 1/2" -14	20	21.9	27	12	41	8	PN 400
RIL NW 10 20 ED	G 3/8" -19	G 3/4" -14	22	21.9	36	12	44	8	PN 315
RIL NW 13 10 ED	G 1/2" -14	G 3/8" -19	17	26.9	27	14	36	12	PN 400
RIL NW 13 20 ED	G 1/2" -14	G 3/4" -14	22	26.9	36	14	46	12	PN 315
RIL NW 13 25 ED	G 1/2" -14	G 1" -11	24.5	26.9	41	14	49	12	PN 315
RIL NW 13 32 ED	G 1/2" -14	G 1.1/4" -11	26.5	26.9	55	14	53	10	PN 315
RIL NW 20 13 ED	G 3/4" -14	G 1/2" -14	20	31.9	32	16	41	16	PN 315
RIL NW 20 25 ED	G 3/4" -14	G 1" -11	24.5	31.9	41	16	51	16	PN 315
RIL NW 20 32 ED	G 3/4" -14	G 1.1/4" -11	26.5	31.9	55	16	55	16	PN 315
RIL NW 20 40 ED	G 3/4" -14	G 1.1/2" -11	28.5	31.9	60	16	57	16	PN 250
RIL NW 25 20 ED	G 1" -11	G 3/4" -14	22	39.9	41	18	47	20	PN 315
RIL NW 25 32 ED	G 1" -11	G 1.1/4" -11	26.5	39.9	55	18	57	20	PN 315
RIL NW 25 40 ED	G 1" -11	G 1.1/2" -11	28.5	39.9	60	18	59	20	PN 250
RIL NW 32 25 ED	G 1.1/4" -11	G 1" -11	24.5	49.9	50	20	52	25	PN 315
RIL NW 32 40 ED	G 1.1/4" -11	G 1.1/2" -11	28.5	49.9	60	20	60	25	PN 250
RIL NW 40 32 ED	G 1.1/2" -11	G 1.1/4" -11	26.5	54.9	55	22	58	32	PN 250
RIL NW 50 40 ED	G 2" -11	G 1.1/2" -11	28.5	69.9	70	24	65.5	40	PN 160

G1=接口螺纹 G2=接口螺纹

转换接头

结构形式:短
 连接1:公制外螺纹
 密封形式:B型
 连接2:公制内螺纹

RIK-M

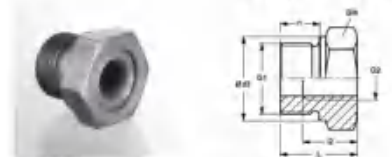

订货号	G1	G2	i2 (mm)	Ød3 (mm)	SW (mm)	i1 (mm)	L (mm)	工作压力 bar
RIK M 14 12-1	M 14 x 1,5	M 12 x 1	10	19	24	12	20	PN 400
RIK M 16 12	M 16 x 1,5	M 12 x 1,5	10	21	27	12	24	PN 400
RIK M 16 12-1	M 16 x 1,5	M 12 x 1	12	27	27	12	24	PN 400
RIK M 22 12	M 22 x 1,5	M 12 x 1,5	12	27	27	14	24	PN 400
RIK M 22 14	M 22 x 1,5	M 14 x 1,5	12	27	27	14	24	PN 400

G1=接口螺纹 G2=接口螺纹

转换接头

结构形式:长
 连接1:公制外螺纹
 密封形式:B型
 连接2:公制内螺纹

RIL-M



订货号	G1	G2	i2 (mm)	Ød3 (mm)	SW (mm)	i1 (mm)	L (mm)	Ød1 (mm)	工作压力 bar
RIL M 18 22	M 18 x 1,5	M 22 x 1,5	20	23	32	12	41	8	PN 250

G1=接口螺纹 G2=接口螺纹

转换接头

结构形式:长
 连接1:BSP标准外螺纹
 密封形式:B型
 连接2:公制内螺纹

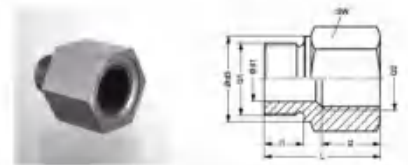

RIL R-M

订货号	G1	G2	i2 (mm)	Ød3 (mm)	SW (mm)	L (mm)	Ø d1 (mm)	i1 (mm)	工作压力 bar
RIL NW 13 M 12	G 1/2" -14	M 12 x 1,5	18	26	27	26.5	10.5	14	PN 250
RIL NW 20 M 26	G 3/4" -14	M 26 x 1,5	20	32	36	46	16	16.5	PN 250
RIL NW 25 M 22	G 1" -11	M 22 x 1,5	18	39	41	29	20	18	PN 250

G1=接口螺纹 G2=接口螺纹

内螺纹管接头

连接1:BSP内螺纹
 密封形式:A型
 连接2:公制外螺纹
 密封形式:24°内锥面密封

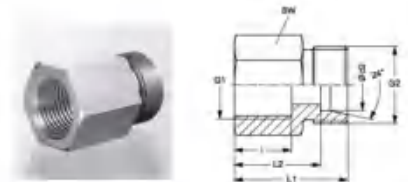

XGAR

订货号	管外径 Ø (mm)	系列	G1	G2	L1 (mm)	SW (mm)	Ød2 (mm)	L2 (mm)	i (mm)	工作压力 bar
XGAR NW 04 HL	6	L	G 1/8" -28	M 12 x 1,5	26	14	6	19	12	PN 315
XGAR NW 04 HL 1/4	6	L	G 1/4" -19	M 12 x 1,5	31	19	6	24	12	PN 315
XGAR NW 04 HL 3/8	6	L	G 3/8" -19	M 12 x 1,5	32	22	6	25	17	PN 315
XGAR NW 06 HL	8	L	G 1/4" -19	M 14 x 1,5	31	19	8	24	17	PN 315
XGAR NW 06 HL 3/8	8	L	G 3/8" -19	M 14 x 1,5	32	22	8	25	17	PN 315
XGAR NW 06 HL 1/2	8	L	G 1/2" -14	M 14 x 1,5	36	27	8	29	20	PN 315
XGAR NW 08 HL	10	L	G 1/4" -19	M 16 x 1,5	32	19	10	25	17	PN 315
XGAR NW 08 HL 3/8	10	L	G 3/8" -19	M 16 x 1,5	33	22	10	26	17	PN 315
XGAR NW 08 HL 1/2	10	L	G 1/2" -14	M 16 x 1,5	37	27	10	30	20	PN 315
XGAR NW 10 HL 1/4	12	L	G 1/4" -19	M 18 x 1,5	32	19	12	25	17	PN 315
XGAR NW 10 HL	12	L	G 3/8" -19	M 18 x 1,5	33	22	12	26	17	PN 315
XGAR NW 10 HL 1/2	12	L	G 1/2" -14	M 18 x 1,5	37	27	12	30	20	PN 315
XGAR NW 13 HL 3/8	15	L	G 3/8" -19	M 22 x 1,5	34	24	15	27	17	PN 315
XGAR NW 13 HL	15	L	G 1/2" -14	M 22 x 1,5	38	27	15	31	20	PN 315
XGAR NW 16 HL	18	L	G 1/2" -14	M 26 x 1,5	38	27	18	30.5	20	PN 315
XGAR NW 20 HL	22	L	G 3/4" -14	M 30 x 2	43	32	22	35.5	22	PN 160
XGAR NW 25 HL	28	L	G 1" -11	M 36 x 2	45.5	41	28	38	24.5	PN 160
XGAR NW 32 HL	35	L	G 1.1/4" -11	M 45 x 2	51.5	50	35	41	26.5	PN 160
XGAR NW 40 HL	42	L	G 1.1/2" -11	M 52 x 2	53.5	55	42	42.5	28.5	PN 160
XGAR NW 03 HS	6	S	G 1/4" -19	M 14 x 1,5	33	19	6	26	17	PN 400
XGAR NW 04 HS	8	S	G 1/4" -19	M 16 x 1,5	33	19	8	26	17	PN 400
XGAR NW 06 HS	10	S	G 3/8" -19	M 18 x 1,5	34	24	10	26.5	17	PN 400
XGAR NW 08 HS	12	S	G 3/8" -19	M 20 x 1,5	34	24	12	26.5	17	PN 400
XGAR NW 10 HS	14	S	G 1/2" -14	M 22 x 1,5	40	27	14	32	20	PN 400
XGAR NW 13 HS	16	S	G 1/2" -14	M 24 x 1,5	40	27	16	31.5	20	PN 400
XGAR NW 16 HS	20	S	G 3/4" -14	M 30 x 2	45	36	20	34.5	22	PN 315
XGAR NW 20 HS	25	S	G 1" -11	M 36 x 2	49.5	41	25	37.5	24.5	PN 315
XGAR NW 25 HS	30	S	G 1.1/4" -11	M 42 x 2	55.5	50	30	42	26.5	PN 315
XGAR NW 32 HS	38	S	G 1.1/2" -11	M 52 x 2	59.5	60	38	43.5	28.5	PN 250

系列: LL=特轻系列 L=轻系列 S=重系列; G1=接口螺纹 G2=接口螺纹

内螺纹管接头

XGAM

连接1:公制内螺纹

密封形式:A型

连接2:公制外螺纹

密封形式:24°内锥面密封

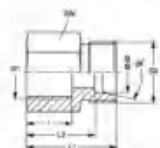

订货号	管外径Ø (mm)	系列	G1	G2	L1 (mm)	SW (mm)	Ød2 (mm)	L2 (mm)	i (mm)	工作压力 bar
XGAM NW 04 HL	6	L	M 10 x 1	M 12 x 1,5	26,5	14	6	19,5	12,5	PN 315
XGAM NW 04 HL 22	6	L	M 22 x 1,5	M 12 x 1,5	35	27	6	28	19	PN 315
XGAM NW 06 HL	8	L	M 12 x 1,5	M 14 x 1,5	31	17	8	24	17	PN 315
XGAM NW 06 HL 22	8	L	M 22 x 1,5	M 14 x 1,5	35	27	8	29	19	PN 315
XGAM NW 08 HL	10	L	M 14 x 1,5	M 16 x 1,5	32	19	10	25	17	PN 315
XGAM NW 08 HL 22	10	L	M 22 x 1,5	M 16 x 1,5	36	27	10	29	19	PN 315
XGAM NW 10 HL	12	L	M 16 x 1,5	M 18 x 1,5	33	22	12	26	17	PN 315
XGAM NW 10 HL 18	12	L	M 18 x 1,5	M 18 x 1,5	34	24	12	27	17	PN 315
XGAM NW 10 HL 22	12	L	M 22 x 1,5	M 18 x 1,5	36	27	12	29	19	PN 315
XGAM NW 13 HL	15	L	M 18 x 1,5	M 22 x 1,5	35	24	15	28	17	PN 315
XGAM NW 13 HL 22	15	L	M 22 x 1,5	M 22 x 1,5	37	27	15	30	19	PN 315
XGAM NW 16 HL	18	L	M 22 x 1,5	M 26 x 1,5	37	27	18	29,5	19	PN 315
XGAM NW 20 HL	22	L	M 26 x 1,5	M 30 x 2	42	32	22	34,5	21	PN 160
XGAM NW 25 HL	28	L	M 33 x 2	M 36 x 2	45	41	28	37,5	24	PN 160
XGAM NW 32 HL	35	L	M 42 x 2	M 45 x 2	51	55	35	40,5	26	PN 160
XGAM NW 40 HL	42	L	M 48 x 2	M 52 x 2	53	60	42	42	28	PN 160
XGAM NW 03 HS	6	S	M 12 x 1,5	M 14 x 1,5	33	17	6	26	17	PN 400
XGAM NW 04 HS	8	S	M 14 x 1,5	M 16 x 1,5	33	19	8	26	17	PN 400
XGAM NW 06 HS	10	S	M 16 x 1,5	M 18 x 1,5	34	22	10	26,5	17	PN 400
XGAM NW 08 HS	12	S	M 18 x 1,5	M 20 x 1,5	35	24	12	27,5	17	PN 400
XGAM NW 10 HS	14	S	M 20 x 1,5	M 22 x 1,5	39	27	14	31	19	PN 400
XGAM NW 13 HS	16	S	M 22 x 1,5	M 24 x 1,5	39	30	16	30,5	19	PN 400
XGAM NW 16 HS	20	S	M 27 x 2	M 30 x 2	45	36	20	34,5	22	PN 315
XGAM NW 20 HS	25	S	M 33 x 2	M 36 x 2	49	41	25	37	24	PN 315
XGAM NW 25 HS	30	S	M 42 x 2	M 42 x 2	55	55	30	41,5	26	PN 315
XGAM NW 32 HS	38	S	M 48 x 2	M 52 x 2	59	60	38	43	28	PN 250

系列: LL=特轻系列 L=轻系列 S=重系列; G1=接口螺纹 G2=接口螺纹

压力表接头

XMVR

接头1:BSP内螺纹

密封形式:铜垫

连接2:公制外螺纹

密封形式:24°内锥面密封

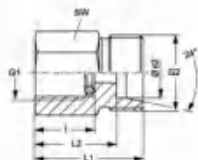

订货号	系列	G1	G2	L1 (mm)	SW (mm)	Ød2 (mm)	L2 (mm)	i (mm)	工作压力 bar
XMVR 04 LL	LL	G 1/4" -19	M 8 x 1	27	19	4	23	14,5	PN 100
XMVR NW 04 HL	L	G 1/4" -19	M 12 x 1,5	29	19	6	22	14,5	PN 315
XMVR NW 06 HL	L	G 1/4" -19	M 14 x 1,5	29	19	8	22	14,5	PN 315
XMVR NW 08 HL	L	G 1/4" -19	M 16 x 1,5	30	19	10	23	14,5	PN 315
XMVR NW 10 HL	L	G 1/4" -19	M 18 x 1,5	30	19	12	23	14,5	PN 315
XMVR NW 03 HS	S	G 1/2" -14	M 14 x 1,5	38	27	6	31	20	PN 630
XMVR NW 04 HS	S	G 1/2" -14	M 16 x 1,5	38	27	8	31	20	PN 630
XMVR NW 06 HS	S	G 1/2" -14	M 18 x 1,5	38	27	10	30,5	20	PN 630
XMVR NW 08 HS	S	G 1/2" -14	M 20 x 1,5	38	27	12	30,5	20	PN 630

系列: LL=特轻系列 L=轻系列 S=重系列; G1=接口螺纹 G2=接口螺纹

压力表接头

MVO

接头1:BSP内螺纹
密封形式:铜垫
连接2:公制外螺纹
密封形式:24°内锥面密封

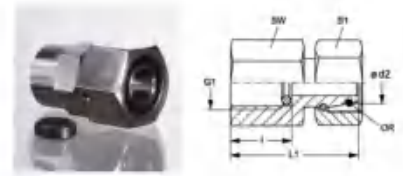

订货号	管外径Ø (mm)	系列	G1	L1 (mm)	SW (mm)	Ød2 (mm)	i (mm)	工作压力 bar	S1	OR
MVO NW 04 L	6	L	G 1/4" -19	36.5	19	6	14.5	PN 315	14	4,0 x 1,5
MVO NW 06 L	8	L	G 1/4" -19	36.5	19	8	14.5	PN 315	17	6,0 x 1,5
MVO NW 08 L	10	L	G 1/4" -19	36	19	10	14.5	PN 315	19	7,5 x 1,5
MVO NW 10 L	12	L	G 1/4" -19	37.5	19	12	14.5	PN 315	22	9,0 x 1,5
MVO NW 03 S 1/4	6	S	G 1/4" -19	35.5	19	6	14.5	PN 630	17	4,0 x 1,5
MVO NW 03 S	6	S	G 1/2" -14	43.5	27	6	20	PN 630	17	4,0 x 1,5
MVO NW 04 S 1/4	8	S	G 1/4" -19	35.5	19	8	14.5	PN 630	19	6,0 x 1,5
MVO NW 04 S	8	S	G 1/2" -14	43	27	8	20	PN 630	19	6,0 x 1,5
MVO NW 06 S 1/4	10	S	G 1/4" -19	36	19	10	14.5	PN 630	22	7,5 x 1,5
MVO NW 06 S	10	S	G 1/2" -14	45	27	10	20	PN 630	22	7,5 x 1,5
MVO NW 08 S 1/4	12	S	G 1/4" -19	39	19	12	14.5	PN 630	24	9,0 x 1,5
MVO NW 08 S	12	S	G 1/2" -14	44.5	27	12	20	PN 630	24	9,0 x 1,5

系列: LL=特轻系列 L=轻系列 S=重系列;G1=接口螺纹

铰接式管接头(低压)

XDWR

结构形式:90°角
连接1:BSP标准外螺纹
密封形式:密封唇边环
连接2:公制外螺纹
密封形式:24°内锥面密封

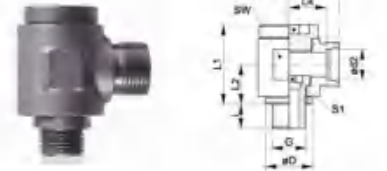

订货号	ØD (mm)	管外径Ø (mm)	系列	L4 (mm)	SW (mm)	Ød2 (mm)	L2 (mm)	L7 (mm)	L1 (mm)	i (mm)	G	工作压力 bar	S1	S2
XDWR NW 04 HL	14	6	L	12.5	19	6	12	19	24	8	G 1/8" -28	PN 160	6	6
XDWR NW 06 HL	18	8	L	14.5	22	8	16	21	30	12	G 1/4" -19	PN 160	8	8
XDWR NW 08 HL	18	10	L	15.5	22	10	16	22	30	12	G 1/4" -19	PN 100	8	8
XDWR NW 10 HL 1/4	18	12	L	15.5	22	12	18	22	37	12	G 1/4" -19	PN 100	8	8
XDWR NW 10 HL	22	12	L	18	27	12	18	25	37	12	G 3/8" -19	PN 100	10	10
XDWR NW 13 HL	26	15	L	22	32	15	21	29	42	14	G 1/2" -14	PN 100	12	12
XDWR NW 16 HL	26	18	L	21.5	36	18	23	29	46	14	G 1/2" -14	PN 100	12	12
XDWR NW 20 HL	32	22	L	28.5	46	22	28	36	58	16	G 3/4" -14	PN 100	17	17
XDWR NW 25 HL	39	28	L	31.5	50	28	32	39	64	18	G 1" -11	PN 100	22	22
XDWR NW 32 HL	49	35	L	35.5	60	35	37	46	76	20	G 1.1/4" -11	PN 63	27	27
XDWR NW 40 HL	55	42	L	40	70	42	42	51	85	22	G 1.1/2" -11	PN 63	32	32
XDWR NW 03 HS	18	6	S	16.5	22	6	16	23	30	12	G 1/4" -19	PN 160	8	8
XDWR NW 04 HS	18	8	S	16.5	22	8	16	23	30	12	G 1/4" -19	PN 160	8	8
XDWR NW 06 HS	22	10	S	18.5	27	10	18	26	37	12	G 3/8" -19	PN 100	10	10
XDWR NW 08 HS	22	12	S	18.5	27	12	18	26	37	12	G 3/8" -19	PN 100	10	10
XDWR NW 10 HS	26	14	S	23	32	14	21	31	42	14	G 1/2" -14	PN 100	12	12
XDWR NW 13 HS	26	16	S	22.5	36	16	23	31	46	14	G 1/2" -14	PN 100	12	12
XDWR NW 16 HS	32	20	S	27.5	46	20	28	38	58	16	G 3/4" -14	PN 100	17	17
XDWR NW 20 HS	39	25	S	31	50	25	32	43	64	18	G 1" -11	PN 100	22	22
XDWR NW 25 HS	49	30	S	36.5	60	30	37	50	76	20	G 1.1/4" -11	PN 63	27	27
XDWR NW 32 HS	55	38	S	41	70	38	42	57	85	22	G 1.1/2" -11	PN 63	32	32

系列: LL=特轻系列 L=轻系列 S=重系列;G=接口螺纹

铰接式管接头(低压)

结构形式:90°角
 连接1:BSP标准外螺纹
 密封形式:密封唇边环
 连接2:公制外螺纹
 密封形式:24°内锥面密封

XDWM



订货号	ØD (mm)	管外径 Ø (mm)	系列	L4 (mm)	SW (mm)	Ød2 (mm)	L2 (mm)	L7 (mm)	L1 (mm)	i (mm)	G	工作压力 bar	S1	S2
XDWM NW 04 HL	14	6	L	12.5	19	6	12	19	24	8	M 10 x 1	PN 160	6	6
XDWM NW 06 HL	17	8	L	14.5	22	8	15	21	30	12	M 12 x 1,5	PN 160	6	6
XDWM NW 08 HL	19	10	L	15.5	22	10	16	22	30	12	M 14 x 1,5	PN 100	8	8
XDWM NW 10 HL	21	12	L	18	27	12	18	25	37	12	M 16 x 1,5	PN 100	10	10
XDWM NW 10 HL 18	23	12	L	18	30	12	18	25	37	12	M 18 x 1,5	PN 100	12	12
XDWM NW 13 HL	23	15	L	22	30	15	20	26	40	12	M 18 x 1,5	PN 100	12	12
XDWM NW 16 HL	27	18	L	21.5	36	18	23	27	46	14	M 22 x 1,5	PN 100	14	14
XDWM NW 20 HL	31	22	L	26	41	22	25	33	51	16	M 26 x 1,5	PN 100	17	17
XDWM NW 25 HL	39	28	L	31.5	50	28	32	39	64	18	M 33 x 2	PN 100	22	22
XDWM NW 32 HL	49	35	L	35.5	60	35	37	46	76	20	M 42 x 2	PN 63	27	27
XDWM NW 40 HL	55	42	L	40	70	42	42	51	85	22	M 48 x 2	PN 63	32	32
XDWM NW 03 HS	17	6	S	16.5	22	6	15	23	30	12	M 12 x 1,5	PN 160	6	6
XDWM NW 04 HS	19	8	S	16.5	22	8	16	23	30	12	M 14 x 1,5	PN 160	8	8
XDWM NW 06 HS	21	10	S	18.5	27	10	18	26	37	12	M 16 x 1,5	PN 100	10	10
XDWM NW 08 HS	23	12	S	20.5	30	12	20	28	41	12	M 18 x 1,5	PN 100	12	12
XDWM NW 10 HS	25	14	S	23	32	14	21	31	42	14	M 20 x 1,5	PN 100	12	12
XDWM NW 13 HS	27	16	S	22.5	36	16	23	31	46	14	M 22 x 1,5	PN 100	14	14
XDWM NW 16 HS	32	20	S	27.5	46	20	28	38	58	16	M 27 x 2	PN 100	17	17
XDWM NW 20 HS	39	25	S	31	50	25	32	43	64	18	M 33 x 2	PN 100	22	22
XDWM NW 25 HS	49	30	S	36.5	60	30	37	50	76	20	M 42 x 2	PN 63	27	27
XDWM NW 32 HS	55	38	S	41	70	38	42	57	85	22	M 48 x 2	PN 63	32	32

系列: LL=特轻系列 L=轻系列 S=重系列;G=接口螺纹

铰接式管接头

结构形式:90°角
 连接1:BSP标准外螺纹
 密封形式:密封唇边环
 连接2:公制外螺纹
 密封形式:24°内锥面密封

XSWR

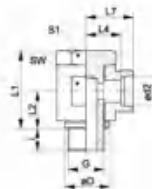

订货号	ØD (mm)	管外径 Ø (mm)	系列	L4 (mm)	SW (mm)	Ød2 (mm)	L2 (mm)	L7 (mm)	L1 (mm)	i (mm)	G	工作压力 bar	S1
XSWR 04 LL	14.5	4	LL	11.5	14	4	10	15.5	21	6	G 1/8" -28	PN 100	14
XSWR 05 LL	14.5	5	LL	10	14	5	10	14.5	21.5	6	G 1/8" -28	PN 100	14
XSWR 06 LL	14.5	6	LL	10	14	6	10	14.5	21.5	6	G 1/8" -28	PN 100	14
XSWR 08 LL	14.5	8	LL	11	14	8	10	16.5	21	6	G 1/8" -28	PN 100	14
XSWR NW 13 HL 3/8	22.5	15	L	19	27	15	18	26	37.5	9	G 3/8" -19	PN 250	22

系列: LL=特轻系列 L=轻系列 S=重系列;G=接口螺纹

铰接式管接头体

结构形式:90°角

连接1:公制圆柱管螺纹

密封形式:密封唇边环

连接2:公制外螺纹

密封形式:24°内锥面密封

XSWM

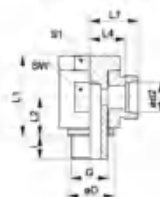

订货号	ØD (mm)	管外径Ø (mm)	系列	L4 (mm)	SW (mm)	Ød2 (mm)	L2 (mm)	L7 (mm)	L1 (mm)	i (mm)	G	工作压力 bar	S1
XSWM 04 LL	12.5	4	LL	10.5	12	4	8	14.5	17	6	M 8 x 1	PN 100	14
XSWM 05 LL	12.5	5	LL	11.5	14	5	10	17	17	6	M 8 x 1	PN 100	14
XSWM 06 LL	14	6	LL	10	14	6	10	15.5	21	6	M 10 x 1	PN 100	14
XSWM 08 LL	14	8	LL	11	14	8	10	16.5	21	6	M 10 x 1	PN 100	14
XSWM NW 04 HL 12	17	6	L	12.5	17	6	13	19.5	27.5	9	M 12 x 1,5	PN 250	17

系列: LL=特轻系列 L=轻系列 S=重系列;G=接口螺纹

铰接式管接头(高压)

结构形式:90°角

连接1:BSP标准外螺纹

密封形式:G型

连接2:公制外螺纹

密封形式:24°内锥面密封

XSDOR

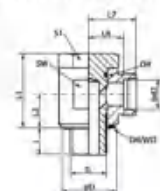

订货号	ØD (mm)	系列	L4 (mm)	SW (mm)	Ød2 (mm)	L7 (mm)	L2 (mm)	L1 (mm)	i (mm)	G	工作压力 bar	S1	OR
XSDOR 04 LL	14.5	LL	14	17	4	10.5	18	23.5	8	G 1/8"-28	PN 100	17	7,65 x 1,78
XSDOR 06 LL	14.5	LL	13.5	17	6	10.5	19	23.5	8	G 1/8"-28	PN 100	17	7,65 x 1,78
XSDOR 08 LL	14.5	LL	13.5	17	8	10.5	19	23.5	8	G 1/8"-28	PN 100	17	7,65 x 1,78
XSDOR NW 04 HL	14	L	12	17	6	10.5	19	24	8	G 1/8"-28	PN 315	17	7,65 x 1,78
XSDOR NW 06 HL	18	L	14.5	22	8	14	21.5	30	12	G 1/4"-19	PN 315	19	11,10 x 1,78
XSDOR NW 08 HL	18	L	15.5	22	10	14	22.5	30	12	G 1/4"-19	PN 315	19	11,10 x 1,78
XSDOR NW 08 HL 3/8	22	L	18	27	10	16.5	25	37.5	12	G 3/8"-19	PN 315	22	15,00 x 1,50
XSDOR NW 10 HL 1/4	19	L	18	27	12	16.5	25	34	12	G 1/4"-19	PN 315	19	11,10 x 1,78
XSDOR NW 10 HL	22	L	18	27	12	16.5	25	36	12	G 3/8"-19	PN 315	24	14,00 x 1,78
XSDOR NW 10 HL 1/2	27	L	20.5	32	12	21.5	27.5	46	14	G 1/2"-14	PN 315	27	18,77 x 1,78
XSDOR NW 13 HL	26	L	21.5	32	15	21.5	28.5	45	12	G 1/2"-14	PN 315	30	18,77 x 1,78
XSDOR NW 16 HL	26	L	21	32	18	21.5	28.5	45	14	G 1/2"-14	PN 315	30	18,77 x 1,78
XSDOR NW 20 HL	32	L	27.5	41	22	24	35	53	16	G 3/4"-14	PN 160	36	23,81 x 2,62
XSDOR NW 25 HL	39	L	32	50	28	30.5	39.5	66	18	G 1"-11	PN 160	46	29,82 x 2,62
XSDOR NW 32 HL	49	L	36	60	35	35.5	46.5	76	20	G 1.1/4"-11	PN 160	55	37,77 x 2,62
XSDOR NW 40 HL	55	L	40.5	70	42	40.5	51.5	87	22	G 1.1/2"-11	PN 160	60	41,28 x 3,53
XSDOR NW 03 HS	18	S	16.5	22	6	14	23.5	30	12	G 1/4"-19	PN 400	19	11,10 x 1,78
XSDOR NW 04 HS	18	S	16.5	22	8	14	23.5	30	12	G 1/4"-19	PN 400	19	11,10 x 1,78
XSDOR NW 06 HS	22	S	18.5	27	10	16.5	26	36	12	G 3/8"-19	PN 400	24	14,00 x 1,78
XSDOR NW 08 HS	22	S	18.5	27	12	16.5	26	36	12	G 3/8"-19	PN 400	24	14,00 x 1,78
XSDOR NW 10 HS	26	S	22.5	32	14	21.5	30.5	45	14	G 1/2"-14	PN 400	30	18,77 x 1,78
XSDOR NW 13 HS	26	S	22	32	16	21.5	30.5	45	14	G 1/2"-14	PN 315	30	18,77 x 1,78
XSDOR NW 16 HS	32	S	26.5	41	20	24	37	53	16	G 3/4"-14	PN 315	36	23,81 x 2,62
XSDOR NW 20 HS	39	S	31.5	50	25	30.5	43.5	66	18	G 1"-11	PN 250	46	29,82 x 2,62
XSDOR NW 25 HS	49	S	37	60	30	35.5	50.5	76	20	G 1.1/4"-11	PN 160	55	37,77 x 2,62
XSDOR NW 32 HS	55	S	41.5	70	38	40.5	57.5	87	22	G 1.1/2"-11	PN 160	60	41,28 x 3,53

系列: LL=特轻系列 L=轻系列 S=重系列;G=接口螺纹

铰接式管接头(高压)

XSDOM

结构形式:90°角
 连接1:公制圆柱管螺纹
 密封形式:F型
 连接2:公制外螺纹
 密封形式:24°内锥面密封

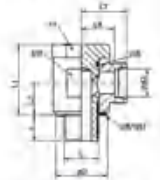

订货号	ØD (mm)	系列	L4 (mm)	SW (mm)	Ød2 (mm)	L2 (mm)	L7 (mm)	L1 (mm)	i (mm)	G	工作压力 bar	S1	OR
XSDOM 06 LL	14.5	LL	13.5	17	6	10.5	19	23.5	8	M 10 x 1	PN 100	17	7,65 x 1,78
XSDOM 08 LL	14.5	LL	13.5	17	8	10.5	19	23.5	8	M 10 x 1	PN 100	17	7,65 x 1,78
XSDOM NW 04 HL	14	L	12	17	6	10.5	19	24	8	M 10 x 1	PN 315	17	7,65 x 1,78
XSDOM NW 06 HL	17	L	14.5	22	8	14	21.5	30	12	M 12 x 1,5	PN 315	19	11,10 x 1,78
XSDOM NW 08 HL	19	L	15.5	22	10	14	22.5	30	12	M 14 x 1,5	PN 315	19	11,10 x 1,78
XSDOM NW 10 HL	21	L	18	27	12	16.5	25	36	12	M 16 x 1,5	PN 315	24	14,00 x 1,78
XSDOM NW 10 HL 18	23.5	L	18	27	12	16.5	25	35	12	M 18 x 1,5	PN 315	24	18,77 x 1,78
XSDOM NW 13 HL	23	L	21.5	30	15	18.5	28.5	39.5	12	M 18 x 1,5	PN 315	27	18,77 x 1,78
XSDOM NW 16 HL	27	L	21	32	18	21.5	28.5	45	14	M 22 x 1,5	PN 315	30	18,77 x 1,78
XSDOM NW 20 HL	31	L	27.5	41	22	24	35	53	16	M 26 x 1,5	PN 160	36	23,81 x 2,62
XSDOM NW 25 HL	39	L	32	50	28	30.5	39.5	66	18	M 33 x 2	PN 160	46	29,82 x 2,62
XSDOM NW 32 HL	49	L	36	60	35	35.5	46.5	76	20	M 42 x 2	PN 160	55	37,77 x 2,62
XSDOM NW 40 HL	55	L	40.5	70	42	40.5	51.5	87	22	M 48 x 2	PN 160	60	41,28 x 3,53
XSDOM NW 03 HS	17.5	S	16.5	22	6	14	23.5	30	12	M 12 x 1,5	PN 400	19	11,10 x 1,78
XSDOM NW 04 HS	19	S	16.5	22	8	14	23.5	30	12	M 14 x 1,5	PN 400	19	11,10 x 1,78
XSDOM NW 06 HS	21	S	18.5	27	10	16.5	26	35	12	M 16 x 1,5	PN 400	24	14,00 x 1,78
XSDOM NW 08 HS	23	S	20	30	12	18.5	27.5	39.5	12	M 18 x 1,5	PN 400	27	18,77 x 1,78
XSDOM NW 10 HS	25	S	22.5	32	14	20	30.5	43.5	14	M 20 x 1,5	PN 400	30	18,77 x 1,78
XSDOM NW 13 HS	27	S	22	32	16	21.5	30.5	45	14	M 22 x 1,5	PN 315	30	18,77 x 1,78
XSDOM NW 16 HS	32	S	26.5	41	20	24	37	53	16	M 27 x 2	PN 315	36	23,81 x 2,62
XSDOM NW 20 HS	39	S	31.5	50	25	30.5	43.5	66	18	M 33 x 2	PN 250	46	29,82 x 2,62
XSDOM NW 25 HS	49	S	37	60	30	35.5	50.5	76	20	M 42 x 2	PN 160	55	37,77 x 2,62
XSDOM NW 32 HS	55	S	41.5	70	38	40.5	57.5	87	22	M 48 x 2	PN 160	60	41,28 x 3,53

系列: LL=特轻系列 L=轻系列 S=重系列;G=接口螺纹

铰接式管接头(高压)

XSDR

结构形式:90°角
 连接1:BSP标准外螺纹
 密封形式:密封唇边环
 连接2:公制外螺纹
 密封形式:24°内锥面密封

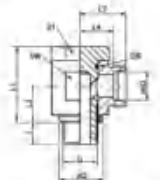

订货号	ØD (mm)	系列	L1 (mm)	L4 (mm)	SW (mm)	Ød2 (mm)	L2 (mm)	i (mm)	L7 (mm)	G	工作压力 bar	S1
XSDR NW 04 HL	14	L	24	12	17	6	10.5	8	19	G 1/8"-28	PN 250	17
XSDR NW 04 HL 1/4	18	L	30	14.5	22	6	14	12	21.5	G 1/4"-19	PN 250	19
XSDR NW 06 HL	18	L	30	14.5	22	8	14	12	21.5	G 1/4"-19	PN 250	19
XSDR NW 08 HL	18	L	30	15.5	22	10	14	12	22.5	G 1/4"-19	PN 250	19
XSDR NW 10 HL 1/4	18	L	30	15.5	22	12	14	12	22.5	G 1/4"-19	PN 250	19
XSDR NW 10 HL	22	L	36	18	27	12	16.5	12	25	G 3/8"-19	PN 250	24
XSDR NW 10 HL 1/2	26	L	45	20.5	32	12	21.5	14	28.5	G 1/2"-14	PN 250	30
XSDR NW 13 HL	26	L	45	21.5	32	15	21.5	14	28.5	G 1/2"-14	PN 250	30
XSDR NW 16 HL	26	L	45	21	32	18	21.5	14	28.5	G 1/2"-14	PN 250	30
XSDR NW 20 HL	32	L	53	27.5	41	22	24	16	35	G 3/4"-14	PN 160	36
XSDR NW 25 HL	39	L	66	32	50	28	30.5	18	39.5	G 1"-11	PN 160	46
XSDR NW 32 HL	49	L	76	36	60	35	35.5	20	46.5	G 1.1/4"-11	PN 160	55
XSDR NW 40 HL	55	L	87	40.5	70	42	40.5	22	51.5	G 1.1/2"-11	PN 160	60
XSDR NW 03 HS	18	S	30	16.5	22	6	14	12	23.5	G 1/4"-19	PN 315	19
XSDR NW 04 HS	18	S	30	16.5	22	8	14	12	23.5	G 1/4"-19	PN 315	19
XSDR NW 06 HS	22	S	36	18.5	27	10	16.5	12	26	G 3/8"-19	PN 315	24
XSDR NW 08 HS	22	S	36	18.5	27	12	16.5	12	26	G 3/8"-19	PN 315	24
XSDR NW 10 HS	26	S	45	22.5	32	14	21.5	14	30.5	G 1/2"-14	PN 315	30
XSDR NW 13 HS	26	S	45	22	32	16	21.5	14	30.5	G 1/2"-14	PN 315	30
XSDR NW 16 HS	32	S	53	26.5	41	20	24	16	37	G 3/4"-14	PN 160	36
XSDR NW 20 HS	39	S	66	31.5	50	25	30.5	18	43.5	G 1"-11	PN 160	46
XSDR NW 25 HS	49	S	76	37	60	30	35.5	20	50.5	G 1.1/4"-11	PN 160	55
XSDR NW 32 HS	55	S	87	41.5	70	38	40.5	22	57.5	G 1.1/2"-11	PN 160	60

系列: LL=特轻系列 L=轻系列 S=重系列;G=接口螺纹

铰接式管接头(高压)

结构形式:90°角

连接1:公制圆柱管螺纹

密封形式:密封唇边环

连接2:公制外螺纹

密封形式:24°内锥面密封

XSDM

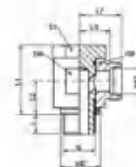

订货号	Ød (mm)	系列	L1 (mm)	L4 (mm)	SW (mm)	Ød2 (mm)	L2 (mm)	i (mm)	L7 (mm)	G	工作压力 bar	S1
XSDM NW 04 HL	14	L	24	12	17	6	10.5	8	19	M 10 x 1	PN 250	17
XSDM NW 06 HL	17	L	30	14.5	22	8	14	12	21.5	M 12 x 1,5	PN 250	19
XSDM NW 08 HL	19	L	30	15.5	22	10	14	12	22.5	M 14 x 1,5	PN 250	19
XSDM NW 10 HL	21	L	36	18	27	12	16.5	12	25	M 16 x 1,5	PN 250	24
XSDM NW 10 HL 18	23	L	38	13.5	30	12	17	12	25	M 18 x 1,5	PN 250	27
XSDM NW 13 HL	23	L	39.5	20.5	30	15	18.5	12	27.5	M 18 x 1,5	PN 250	27
XSDM NW 16 HL	27	L	45	21	32	18	21.5	14	28.5	M 22 x 1,5	PN 250	30
XSDM NW 20 HL	31	L	53	27.5	41	22	24	16	35	M 26 x 1,5	PN 160	36
XSDM NW 25 HL	39	L	66	32	50	28	30.5	18	39.5	M 33 x 2	PN 160	46
XSDM NW 32 HL	49	L	76	36	60	35	35.5	20	46.5	M 42 x 2	PN 160	55
XSDM NW 40 HL	55	L	87	40.5	70	42	40.5	22	51.5	M 48 x 2	PN 160	60
XSDM NW 03 HS	17	S	30	16.5	22	6	14	12	23.5	M 12 x 1,5	PN 315	19
XSDM NW 04 HS	19	S	30	16.5	22	8	14	12	23.5	M 14 x 1,5	PN 315	19
XSDM NW 06 HS	21	S	36	18.5	27	10	16.5	12	26	M 16 x 1,5	PN 315	24
XSDM NW 08 HS	23	S	39.5	20	30	12	18.5	12	27.5	M 18 x 1,5	PN 315	27
XSDM NW 10 HS	25	S	43.5	22.5	32	14	20	14	30.5	M 20 x 1,5	PN 315	30
XSDM NW 13 HS	27	S	45	22	32	16	21.5	14	30.5	M 22 x 1,5	PN 315	30
XSDM NW 16 HS	32	S	53	26.5	41	20	24	16	37	M 27 x 2	PN 160	36
XSDM NW 20 HS	39	S	66	31.5	50	25	30.5	18	43.5	M 33 x 2	PN 160	46
XSDM NW 25 HS	49	S	76	37	60	30	35.5	20	50.5	M 42 x 2	PN 160	55
XSDM NW 32 HS	55	S	87	41.5	70	38	40.5	22	57.5	M 48 x 2	PN 160	60

系列: LL=特轻系列 L=轻系列 S=重系列;G=接口螺纹

堵头

结构形式:不带螺母

密封形式:24°锥带O型密封圈

BZL + BZS

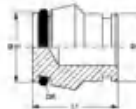

订货号	系列	L1 (mm)	Ød2 (mm)	Ød1 (mm)	工作压力 bar	OR
BZL NW 04	L	18.5	6	6.6	PN 315	4,0 x 1,5
BZL NW 06	L	18	8	8.5	PN 315	6,0 x 1,5
BZL NW 08	L	19.5	10	10.6	PN 315	7,5 x 1,5
BZL NW 10	L	19	12	12.6	PN 315	9,0 x 1,5
BZL NW 13	L	19	15	15.5	PN 315	12,0 x 2,0
BZL NW 16	L	22	18	18.6	PN 315	15,0 x 2,0
BZL NW 20	L	22	22	22.6	PN 160	20,0 x 2,0
BZL NW 25	L	23.5	28	28.5	PN 160	26,0 x 2,0
BZL NW 32	L	27	35	36	PN 160	32,0 x 2,5
BZL NW 40	L	27.5	42	43	PN 160	38,0 x 2,5
BZS NW 10	S	21	14	14.5	PN 630	10,0 x 2,0
BZS NW 13	S	22	16	16.5	PN 400	12,0 x 2,0
BZS NW 16	S	26.5	20	20.9	PN 400	16,3 x 2,4
BZS NW 20	S	27.5	25	25.9	PN 400	20,3 x 2,4
BZS NW 25	S	28.5	30	31	PN 400	25,3 x 2,4
BZS NW 32	S	32.5	38	39	PN 315	33,3 x 2,4

系列: LL=特轻系列 L=轻系列 S=重系列

内六角螺堵

连接1: BSP标准外螺纹
密封形式: E型

VHR 90 ED

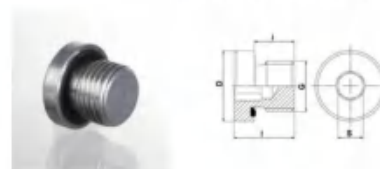

订货号	S (mm)	D (mm)	l (mm)	i (mm)	G	工作压力 bar
VHR 90-1/8 ED	5	14	12	8	G 1/8" -28	PN 400
VHR 90-1/4 ED	6	19	17	12	G 1/4" -19	PN 400
VHR 90-3/8 ED	8	22	17	12	G 3/8" -19	PN 400
VHR 90-1/2 ED	10	27	19	14	G 1/2" -14	PN 400
VHR 90-3/4 ED	12	32	21	16	G 3/4" -14	PN 400
VHR 90-1 ED	17	40	22.5	16	G 1" -11	PN 400
VHR 90-1 1/4 ED	22	50	22.5	16	G 1.1/4" -11	PN 315
VHR 90-1 1/2 ED	24	55	22.5	16	G 1.1/2" -11	PN 315
VHR 90-2 ED	32	72	34.5	24	G 2" -11	PN 315

G=接口螺纹

内六角螺堵

连接1: 公制外螺纹
密封形式: E型

VHM 90 ED

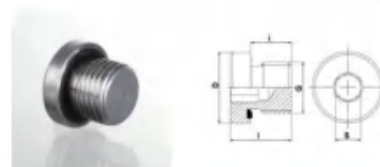

订货号	S (mm)	D (mm)	l (mm)	i (mm)	G	工作压力 bar
VHM 90-08 ED	4	12	12	8	M 8 x 1	PN 400
VHM 90-10 ED	5	14	12	8	M 10 x 1	PN 400
VHM 90-12 ED	6	17	17	12	M 12 x 1,5	PN 400
VHM 90-14 ED	6	19	17	12	M 14 x 1,5	PN 400
VHM 90-16 ED	8	22	17	12	M 16 x 1,5	PN 400
VHM 90-18 ED	8	24	17	12	M 18 x 1,5	PN 400
VHM 90-20 ED	10	26	19	14	M 20 x 1,5	PN 400
VHM 90-22 ED	10	27	19	14	M 22 x 1,5	PN 400
VHM 90-24ED	12	29.9	19	14	M 24 x 1,5	PN 400
VHM 90-26 ED	12	32	21	16	M 26 x 1,5	PN 400
VHM 90-27 ED	12	32	21	16	M 27 x 2	PN 400
VHM 90-33 ED	17	40	22.5	16	M 33 x 2	PN 400
VHM 90-42 ED	22	50	22.5	16	M 42 x 2	PN 315
VHM 90-48 ED	24	55	22.5	16	M 48 x 2	PN 315

G=接口螺纹

内六角螺堵

连接1:公制外螺纹
密封形式:F型

VHMO 90

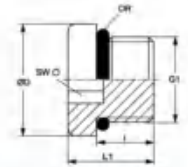

订货号	ØD (mm)	G1	L1 (mm)	SW (mm)	i (mm)	工作压力 bar	OR
VHMO 90-08	12	M 8 x 1	13	4	9.5	PN 630	6,1 x 1,6
VHMO 90-10	13	M 10 x 1	13.5	5	9.5	PN 630	8,1 x 1,6
VHMO 90-12	17	M 12 x 1,5	16	6	11	PN 630	9,3 x 2,2
VHMO 90-14	19	M 14 x 1,5	16	6	11	PN 630	11,3 x 2,2
VHMO 90-16	21	M 16 x 1,5	17.5	8	12.5	PN 630	13,3 x 2,2
VHMO 90-18	23	M 18 x 1,5	19	8	14	PN 630	15,3 x 2,2
VHMO 90-20	26	M 20 x 1,5	19	10	14	PN 630	17,3 x 2,2
VHMO 90-22	27	M 22 x 1,5	20	10	15	PN 630	19,3 x 2,2
VHMO 90-27	32	M 27 x 2	23.5	12	18.5	PN 400	23,6 x 2,9
VHMO 90-33	38	M 33 x 2	25	17	18.5	PN 400	29,6 x 2,9
VHMO 90-42	48	M 42 x 2	25.5	22	19	PN 400	38,6 x 2,9
VHMO 90-48	55	M 48 x 2	28	24	21.5	PN 400	44,6 x 2,9

G1=接口螺纹

单向阀(管对管连接)

连接1:公制外螺纹
密封形式:24°内锥面密封
连接2:公制外螺纹
密封形式:24°内锥面密封
标准:DIN 3865

开启压力:1bar, 同时也可选用开启压力为0.2bar;0.5bar;2;3;5bar的弹簧更换。

XRD

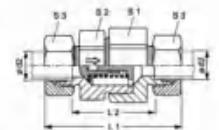

订货号	起动力	系列	工作压力 bar	L1 (mm)	G1	Ød2 (mm)	L2 (mm)	S1	S2
XRD NW 04 HL	ca. 1 bar	L	PN 250	58	M 12 x 1,5	6	29	17	17
XRD NW 06 HL	ca. 1 bar	L	PN 250	59	M 14 x 1,5	8	30	19	19
XRD NW 08 HL	ca. 1 bar	L	PN 250	69.5	M 16 x 1,5	10	40.5	24	22
XRD NW 10 HL	ca. 1 bar	L	PN 250	72.5	M 18 x 1,5	12	43.5	30	27
XRD NW 13 HL	ca. 1 bar	L	PN 250	77.5	M 22 x 1,5	15	47.5	32	27
XRD NW 16 HL	ca. 1 bar	L	PN 160	83.5	M 26 x 1,5	18	51.5	36	36
XRD NW 20 HL	ca. 1 bar	L	PN 160	93.5	M 30 x 2	22	61.5	46	41
XRD NW 25 HL	ca. 1 bar	L	PN 100	102.5	M 36 x 2	28	69.5	55	50
XRD NW 32 HL	ca. 1 bar	L	PN 100	117.5	M 45 x 2	35	74.5	60	60
XRD NW 40 HL	ca. 1 bar	L	PN 100	119	M 52 x 2	42	74	70	65
XRD NW 03 HS	ca. 1 bar	S	PN 400	63.5	M 14 x 1,5	6	34.5	19	17
XRD NW 04 HS	ca. 1 bar	S	PN 400	63.5	M 16 x 1,5	8	34.5	19	17
XRD NW 06 HS	ca. 1 bar	S	PN 400	72.5	M 18 x 1,5	10	40.5	24	22
XRD NW 08 HS	ca. 1 bar	S	PN 400	74.5	M 20 x 1,5	12	42.5	27	24
XRD NW 10 HS	ca. 1 bar	S	PN 315	82.5	M 22 x 1,5	14	47.5	32	27
XRD NW 13 HS	ca. 1 bar	S	PN 315	86.5	M 24 x 1,5	16	50.5	36	32
XRD NW 16 HS	ca. 1 bar	S	PN 250	97.5	M 30 x 2	20	54.5	41	38
XRD NW 20 HS	ca. 1 bar	S	PN 250	106.5	M 36 x 2	25	58.5	50	46
XRD NW 25 HS	ca. 1 bar	S	PN 250	122.5	M 42 x 2	30	69.5	60	55
XRD NW 32 HS	ca. 1 bar	S	PN 250	136.5	M 52 x 2	38	75.5	70	65

系列: LL=特轻系列 L=轻系列 S=重系列;G1=接口螺纹

单向阀(油口到管路)

XHVR-ED

连接1: BSP标准外螺纹

密封形式: E型

连接2: 公制外螺纹

密封形式: 24°内锥面密封

开启压力: 1bar, 同时也可选用开启压力为0.2bar, 0.5bar, 2, 3, 5bar的弹簧更换

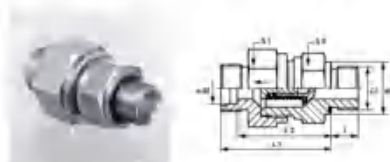

订货号	ØD (mm)	启动压力	系列	G1	工作压力 bar	L1 (mm)	Ød2 (mm)	i (mm)	L2 (mm)	S1	S2
XHVR NW 04 HL ED	14	ca. 1 bar	L	G 1/8" -28	PN 250	35	6	8	28	17	17
XHVR NW 06 HL ED	19	ca. 1 bar	L	G 1/4" -19	PN 250	37	8	12	30	19	19
XHVR NW 08 HL ED	19	ca. 1 bar	L	G 1/4" -19	PN 250	45.5	10	12	38.5	22	24
XHVR NW 10 HL ED	22	ca. 1 bar	L	G 3/8" -19	PN 250	49.5	12	12	42.5	30	27
XHVR NW 13 HL ED	27	ca. 1 bar	L	G 1/2" -14	PN 250	52.5	15	14	45.5	32	27
XHVR NW 16 HL ED	27	ca. 1 bar	L	G 1/2" -14	PN 160	57.5	18	14	50	36	36
XHVR NW 20 HL ED	32	ca. 1 bar	L	G 3/4" -14	PN 160	62.5	22	16	55	46	41
XHVR NW 25 HL ED	40	ca. 1 bar	L	G 1" -11	PN 100	70.5	28	18	63	55	50
XHVR NW 32 HL ED	50	ca. 1 bar	L	G 1.1/4" -11	PN 100	79.5	35	20	69	60	60
XHVR NW 40 HL ED	55	ca. 1 bar	L	G 1.1/2" -11	PN 100	79.5	42	22	68.5	70	65
XHVR NW 03 HS ED	19	ca. 1 bar	S	G 1/4" -19	PN 400	38.5	6	12	31.5	19	19
XHVR NW 04 HS ED	19	ca. 1 bar	S	G 1/4" -19	PN 400	38.5	8	12	31.5	19	19
XHVR NW 06 HS ED	22	ca. 1 bar	S	G 3/8" -19	PN 400	45.5	10	12	38	24	22
XHVR NW 08 HS ED	22	ca. 1 bar	S	G 3/8" -19	PN 400	48.5	12	12	41	27	24
XHVR NW 10 HS ED	27	ca. 1 bar	S	G 1/2" -14	PN 315	52.5	14	14	44.5	32	27
XHVR NW 13 HS ED	27	ca. 1 bar	S	G 1/2" -14	PN 315	56.5	16	14	48	36	32
XHVR NW 16 HS ED	32	ca. 1 bar	S	G 3/4" -14	PN 250	62.5	20	16	52	46	41
XHVR NW 20 HS ED	40	ca. 1 bar	S	G 1" -11	PN 250	66.5	25	18	54.5	50	46
XHVR NW 25 HS ED	50	ca. 1 bar	S	G 1.1/4" -11	PN 250	77.5	30	20	64	60	60
XHVR NW 32 HS ED	55	ca. 1 bar	S	G 1.1/2" -11	PN 250	85.5	38	22	69.5	70	65

系列: LL=特轻系列 L=轻系列 S=重系列; G1=接口螺纹

单向阀(油口到管路)

XHVM-ED

连接1: 公制圆柱管螺纹

密封形式: E型

连接2: 公制外螺纹

密封形式: 24°内锥面密封

开启压力: 1bar, 同时也可选用开启压力为0.2bar, 0.5bar, 2, 3, 5bar的弹簧更换

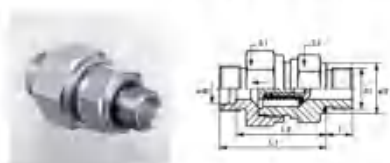

订货号	ØD (mm)	启动压力	系列	G1	工作压力 bar	L1 (mm)	Ød2 (mm)	i (mm)	L2 (mm)	S1	S2
XHVM NW 04 HL ED	14	ca. 1 bar	L	M 10 x 1	PN 250	35	6	8	28	17	17
XHVM NW 06 HL ED	17	ca. 1 bar	L	M 12 x 1,5	PN 250	36	8	12	29	19	19
XHVM NW 08 HL ED	19	ca. 1 bar	L	M 14 x 1,5	PN 250	45.5	10	12	38.5	24	22
XHVM NW 10 HL ED	22	ca. 1 bar	L	M 16 x 1,5	PN 250	49.5	12	12	42.5	30	27
XHVM NW 13 HL ED	24	ca. 1 bar	L	M 18 x 1,5	PN 250	52.5	15	12	45.5	32	27
XHVM NW 16 HL ED	27	ca. 1 bar	L	M 22 x 1,5	PN 160	57.5	18	14	50	36	36
XHVM NW 20 HL ED	32	ca. 1 bar	L	M 26 x 1,5	PN 160	62.5	22	16	55	46	41
XHVM NW 25 HL ED	40	ca. 1 bar	L	M 33 x 2	PN 100	70.5	28	18	63	55	50
XHVM NW 32 HL ED	50	ca. 1 bar	L	M 42 x 2	PN 100	79.5	35	20	69	60	60
XHVM NW 40 HL ED	55	ca. 1 bar	L	M 48 x 2	PN 100	79.5	42	22	68.5	70	65
XHVM NW 03 HS ED	17	ca. 1 bar	S	M 12 x 1,5	PN 400	38.5	6	12	31.5	19	19
XHVM NW 04 HS ED	19	ca. 1 bar	S	M 14 x 1,5	PN 400	38.5	8	12	31.5	19	19
XHVM NW 06 HS ED	22	ca. 1 bar	S	M 16 x 1,5	PN 400	45.5	10	12	38	24	22
XHVM NW 08 HS ED	24	ca. 1 bar	S	M 18 x 1,5	PN 400	48.5	12	12	41	27	24
XHVM NW 10 HS ED	26	ca. 1 bar	S	M 20 x 1,5	PN 315	52.5	14	14	44.5	32	27
XHVM NW 13 HS ED	27	ca. 1 bar	S	M 22 x 1,5	PN 315	56.5	16	14	48	36	32
XHVM NW 16 HS ED	32	ca. 1 bar	S	M 27 x 2	PN 250	62.5	20	16	52	46	41
XHVM NW 20 HS ED	40	ca. 1 bar	S	M 33 x 2	PN 250	66.5	25	18	54.5	50	46
XHVM NW 25 HS ED	50	ca. 1 bar	S	M 42 x 2	PN 250	77.5	30	20	64	60	60
XHVM NW 32 HS ED	55	ca. 1 bar	S	M 48 x 2	PN 250	85.5	38	22	69.5	70	65

系列: LL=特轻系列 L=轻系列 S=重系列; G1=接口螺纹

单向阀(管路到油口)

XHZR-ED

结构形式:直通

连接1:BSP标准外螺纹

密封形式:E型

连接2:公制外螺纹

密封形式:24°内锥面密封

开启压力:1bar,同时也可选用开启压力为0.2bar,0.5bar,2,3,5bar的弹簧更换

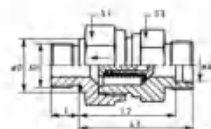

订货号	ØD (mm)	起动压力	系列	G1	工作压力 bar	L1 (mm)	Ød2 (mm)	i (mm)	L2 (mm)	S1	S2
XHZR NW 04 HL ED	14	ca. 1 bar	L	G 1/8" -28	PN 250	33.5	6	8	26.5	17	17
XHZR NW 06 HL ED	19	ca. 1 bar	L	G 1/4" -19	PN 250	33.5	8	12	28.5	19	19
XHZR NW 08 HL ED	19	ca. 1 bar	L	G 1/4" -19	PN 250	45.5	10	12	38.5	24	22
XHZR NW 10 HL ED	22	ca. 1 bar	L	G 3/8" -19	PN 250	47.5	12	12	40.5	30	27
XHZR NW 13 HL ED	27	ca. 1 bar	L	G 1/2" -14	PN 250	49.5	15	14	42.5	32	27
XHZR NW 16 HL ED	27	ca. 1 bar	L	G 1/2" -14	PN 160	55.5	18	14	48	36	36
XHZR NW 20 HL ED	32	ca. 1 bar	L	G 3/4" -14	PN 160	63.5	22	16	56	46	41
XHZR NW 25 HL ED	40	ca. 1 bar	L	G 1" -11	PN 100	71.5	28	18	64	55	50
XHZR NW 32 HL ED	50	ca. 1 bar	L	G 1.1/4" -11	PN 100	80.5	35	20	70	60	60
XHZR NW 40 HL ED	55	ca. 1 bar	L	G 1.1/2" -11	PN 100	81.5	42	22	70.5	70	65
XHZR NW 03 HS ED	19	ca. 1 bar	S	G 1/4" -19	PN 400	38.5	6	12	31.5	19	19
XHZR NW 04 HS ED	19	ca. 1 bar	S	G 1/4" -19	PN 400	38.5	8	12	31.5	19	19
XHZR NW 06 HS ED	22	ca. 1 bar	S	G 3/8" -19	PN 400	45.5	10	12	38	24	22
XHZR NW 08 HS ED	22	ca. 1 bar	S	G 3/8" -19	PN 400	48.5	12	12	41	27	24
XHZR NW 10 HS ED	27	ca. 1 bar	S	G 1/2" -14	PN 315	51.5	14	14	43.5	32	27
XHZR NW 13 HS ED	27	ca. 1 bar	S	G 1/2" -14	PN 315	54.5	16	14	46	36	32
XHZR NW 16 HS ED	32	ca. 1 bar	S	G 3/4" -14	PN 250	60.5	20	16	50	46	41
XHZR NW 20 HS ED	40	ca. 1 bar	S	G 1" -11	PN 250	66.5	25	18	54.5	50	46
XHZR NW 25 HS ED	50	ca. 1 bar	S	G 1.1/4" -11	PN 250	77.5	30	20	64	60	60
XHZR NW 32 HS ED	55	ca. 1 bar	S	G 1.1/2" -11	PN 250	87.5	38	22	71.5	70	65

系列: LL=特轻系列 L=轻系列 S=重系列; G1=接口螺纹

单向阀(管路到油口)

XHZM-ED

结构形式:直通

连接1:公制圆柱管螺纹

密封形式:E型

连接2:公制外螺纹

密封形式:24°内锥面密封

开启压力:1bar,同时也可选用开启压力为0.2bar,0.5bar,2,3,5bar的弹簧更换

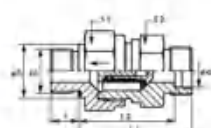

订货号	ØD (mm)	起动压力	系列	G1	工作压力 bar	L1 (mm)	Ød2 (mm)	i (mm)	L2 (mm)	S1	S2
XHZM NW 04 HL ED	14	ca. 1 bar	L	M 10 x 1	PN 250	33.5	6	8	26.5	17	17
XHZM NW 06 HL ED	-	ca. 1 bar	L	M 12 x 1,5	PN 250	33.5	8	12	28.5	19	19
XHZM NW 08 HL ED	-	ca. 1 bar	L	M 14 x 1,5	PN 250	45.5	10	12	38.5	24	22
XHZM NW 10 HL ED	-	ca. 1 bar	L	M 16 x 1,5	PN 250	47.5	12	12	40.5	30	27
XHZM NW 13 HL ED	-	ca. 1 bar	L	M 18 x 1,5	PN 250	49.5	15	12	42.5	32	27
XHZM NW 16 HL ED	-	ca. 1 bar	L	M 22 x 1,5	PN 160	55.5	18	14	48	36	36
XHZM NW 20 HL ED	-	ca. 1 bar	L	M 26 x 1,5	PN 160	63.5	22	16	56	46	41
XHZM NW 25 HL ED	-	ca. 1 bar	L	M 33 x 2	PN 100	71.5	28	18	64	55	50
XHZM NW 32 HL ED	-	ca. 1 bar	L	M 42 x 2	PN 100	80.5	35	20	70	60	60
XHZM NW 40 HL ED	-	ca. 1 bar	L	M 48 x 2	PN 100	81.5	42	22	70.5	70	65
XHZM NW 03 HS ED	-	ca. 1 bar	S	M 12 x 1,5	PN 400	38.5	6	12	31.5	19	19
XHZM NW 04 HS ED	-	ca. 1 bar	S	M 14 x 1,5	PN 400	38.5	8	12	31.5	19	19
XHZM NW 06 HS ED	-	ca. 1 bar	S	M 16 x 1,5	PN 400	45.5	10	12	38	24	22
XHZM NW 08 HS ED	-	ca. 1 bar	S	M 18 x 1,5	PN 400	48.5	12	12	41	27	24
XHZM NW 10 HS ED	-	ca. 1 bar	S	M 20 x 1,5	PN 315	51.5	14	14	43.5	32	27
XHZM NW 13 HS ED	-	ca. 1 bar	S	M 22 x 1,5	PN 315	54.5	16	14	46	36	32
XHZM NW 16 HS ED	-	ca. 1 bar	S	M 27 x 2	PN 250	60.5	20	16	50	46	41
XHZM NW 20 HS ED	-	ca. 1 bar	S	M 33 x 2	PN 250	66.5	25	18	54.5	50	46
XHZM NW 25 HS ED	-	ca. 1 bar	S	M 42 x 2	PN 250	77.5	30	20	64	60	60
XHZM NW 32 HS ED	-	ca. 1 bar	S	M 48 x 2	PN 250	87.5	38	22	71.5	70	65

系列: LL=特轻系列 L=轻系列 S=重系列; G1=接口螺纹

旋转管接头



HANSA-FLEX公司供应的旋转管接头有滑动轴承和滚珠轴承两种。

工作压力

- ① 滑动轴承 - 最大压力至64bar (L系列) 或160bar (S系列)
- ② 滚珠轴承 - 一般最大压力可至250bar

工作温度

NBR密封: -35℃ ~ +100℃

FKM密封: -25℃ ~ +120℃

储存条件

旋转管接头可以在仓库中储存6个月。如果符合DIN7716标准规定的仓库储存条件, 则球轴承旋转管接头的储存期可达到1年。

装配须知

球轴承旋转管接头的使用寿命, 除了受到工作条件的影响外, 还取决于是否能够保证无应力的管道连接。为此, 应该避免直接和管子的连接。对于软管的连接长度, 我们在此建议, 连接长度大约为软管外径的5倍。这样的连接长度有利于对振动和冲击压力的吸收。为了连接软管, 我们建议使用符合DIN3865标准要求的带旋转螺母的管接头。

允许转速值 (滑动轴承)

管径(L系列)	6	8	10	12	15	18	22	28	35	
允许转速 (转/分钟)	28	28	21	17	13	10	10	7	7	
管径(S系列)	6	8	10	12	14	16	20	25	30	38
允许转速 (转/分钟)	11	11	9	7	5	5	4	4	3	3

转速和启动力矩表(滚珠轴承)

Φ外径	工作压力下允许的转速 (转/分钟)					启动力矩 250bar/Nm
	25bar	64bar	100bar	160bar	250bar	
6-8	1500	750	400	200	85	0.08
10-18	800	400	200	100	45	0.24
20-28	300	150	75	38	15	0.8
30-38	200	100	50	25	10	2.0

旋转接头(滚珠轴承)

DG

接口 1: 公制外螺纹, 圆柱形, 24°内锥
 接口 2: 公制外螺纹, 圆柱形, 24°内锥
 结构类型: 滚珠轴承
 结构形式: 直通
 供货范围: 本体(不带锁紧螺母和卡套)
 材质: 钢
 表面保护: 镀锌

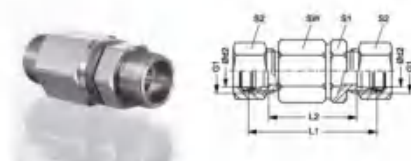

订货号	管外径Ø (mm)	系列	G1	L1 (mm)	SW (mm)	Ød2 (mm)	L2 (mm)	工作压力 bar	S1	S2
DG NW 03 HS	6	S	M 14 x 1,5	61	22	6	47	PN 420	17	17
DG NW 04 HS	8	S	M 16 x 1,5	61	22	8	47	PN 420	17	19
DG NW 08 HS	12	S	M 20 x 1,5	72	30	12	57	PN 420	24	24
DG NW 13 HS	16	S	M 24 x 1,5	74	30	16	57	PN 420	27	30
DG NW 16 HS	20	S	M 30 x 2	92	41	20	71	PN 420	36	36
DG NW 20 HS	25	S	M 36 x 2	96	41	25	72	PN 420	41	46
DG NW 25 HS	30	S	M 42 x 2	109	60	30	82	PN 420	46	50
DG NW 32 HS	38	S	M 52 x 2	114	60	38	82	PN 420	55	60

系列: LL=特轻系列 L=轻系列 S=重系列; G1=接口螺纹

旋转接头(滚珠轴承)

DG H

接口 1: 公制外螺纹, 圆柱形, 24°内锥
 接口 2: 公制外螺纹, 圆柱形, 24°内锥
 结构类型: 滚珠轴承
 结构形式: 直通
 供货范围: 本体(不带锁紧螺母和卡套)
 材质: 钢
 表面保护: 镀锌

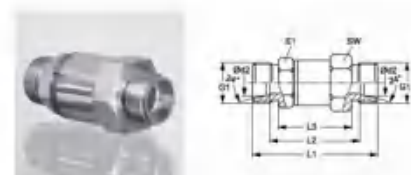

订货号	管外径Ø (mm)	系列	G1	L1 (mm)	SW (mm)	L3 (mm)	Ød2 (mm)	L2 (mm)	工作压力 bar	S1
DG NW 04 HL	6	L	M 12 x 1,5	57	22	37	6	43	PN 315	19
DG NW 06 HL	8	L	M 14 x 1,5	57	22	37	8	43	PN 315	19
DG NW 08 HL	10	L	M 16 x 1,5	68	30	46	10	54	PN 315	24
DG NW 10 HL	12	L	M 18 x 1,5	68	30	46	12	54	PN 315	24
DG NW 13 HL	15	L	M 22 x 1,5	70	30	46	15	56	PN 315	24
DG NW 16 HL	18	L	M 26 x 1,5	80,5	41	56,5	18	65,5	PN 315	36
DG NW 20 HL	22	L	M 30 x 2	84,5	41	56,5	22	69,5	PN 160	36
DG NW 25 HL	28	L	M 36 x 2	96,5	60	68,5	28	81,5	PN 160	55
DG NW 32 HL	35	L	M 45 x 2	100,5	60	68,5	35	79,5	PN 160	55
DG NW 03 HS H	6	S	M 14 x 1,5	61	22	37	6	47	PN 500	19
DG NW 04 HS H	8	S	M 16 x 1,5	61	22	37	8	47	PN 500	19
DG NW 06 HS H	10	S	M 18 x 1,5	61	30	37	10	55	PN 500	24
DG NW 08 HS H	12	S	M 20 x 1,5	72	30	48	12	57	PN 500	24
DG NW 10 HS H	14	S	M 22 x 1,5	73	30	45	14	57	PN 500	24
DG NW 13 HS H	16	S	M 24 x 1,5	74	30	46	16	57	PN 400	24
DG NW 16 HS H	20	S	M 30 x 2	92	41	60	20	71	PN 400	36
DG NW 20 HS H	25	S	M 36 x 2	98	41	62	25	72	PN 400	36
DG NW 25 HS H	30	S	M 42 x 2	109	60	69	30	82	PN 400	55
DG NW 32 HS H	38	S	M 52 x 2	114	60	70	38	82	PN 315	55

系列: LL=特轻系列 L=轻系列 S=重系列; G1=接口螺纹

旋转接头(W90°滚珠轴承)

接口 1: 公制外螺纹, 圆柱形, 24°内锥
 接口 2: 公制外螺纹, 圆柱形, 24°内锥
 结构形式: 双角90°, 滚珠轴承
 供货范围: 本体(不带锁紧螺母和卡套)
 材质: 钢
 表面保护: 镀锌

DG 90

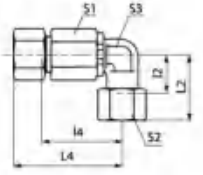

订货号	管外径Ø (mm)	系列	L4 (mm)	L4 (mm)	I2 (mm)	L2 (mm)	工作压力 bar	S1	S3	S2
DG 90 NW 03 HS	6	S	44.5	59	16	31	PN 250	22	17	17
DG 90 NW 04 HS	8	S	44.5	59	17	32	PN 250	22	17	19
DG 90 NW 08 HS	12	S	55.5	72	21.5	38	PN 250	30	22	24
DG 90 NW 13 HS	16	S	54.5	73	24.5	43	PN 250	30	22	30
DG 90 NW 16 HS	20	S	72.5	94.5	26.5	48	PN 250	41	36	36
DG 90 NW 20 HS	25	S	71	95.5	30	54	PN 250	41	36	46
DG 90 NW 25 HS	30	S	89	116	35.5	62	PN 250	60	50	50
DG 90 NW 32 HS	38	S	86.5	117	41	72	PN 250	60	50	60

系列: LL=特轻系列 L=轻系列 S=重系列

旋转接头(2x 90°滚珠轴承)

接口 1: 公制外螺纹, 圆柱形, 24°内锥
 接口 2: 公制外螺纹, 圆柱形, 24°内锥
 结构形式: 双角90°, 滚珠轴承
 供货范围: 本体(不带锁紧螺母和卡套)
 材质: 钢
 表面保护: 镀锌

DG D

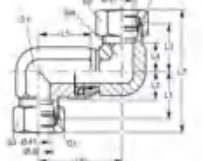

订货号	管外径Ø (mm)	系列	G1	L4 (mm)	SW (mm)	Ød2 (mm)	L2 (mm)	L7 (mm)	L6 (mm)	L1 (mm)	L3 (mm)	Ød1 (mm)	L5 (mm)	工作压力 bar	S1	S3
DG D NW 08 HS	12	S	M 20 x 1,5	26.5	24	12	21.5	81	53	29	34	9.5	39.5	PN 250	22	24
DG D NW 13 HS	16	S	M 24 x 1,5	25.5	24	16	24.5	87	53	33	34	9.5	39.5	PN 250	22	30
DG D NW 16 HS	20	S	M 30 x 2	39.5	32	20	26.5	109	76	37	50	16	56.5	PN 250	36	36
DG D NW 20 HS	25	S	M 36 x 2	38	32	25	30	116	76	42	50	16	56.5	PN 250	36	46
DG D NW 25 HS	30	S	M 42 x 2	44.5	50	30	35.5	133	92.5	49	58	26	65	PN 250	50	50
DG D NW 32 HS	38	S	M 52 x 2	42	50	38	41	145	92.5	57	58	26	65	PN 250	50	60

系列: LL=特轻系列 L=轻系列 S=重系列; G1=接口螺纹

旋转接头(滚珠轴承)

接口 1: BSP外螺纹, 圆柱形, E型
 接口 2: 公制外螺纹, 圆柱形, 24°内锥
 结构类型: 滚珠轴承
 结构形式: 直通
 供货范围: 本体(不带锁紧螺母和卡套)
 材质: 钢
 表面保护: 镀锌

DGR

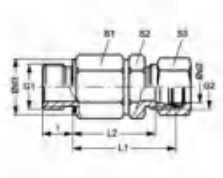

订货号	Ød3 (mm)	管外径Ø (mm)	系列	G1	G2	Ød2 (mm)	L2 (mm)	L1 (mm)	i (mm)	工作压力 bar	S1	S2	S3
DGR NW 03 HS	19	6	S	G 1/4" -19	M 14 x 1,5	6	42	49	12	PN 250	22	17	17
DGR NW 04 HS	19	8	S	G 1/4" -19	M 16 x 1,5	8	42	49	12	PN 250	22	17	19
DGR NW 08 HS	22	12	S	G 3/8" -19	M 20 x 1,5	12	52.5	60	12	PN 250	30	24	24
DGR NW 13 HS	27	16	S	G 1/2" -14	M 24 x 1,5	16	54.5	60	14	PN 250	30	27	30
DGR NW 16 HS	32	20	S	G 3/4" -14	M 30 x 2	20	65.5	76	16	PN 250	41	36	36
DGR NW 20 HS	40	25	S	G 1" -11	M 36 x 2	25	66	78	18	PN 250	41	41	46
DGR NW 25 HS	50	30	S	G 1.1/4" -11	M 42 x 2	30	75.5	89	20	PN 250	60	46	50
DGR NW 32 HS	55	38	S	G 1.1/2" -11	M 52 x 2	38	76	92	22	PN 250	60	55	60

系列: LL=特轻系列 L=轻系列 S=重系列; G1=接口螺纹 G2=接口螺纹

旋转接头(滚珠轴承)

接口 1: BSP外螺纹,圆柱形,E型
接口 2: 公制外螺纹,圆柱形,24°内锥
结构类型: 滚珠轴承
结构形式: 直通
供货范围: 本体(不带锁紧螺母和卡套)
材质: 钢
表面保护: 镀锌

DGR H

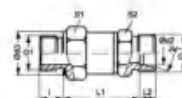

订货号	Ød3 (mm)	管外径Ø (mm)	系列	G1	G2	L1 (mm)	Ød2 (mm)	L2 (mm)	i (mm)	工作压力 bar	S1	S2
DGR NW 04 HL	14	6	L	G 1/8" -28	M 12 x 1,5	40,5	6	7	8	PN 315	22	19
DGR NW 04 HL 1/4	19	6	L	G 1/4" -19	M 12 x 1,5	40	6	7	12	PN 315	22	19
DGR NW 06 HL	19	8	L	G 1/4" -19	M 14 x 1,5	40	8	7	12	PN 315	22	19
DGR NW 08 HL	19	10	L	G 1/4" -19	M 16 x 1,5	41	10	7	12	PN 315	22	19
DGR NW 08 HL 3/8	22	10	L	G 3/8" -19	M 16 x 1,5	50	10	7	12	PN 315	30	24
DGR NW 10 HL 1/2	27	12	L	G 1/2" -14	M 18 x 1,5	50	12	7	14	PN 315	30	24
DGR NW 13 HL	27	15	L	G 1/2" -14	M 22 x 1,5	51	15	7	14	PN 315	30	24
DGR NW 13 HL 3/4	-	15	L	G 3/4" -14	M 22 x 1,5	-	15	-	-	-	-	-
DGR NW 16 HL	27	18	L	G 1/2" -14	M 26 x 1,5	51,5	18	7,5	14	PN 315	30	30
DGR NW 16 HL 3/4	-	18	L	G 3/4" -14	M 26 x 1,5	-	18	-	-	-	-	-
DGR NW 20 HL 1/2	-	22	L	G 1/2" -14	M 30 x 2	-	22	-	-	-	-	-
DGR NW 20 HL	32	22	L	G 3/4" -14	M 30 x 2	66	22	7,5	16	PN 160	41	36
DGR NW 20 HL 1	-	22	L	G 1" -11	M 30 x 2	-	22	-	-	-	-	-
DGR NW 03 HS H	19	6	S	G 1/4" -19	M 14 x 1,5	42	6	7	12	PN 500	22	19
DGR NW 04 HS H	19	8	S	G 1/4" -19	M 16 x 1,5	42	8	7	12	PN 500	22	19
DGR NW 06 HS H	22	10	S	G 3/8" -19	M 18 x 1,5	42	10	7,5	12	PN 500	22	19
DGR NW 08 HS H	22	12	S	G 3/8" -19	M 20 x 1,5	52,5	12	7,5	12	PN 500	30	24
DGR NW 08 HS 1/2 H	27	12	S	G 1/2" -14	M 20 x 1,5	53	12	7,5	12	PN 500	22	32
DGR NW 10 HS H	27	14	S	G 1/2" -14	M 22 x 1,5	52	14	8	14	PN 500	30	24
DGR NW 13 HS H	27	16	S	G 1/2" -14	M 24 x 1,5	51,5	16	8,5	14	PN 400	30	24
DGR NW 16 HS H	32	20	S	G 3/4" -14	M 30 x 2	65,5	20	10,5	16	PN 400	41	36
DGR NW 16 HS 1 H	40	20	S	G 1" -11	M 30 x 2	65	20	10,5	18	PN 400	41	36
DGR NW 20 HS 3/4 H	32	25	S	G 3/4" -14	M 36 x 2	65	25	12	16	PN 400	41	36
DGR NW 20 HS H	40	25	S	G 1" -11	M 36 x 2	66	25	12	18	PN 400	41	36

系列: LL=特轻系列 L=轻系列 S=重系列;G1=接口螺纹 G2=接口螺纹

旋转接头(W90°滚珠轴承)

接口 1: BSP外螺纹,圆柱形,E型
接口 2: 公制外螺纹,圆柱形,24°内锥
结构类型: 滚珠轴承
结构形式: 直通
供货范围: 本体(不带锁紧螺母和卡套)
材质: 钢
表面保护: 镀锌

DGR 90

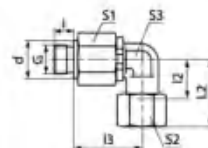

订货号	管外径Ø (mm)	系列	L3 (mm)	L2 (mm)	L1 (mm)	i (mm)	G	Ød (mm)	工作压力 bar	S1	S3	S2
DGR 90 NW 03 HS	6	S	39,5	16	31	12	G 1/4" -19	19	PN 250	22	17	17
DGR 90 NW 04 HS	8	S	39,5	17	32	12	G 1/4" -19	19	PN 250	22	17	19
DGR 90 NW 08 HS	12	S	51	21,5	38	12	G 3/8" -19	22	PN 250	30	22	24
DGR 90 NW 13 HS	16	S	49	24,5	43	14	G 1/2" -14	27	PN 250	30	22	30
DGR 90 NW 16 HS	20	S	67	26,5	48	16	G 3/4" -14	32	PN 250	41	36	36
DGR 90 NW 20 HS	25	S	65	30	54	18	G 1" -11	40	PN 250	41	36	46
DGR 90 NW 25 HS	30	S	82,5	35,5	62	20	G 1.1/4" -11	50	PN 250	60	50	50
DGR 90 NW 32 HS	38	S	80,5	41	72	22	G 1.1/2" -11	55	PN 250	60	50	60

系列: LL=特轻系列 L=轻系列 S=重系列;G=接口螺纹

旋转接头(滚珠轴承)

接口 1: 公制外螺纹, 圆柱形, E型
 接口 2: 公制外螺纹, 圆柱形, 24°内锥
 结构类型: 滚珠轴承
 结构形式: 直通
 供货范围: 本体(不带锁紧螺母和卡套)
 材质: 钢
 表面保护: 镀锌

DGM

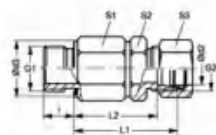

订货号	Ød3 (mm)	管外径Ø (mm)	系列	G1	G2	Ød2 (mm)	L2 (mm)	L1 (mm)	i (mm)	工作压力 bar	S1	S2	S3
DGM NW 03 HS 14	19	6	S	M 14 x 1,5	M 14 x 1,5	6	42	49	12	PN 250	22	17	17
DGM NW 04 HS	19	8	S	M 14 x 1,5	M 16 x 1,5	8	42	49	12	PN 250	22	17	19
DGM NW 08 HS	24	12	S	M 18 x 1,5	M 20 x 1,5	12	52.5	60	12	PN 250	30	24	24
DGM NW 13 HS	27	16	S	M 22 x 1,5	M 24 x 1,5	16	51.5	60	14	PN 250	30	27	30
DGM NW 16 HS	32	20	S	M 27 x 2	M 30 x 2	20	65.5	76	16	PN 250	41	36	36
DGM NW 20 HS	40	25	S	M 33 x 2	M 36 x 2	25	66	78	18	PN 250	41	41	46
DGM NW 25 HS	50	30	S	M 42 x 2	M 42 x 2	30	75.5	89	20	PN 250	60	46	50
DGM NW 32 HS	55	38	S	M 48 x 2	M 52 x 2	38	76	92	22	PN 250	60	55	60

系列: LL=特轻系列 L=轻系列 S=重系列; G1=接口螺纹 G2=接口螺纹

旋转螺栓连接(滚珠轴承)

接口 1: 公制外螺纹, 圆柱形, E型
 接口 2: 公制外螺纹, 圆柱形, 24°内锥
 结构类型: 滚珠轴承
 结构形式: 直通
 供货范围: 本体(不带锁紧螺母和卡套)
 材质: 钢
 表面保护: 镀锌

DGM H

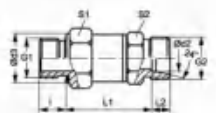

订货号	Ød3 (mm)	管外径Ø (mm)	系列	G1	G2	L1 (mm)	Ød2 (mm)	L2 (mm)	i (mm)	工作压力 bar	S1	S2
DGM NW 04 HL	14	6	L	M 10 x 1	M 12 x 1,5	40.5	6	7	8	PN 315	22	19
DGM NW 04 HL 12	17	6	L	M 12 x 1,5	M 12 x 1,5	40.5	6	7	12	PN 315	22	19
DGM NW 06 HL	17	8	L	M 12 x 1,5	M 14 x 1,5	40.5	8	7	12	PN 315	22	19
DGM NW 06 HL 14	19	8	L	M 14 x 1,5	M 14 x 1,5	40	8	7	12	PN 315	22	19
DGM NW 08 HL	19	10	L	M 14 x 1,5	M 16 x 1,5	40	10	7	12	PN 315	22	19
DGM NW 08 HL 16	22	10	L	M 16 x 1,5	M 16 x 1,5	50	10	7	12	PN 315	30	24
DGM NW 10 HL 18	27	12	L	M 18 x 1,5	M 18 x 1,5	50	12	7	14	PN 315	30	24
DGM NW 10 HL 22	27	12	L	M 22 x 1,5	M 18 x 1,5	50	12	7	14	PN 315	30	24
DGM NW 13 HL	24	15	L	M 18 x 1,5	M 22 x 1,5	51	15	7	14	PN 315	30	24
DGM NW 13 HL 22	27	15	L	M 22 x 1,5	M 22 x 1,5	51	15	7	14	PN 315	30	24
DGM NW 16 HL	27	18	L	M 22 x 1,5	M 26 x 1,5	50.5	18	7.5	14	PN 315	30	30
DGM NW 20 HL	32	22	L	M 26 x 1,5	M 30 x 2	64.5	22	7.5	16	PN 160	41	36
DGM NW 03 HS 12 H	17	6	S	M 12 x 1,5	M 14 x 1,5	42.5	6	7	12	PN 500	22	19
DGM NW 06 HS 18 H	22	10	S	M 18 x 1,5	M 18 x 1,5	42	10	7.5	12	PN 500	22	19
DGM NW 06 HS H	22	10	S	M 16 x 1,5	M 18 x 1,5	42	10	7.5	12	PN 500	22	19
DGM NW 20 HS 27 H	40	25	S	M 27 x 2	M 36 x 2	66	25	12	18	PN 400	41	36

系列: LL=特轻系列 L=轻系列 S=重系列; G1=接口螺纹 G2=接口螺纹

旋转接头(W90°滚珠轴承)

DGM 90

接口 1:公制外螺纹,圆柱形,E型
 接口 2:公制外螺纹,圆柱形,24°内锥
 结构类型:滚珠轴承
 结构形式:角度90°
 供货范围:本体(不带锁紧螺母和卡套)
 材质:钢
 表面保护:镀锌

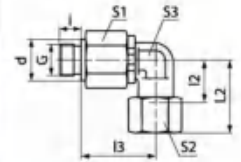

订货号	管外径Ø (mm)	系列	L3 (mm)	L2 (mm)	L2 (mm)	i (mm)	G	Ød (mm)	工作压力 bar	S1	S3	S2
DGM 90 NW 03 HS 14	6	S	39.5	16	31	12	M 14 x 1,5	19	PN 250	22	17	17
DGM 90 NW 04 HS	8	S	39.5	17	32	12	M 14 x 1,5	19	PN 250	22	17	19
DGM 90 NW 08 HS	12	S	51	21.5	38	12	M 18 x 1,5	22	PN 250	30	22	24
DGM 90 NW 13 HS	16	S	49	24.5	43	14	M 22 x 1,5	27	PN 250	30	22	30
DGM 90 NW 16 HS	20	S	67	26.5	48	16	M 27 x 2	32	PN 250	41	36	36
DGM 90 NW 20 HS	25	S	65	30	54	18	M 33 x 2	40	PN 250	41	36	46
DGM 90 NW 25 HS	30	S	82.5	35.5	62	20	M 42 x 2	50	PN 250	60	50	50
DGM 90 NW 32 HS	38	S	80.5	41	72	22	M 48 x 2	55	PN 250	60	50	60

系列: LL=特轻系列 L=轻系列 S=重系列;G=接口螺纹

隔板式旋转接头(滚珠轴承)

DGS

接口 1:公制外螺纹,圆柱形,24°内锥
 接口 2:公制外螺纹,圆柱形,24°内锥
 结构类型:滚珠轴承
 结构形式:直通
 供货范围:本体(不带锁紧螺母和卡套)
 材质:钢
 表面保护:镀锌

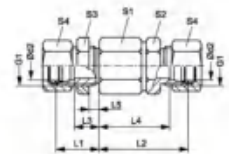

订货号	管外径Ø (mm)	系列	G1	L4 (mm)	Ød2 (mm)	L2 (mm)	L1 (mm)	L3 (mm)	L5 (mm)	工作压力 bar	S1	S4	S2	S3
DGS NW 03 HS	6	S	M 14 x 1,5	42	6	49	23	16	5	PN 250	22	17	17	19
DGS NW 04 HS	8	S	M 16 x 1,5	42	8	49	23	16	5	PN 250	22	19	17	22
DGS NW 08 HS	12	S	M 20 x 1,5	52.5	12	60	23	15.5	5	PN 250	30	24	24	27
DGS NW 13 HS	16	S	M 24 x 1,5	51.5	16	60	26	17.5	5	PN 250	30	30	27	32
DGS NW 16 HS	20	S	M 30 x 2	65.5	20	76	39	28.5	15	PN 250	41	36	36	41
DGS NW 20 HS	25	S	M 36 x 2	66	25	78	42	30	15	PN 250	41	46	41	46
DGS NW 25 HS	30	S	M 42 x 2	75.5	30	89	44	30.5	15	PN 250	60	50	46	50
DGS NW 32 HS	38	S	M 52 x 2	76	38	92	47	31	15	PN 250	60	60	55	65

系列: LL=特轻系列 L=轻系列 S=重系列;G=接口螺纹

隔板式旋转接头(滚珠轴承)

接口 1: 公制外螺纹, 圆柱形, 24°内锥

接口 2: 公制外螺纹, 圆柱形, 24°内锥

结构类型: 滚珠轴承

结构形式: 直通

供货范围: 本体(不带锁紧螺母和卡套)

材质: 钢

表面保护: 镀锌

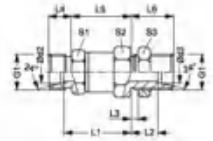

订货号	管外径Ø (mm)	系列	G1	L4 (mm)	Ød2 (mm)	L2 (mm)	L6 (mm)	L1 (mm)	L3 (mm)	L5 (mm)	工作压力 bar	S1	S2	S3
DGS NW 06 HL	8	L	M 14 x 1,5	10	8	16	23	40	5	37	PN 315	19	22	17
DGS NW 08 HL	10	L	M 16 x 1,5	11	10	16	23	50	5	46	PN 315	24	30	22
DGS NW 10 HL	12	L	M 18 x 1,5	11	12	16	23	50	5	46	PN 315	24	30	24
DGS NW 13 HL	15	L	M 22 x 1,5	12	15	19	26	51	5	46	PN 315	24	30	30
DGS NW 16 HL	18	L	M 26 x 1,5	12	18	28	35,5	61	15	56,5	PN 315	36	41	36
DGS NW 20 HL	22	L	M 30 x 2	14	22	30,5	38	63	15	56,5	PN 160	36	41	41
DGS NW 25 HL	28	L	M 36 x 2	14	28	31	38,5	75	15	68,5	PN 160	55	60	46
DGS NW 32 HL	35	L	M 45 x 2	16	35	31,5	42	74	15	68,5	PN 160	55	60	55
DGS NW 04 HS H	8	S	M 16 x 1,5	12	8	16	23	42	5	37	PN 500	19	22	22
DGS NW 08 HS H	12	S	M 20 x 1,5	12	12	15,5	23	52,5	5	48	PN 500	24	30	27
DGS NW 13 HS H	16	S	M 24 x 1,5	14	16	17,5	26	51,5	5	46	PN 400	24	30	32
DGS NW 16 HS H	20	S	M 30 x 2	16	20	28,5	39	65,5	15	60	PN 400	36	41	41
DGS NW 20 HS H	25	S	M 36 x 2	18	25	30	42	66	15	60	PN 400	36	41	46
DGS NW 25 HS H	30	S	M 42 x 2	22	30	30,5	44	75,5	15	69	PN 400	55	60	50

系列: LL=特轻系列 L=轻系列 S=重系列; G1=接口螺纹

隔板式旋转接头(滚珠轴承)

接口 1: 公制外螺纹, 圆柱形, E型

接口 2: 公制外螺纹, 圆柱形, 24°内锥

结构类型: 滚珠轴承

结构形式: 直通

供货范围: 本体(不带锁紧螺母和卡套)

材质: 钢

表面保护: 镀锌

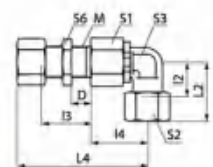

订货号	管外径Ø (mm)	系列	M	D (mm)	L4 (mm)	I2 (mm)	L2 (mm)	I4 (mm)	I3 (mm)	工作压力 bar	S6	S1	S3
DGS 90 NW03 HS	6	S	M 14 x 1,5	5	70	16	31	39,5	16	PN 250	19	22	17
DGS 90 NW04 HS	8	S	M 16 x 1,5	5	70	17	32	39,5	16	PN 250	22	22	17
DGS 90 NW08 HS	12	S	M 20 x 1,5	5	83	21,5	38	51	15,5	PN 250	27	30	22
DGS 90 NW13 HS	16	S	M 24 x 1,5	5	85	24,5	43	49	17,5	PN 250	32	30	22
DGS 90 NW16 HS	20	S	M 30 x 2	15	117,5	26,5	48	67	28,5	PN 250	41	41	36
DGS 90 NW20 HS	25	S	M 36 x 2	15	119,5	30	54	65	30	PN 250	46	41	36
DGS 90 NW25 HS	30	S	M 42 x 2	15	140	35,5	62	82,5	30,5	PN 250	50	60	50
DGS 90 NW32 HS	38	S	M 52 x 2	15	142	41	72	80,5	31	PN 250	65	60	50

系列: LL=特轻系列 L=轻系列 S=重系列

旋转接头(滑动轴承)

GVR

接口 1: BSP外螺纹,圆柱形,E型

接口 2: 公制外螺纹,圆柱形,24°内锥

结构类型: 滑动轴承

结构形式: 直通

供货范围: 本体(不带锁紧螺母和卡套)

材质: 钢

表面保护: 镀锌

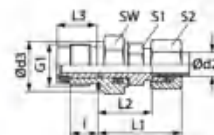

订货号	Ød3 (mm)	管外径Ø (mm)	系列	G1	SW (mm)	Ød2 (mm)	L2 (mm)	L1 (mm)	L3 (mm)	i (mm)	工作压力 bar	S1	S2
GVR NW 04 HL 1/4	19	6	L	G 1/4"-19	19	6	21	40	18	12	PN 40	12	14
GVR NW 06 HL	19	8	L	G 1/4"-19	19	8	21	40	18	12	PN 40	14	17
GVR NW 08 HL 3/8	22	10	L	G 3/8"-19	24	10	25	40	18	12	PN 40	17	19
GVR NW 10 HL 1/2	27	12	L	G 1/2"-14	27	12	27	42	21	14	PN 40	19	22
GVR NW 13 HL 3/4	32	15	L	G 3/4"-14	32	15	32	47	24	16	PN 40	24	27
GVR NW 16 HL 1	40	18	L	G 1"-11	41	18	35	51	27.5	18	PN 40	27	22
GVR NW 20 HL 1	40	22	L	G 1"-11	41	22	39.5	55	27.5	18	PN 40	32	36
GVR NW 25 HL 11/4	40	28	L	G 1.1/4"-11	50	28	40.5	57	31	20	PN 40	41	41
GVR NW 32 HL 11/2	55	35	L	G 1.1/2"-11	55	35	44.5	66	35	22	PN 40	46	50
GVR NW 03 HS	19	6	S	G 1/4"-19	19	6	23	38	18	12	PN 100	14	17
GVR NW 04 HS	19	8	S	G 1/4"-19	19	8	24	39	18	12	PN 100	17	19
GVR NW 06 HS	22	10	S	G 3/8"-19	24	10	26.5	43	18	12	PN 100	19	22
GVR NW 08 HS 1/2	27	12	S	G 1/2"-14	27	12	28.5	45	21	14	PN 100	22	24
GVR NW 13 HS 3/4	32	16	S	G 3/4"-14	32	16	33.5	52	24	16	PN 100	27	30
GVR NW 16 HS 1	40	20	S	G 1"-11	41	20	38	60	27.5	18	PN 100	32	36
GVR NW 20 HS	40	25	S	G 1"-11	41	25	40.5	65	27.5	18	PN 100	41	46
GVR NW 25 HS 11/4	50	30	S	G 1.1/4"-11	50	30	41.5	68	31	20	PN 100	46	50
GVR NW 32 HS 11/2	55	38	S	G 1.1/2"-11	55	38	47	78	35	22	PN 100	55	60

系列: LL=特轻系列 L=轻系列 S=重系列;G1=接口螺纹

旋转接头(滑动轴承)

GVM

接口 1: 公制外螺纹,圆柱形,E型

接口 2: 公制外螺纹,圆柱形,24°内锥

结构类型: 滑动轴承

结构形式: 直通

供货范围: 本体(不带锁紧螺母和卡套)

材质: 钢

表面保护: 镀锌

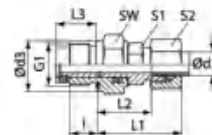

订货号	Ød3 (mm)	管外径Ø (mm)	系列	G1	SW (mm)	Ød2 (mm)	L2 (mm)	L1 (mm)	L3 (mm)	i (mm)	工作压力 bar	S1	S2
GVM NW 04 HL 14	19	6	L	M 14 x 1,5	19	6	20	27	18	12	PN 40	12	14
GVM NW 06 HL 14	19	8	L	M 14 x 1,5	19	8	21	29	18	12	PN 40	12	17
GVM NW 08 HL 18	24	10	L	M 18 x 1,5	24	10	26	30	18	12	PN 40	14	19
GVM NW 10 HL 22	27	12	L	M 22 x 1,5	27	12	27	32	21	14	PN 40	17	22
GVM NW 13 HL 27	32	15	L	M 27 x 2	32	15	33	36	24	16	PN 40	19	27
GVM NW 16 HL 33	40	18	L	M 33 x 2	41	18	37.5	40	27.5	18	PN 40	27	32
GVM NW 20 HL 33	40	22	L	M 33 x 2	41	22	39.5	44	27.5	18	PN 40	27	36
GVM NW 25 HL 42	50	28	L	M 42 x 2	50	28	44	47	31	20	PN 40	36	41
GVM NW 32 HL 48	55	35	L	M 48 x 2	55	35	54	56	35	22	PN 40	41	50
GVM NW 03 HS 14	19	6	S	M 14 x 1,5	19	6	21	31	18	12	PN 100	12	17
GVM NW 04 HS	19	8	S	M 14 x 1,5	19	8	22	32	18	12	PN 100	14	19
GVM NW 06 HS 18	24	10	S	M 18 x 1,5	24	10	27	34	18	12	PN 100	17	22
GVM NW 08 HS	27	12	S	M 22 x 1,5	27	12	28	38	21	14	PN 100	17	24
GVM NW 13 HS 27	32	16	S	M 27 x 2	32	16	34	43	24	16	PN 100	24	30
GVM NW 16 HS 33	40	20	S	M 33 x 2	41	20	39.5	48	27.5	18	PN 100	27	36
GVM NW 20 HS	40	25	S	M 33 x 2	41	25	42.5	54	27.5	18	PN 100	36	46
GVM NW 25 HS	50	30	S	M 42 x 2	50	30	48	62	31	20	PN 100	41	50
GVM NW 32 HS	55	38	S	M 48 x 2	55	38	55	72	35	22	PN 100	50	60

系列: LL=特轻系列 L=轻系列 S=重系列;G1=接口螺纹

旋转接头(2x90°滑动轴承)

DG D H

接口 1:公制外螺纹,圆柱形,24°内锥

接口 2:公制外螺纹,圆柱形,24°内锥

结构类型:滑动轴承

结构形式:角度90°

供货范围:本体(不带锁紧螺母和卡套)

材质:钢

表面保护:镀锌

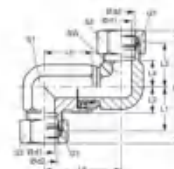

订货号	管外径Ø (mm)	系列	G1	L6 (mm)	L1 (mm)	L4 (mm)	SW (mm)	L3 (mm)	Ød2 (mm)	L2 (mm)	工作压力 bar
DG D NW 08 HS H	12	S	M 20 x 1,5	32	28	20,5	32	28	12	20,5	PN 400
DG D NW 13 HS H	16	S	M 24 x 1,5	40	34	25,5	40	34	16	25,5	PN 400
DG D NW 16 HS H	20	S	M 30 x 2	45	38	27,5	45	38	20	27,5	PN 250
DG D NW 20 HS H	25	S	M 36 x 2	55	45	33	55	45	25	33	PN 250
DG D NW 25 HS H	30	S	M 42 x 2	65	52	38,5	65	52	30	38,5	PN 250
DG D NW 32 HS H	38	S	M 52 x 2	75	59	43	75	59	38	43	PN 250

系列: LL=特轻系列 L=轻系列 S=重系列;G1=接口螺纹

旋转接头(W90°滑动轴承)

GV 90 H

接口 1:公制外螺纹,圆柱形,24°内锥

接口 2:公制外螺纹,圆柱形,24°内锥

结构类型:滑动轴承

结构形式:角度90°

供货范围:本体(不带锁紧螺母和卡套)

材质:钢

表面保护:镀锌

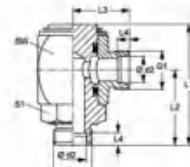

订货号	管外径Ø (mm)	系列	G1	L1 (mm)	L4 (mm)	SW (mm)	L3 (mm)	Ød2 (mm)	L2 (mm)	工作压力 bar	S1
GV 90 NW 04 HL H	6	L	M 12 x 1,5	49	7	27	23	6	31	PN 250	19
GV 90 NW 06 HL H	8	L	M 14 x 1,5	54	7	30	25	8	33	PN 250	22
GV 90 NW 08 HL H	10	L	M 16 x 1,5	57	7	32	27	10	36	PN 250	24
GV 90 NW 10 HL H	12	L	M 18 x 1,5	63	7	36	29	12	39	PN 250	27
GV 90 NW 13 HL H	15	L	M 22 x 1,5	68	7	40	32	15	42	PN 250	32
GV 90 NW 16 HL H	18	L	M 26 x 1,5	75	7,5	45	34	18	46	PN 160	36
GV 90 NW 20 HL H	22	L	M 30 x 2	89	7,5	55	41	22	54	PN 160	41
GV 90 NW 25 HL H	28	L	M 36 x 2	103	7,5	65	46	28	62	PN 100	50
GV 90 NW 32 HL H	35	L	M 45 x 2	115	10,5	75	53	35	69	PN 100	55
GV 90 NW 40 HL H	42	L	M 52 x 2	147	11	90	61	42	90	PN 100	70
GV 90 NW 03 HS H	6	S	M 14 x 1,5	51	7	27	25	6	33	PN 400	19
GV 90 NW 04 HS H	8	S	M 16 x 1,5	51	7	27	25	8	33	PN 400	19
GV 90 NW 06 HS H	10	S	M 18 x 1,5	56	7,5	30	27	10	35	PN 400	22
GV 90 NW 08 HS H	12	S	M 20 x 1,5	58	7,5	32	28	12	37	PN 400	24
GV 90 NW 10 HS H	14	S	M 22 x 1,5	66	8	36	32	14	42	PN 400	27
GV 90 NW 13 HS H	16	S	M 24 x 1,5	70	8,5	40	34	16	44	PN 400	32
GV 90 NW 16 HS H	20	S	M 30 x 2	79	10,5	45	38	20	50	PN 250	36
GV 90 NW 20 HS H	25	S	M 36 x 2	93	12	55	45	25	58	PN 250	41
GV 90 NW 25 HS H	30	S	M 42 x 2	109	13,5	65	52	30	68	PN 250	50
GV 90 NW 32 HS H	38	S	M 52 x 2	121	16	75	59	38	75	PN 250	55

系列: LL=特轻系列 L=轻系列 S=重系列;G1=接口螺纹

旋转接头(W90°滑动轴承)

接口 1: BSP外螺纹, 圆柱形, E型
 接口 2: 公制外螺纹, 圆柱形, 24°内锥
 结构类型: 滑动轴承
 结构形式: 角度90°
 供货范围: 本体(不带锁紧螺母和卡套)
 材质: 钢
 表面保护: 镀锌

GVR 90

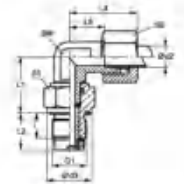

订货号	管外径Ø (mm)	系列	G1	L4 (mm)	SW (mm)	d3 (mm)	Ød2 (mm)	L2 (mm)	L1 (mm)	i (mm)	L5 (mm)	工作压力 bar	S1	S2
GVR 90 NW 04 HL 1/4	6	L	G 1/4"-19	27	12	19	6	18	20	12	12	PN 40	19	14
GVR 90 NW 06 HL	8	L	G 1/4"-19	29	12	19	8	18	21	12	14	PN 40	19	17
GVR 90 NW 08 HL 3/8	10	L	G 3/8"-19	30	14	22	10	18	26	12	15	PN 40	24	19
GVR 90 NW 10 HL 1/2	12	L	G 1/2"-14	32	17	27	12	21	27	14	17	PN 40	27	22
GVR 90 NW 13 HL 3/4	15	L	G 3/4"-14	36	19	32	15	24	33	16	21	PN 40	32	27
GVR 90 NW 16 HL 1	18	L	G 1"-11	40	27	40	18	27.5	37.5	18	23.5	PN 40	41	32
GVR 90 NW 20 HL 1	22	L	G 1"-11	44	27	40	22	27.5	39.5	18	27.5	PN 40	41	36
GVR 90 NW 25 HL 1 1/4	28	L	G 1.1/4"-11	47	36	50	28	31	44	20	30.5	PN 40	50	41
GVR 90 NW 32 HL 1 1/2	35	L	G 1.1/2"-11	56	41	55	35	35	54	22	34.5	PN 40	55	50
GVR 90 NW 03 HS	6	S	G 1/4"-19	31	12	19	6	18	21	12	16	PN 100	19	17
GVR 90 NW 04 HS	8	S	G 1/4"-19	32	14	19	8	18	22	12	17	PN 100	19	19
GVR 90 NW 06 HS	10	S	G 3/8"-19	34	17	22	10	18	27	12	17.5	PN 100	24	22
GVR 90 NW 08 HS 1/2	12	S	G 1/2"-14	38	17	27	12	21	28	14	21.5	PN 100	27	24
GVR 90 NW 13 HS 3/4	16	S	G 3/4"-14	43	24	32	16	24	34	16	24.5	PN 100	32	30
GVR 90 NW 16 HS 1	20	S	G 1"-11	48	27	40	20	27.5	39.5	18	26.5	PN 100	41	36
GVR 90 NW 20 HS	25	S	G 1"-11	54	36	40	25	27.5	42.5	18	30	PN 100	41	46
GVR 90 NW 25 HS	30	S	G 1.1/4"-11	62	41	50	30	31	48	20	35.5	PN 100	50	50
GVR 90 NW 32 HS	38	S	G 1.1/2"-11	72	50	55	38	35	55	22	41	PN 100	55	60

系列: LL=特轻系列 L=轻系列 S=重系列; G1=接口螺纹

旋转接头(W90°滑动轴承)

接口 1: BSP外螺纹, 圆柱形, E型
 接口 2: 公制外螺纹, 圆柱形, 24°内锥
 结构类型: 滑动轴承
 结构形式: 角度90°
 供货范围: 本体(不带锁紧螺母和卡套)
 材质: 钢
 表面保护: 镀锌

GVR 90 H

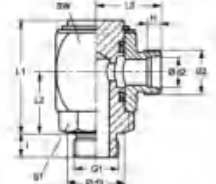

订货号	管外径Ø (mm)	系列	G1	G2	SW (mm)	d3 (mm)	Ød2 (mm)	L2 (mm)	L1 (mm)	L3 (mm)	H (mm)	i (mm)	工作压力 bar	S1
GVR 90 NW 04 HL H	6	L	G 1/8"-28	M 12 x 1,5	27	14	6	21	40	23	7	8	PN 250	17
GVR 90 NW 04 HL 1/4 H	6	L	G 1/4"-19	M 12 x 1,5	27	19	6	22	41	23	7	12	PN 250	19
GVR 90 NW 06 HL H	8	L	G 1/4"-19	M 14 x 1,5	30	19	8	25	46	25	7	12	PN 250	22
GVR 90 NW 08 HL H	10	L	G 1/4"-19	M 16 x 1,5	30	19	10	25	46	26	7	12	PN 250	22
GVR 90 NW 08 HL 3/8 H	10	L	G 3/8"-19	M 16 x 1,5	32	22	10	27	48	27	7	12	PN 250	24
GVR 90 NW 10 HL H	12	L	G 3/8"-19	M 18 x 1,5	32	22	12	27	48	27	7	12	PN 250	24
GVR 90 NW 10 HL 1/2 H	12	L	G 1/2"-14	M 18 x 1,5	36	27	12	30	55	29	7	14	PN 250	27
GVR 90 NW 13 HL H	15	L	G 1/2"-14	M 22 x 1,5	40	27	15	33	59	32	7	14	PN 250	32
GVR 90 NW 16 HL H	18	L	G 1/2"-14	M 26 x 1,5	40	27	18	33	59	32	7.5	14	PN 160	32
GVR 90 NW 16 HL 3/4 H	18	L	G 3/4"-14	M 26 x 1,5	45	32	18	35	66	32	7.5	16	PN 160	32
GVR 90 NW 20 HL H	22	L	G 3/4"-14	M 30 x 2	45	32	22	35	66	36	7.5	16	PN 160	36
GVR 90 NW 20 HL 1 H	22	L	G 1"-11	M 30 x 2	55	40	22	41	78	36	7.5	18	PN 160	36
GVR 90 NW 25 HL H	28	L	G 1"-11	M 36 x 2	55	40	28	41	78	41	7.5	18	PN 100	41
GVR 90 NW 32 HL 1 1/4 H	35	L	G 1.1/4"-11	M 45 x 2	65	50	35	51	92	48	10.5	20	PN 100	50
GVR 90 NW 40 HL H	42	L	G 1.1/2"-11	M 52 x 2	75	55	42	56	102	53	11	22	PN 100	55
GVR 90 NW 03 HS H	6	S	G 1/4"-19	M 14 x 1,5	27	19	6	22	41	25	7	12	PN 400	19
GVR 90 NW 04 HS H	8	S	G 1/4"-19	M 16 x 1,5	27	19	8	22	41	25	7	12	PN 400	19
GVR 90 NW 06 HS H	10	S	G 3/8"-19	M 18 x 1,5	30	22	10	25	46	27	7.5	12	PN 400	22
GVR 90 NW 06 HS 1/4 H	10	S	G 1/4"-19	M 18 x 1,5	27	19	10	22	41	27	7.5	12	PN 400	22

旋转接头(W90°滑动轴承)

接口 1: BSP外螺纹, 圆柱形, E型
 接口 2: 公制外螺纹, 圆柱形, 24°内锥
 结构类型: 滑动轴承
 结构形式: 角度90°
 供货范围: 本体(不带锁紧螺母和卡套)
 材质: 钢
 表面保护: 镀锌

GVR 90 H

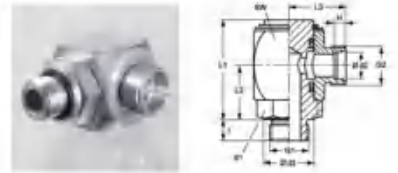

订货号	管外径Ø (mm)	系列	G1	G2	SW (mm)	d3 (mm)	Ød2 (mm)	L2 (mm)	L1 (mm)	L3 (mm)	H (mm)	i (mm)	工作压力 bar	S1
GVR 90 NW 08 HS H	12	S	G 3/8" -19	M 20 x 1,5	32	22	12	27	48	28	7,5	12	PN 400	24
GVR 90 NW 08 HS 1/2 H	12	S	G 1/2" -14	M 20 x 1,5	36	27	12	30	55	27	7,5	14	PN 400	24
GVR 90 NW 10 HS H	14	S	G 1/2" -14	M 22 x 1,5	36	27	14	30	55	32	8	14	PN 400	27
GVR 90 NW 13 HS H	16	S	G 1/2" -14	M 24 x 1,5	40	27	16	33	59	34	8,5	14	PN 400	32
GVR 90 NW 16 HS H	20	S	G 3/4" -14	M 30 x 2	45	32	20	35	66	38	10,5	16	PN 250	36
GVR 90 NW 20 HS 3/4 H	25	S	G 3/4" -14	M 36 x 2	55	32	25	35	66	45	12	16	PN 250	41
GVR 90 NW 20 HS H	25	S	G 1" -11	M 36 x 2	55	40	25	41	78	45	12	18	PN 250	41
GVR 90 NW 25 HS H	30	S	G 1.1/4" -11	M 42 x 2	65	50	30	51	92	52	13,5	20	PN 250	50
GVR 90 NW 32 HS H	38	S	G 1.1/2" -11	M 52 x 2	75	55	38	56	102	59	16	22	PN 250	55

系列: LL=特轻系列 L=轻系列 S=重系列; G1=接口螺纹 G2=接口螺纹

旋转接头(W90°滑动轴承)

接口 1: 公制外螺纹, 圆柱形, E型
 接口 2: 公制外螺纹, 圆柱形, 24°内锥
 密封形式: E型
 结构类型: 滑动轴承
 结构形式: 角度90°
 供货范围: 本体(不带锁紧螺母和卡套)
 材质: 钢
 表面保护: 镀锌

GVM 90

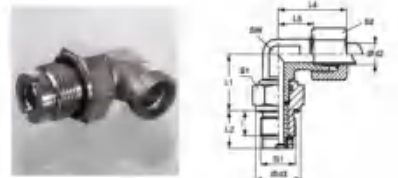

订货号	管外径Ø (mm)	系列	G1	L4 (mm)	SW (mm)	d3 (mm)	Ød2 (mm)	L2 (mm)	L1 (mm)	i (mm)	L5 (mm)	工作压力 bar	S1	S2
GVM 90 NW 04 HL 14	6	L	M 14 x 1,5	27	12	19	6	18	20	12	12	PN 40	19	14
GVM 90 NW 08 HL 18	10	L	M 18 x 1,5	30	14	24	10	18	26	12	15	PN 40	24	19
GVM 90 NW 10 HL 22	12	L	M 22 x 1,5	32	17	27	12	21	27	14	17	PN 40	27	22
GVM 90 NW 13 HL 27	15	L	M 27 x 2	36	19	32	15	24	33	16	21	PN 40	32	27
GVM 90 NW 16 HL 33	18	L	M 33 x 2	40	27	40	18	27,5	37,5	18	23,5	PN 40	41	32
GVM 90 NW 20 HL 33	22	L	M 33 x 2	44	27	40	22	27,5	39,5	18	27,5	PN 40	41	36
GVM 90 NW 25 HL 42	28	L	M 42 x 2	47	36	50	28	31	44	20	30,5	PN 40	50	41
GVM 90 NW 32 HL 48	35	L	M 48 x 2	56	41	55	35	35	54	22	34,5	PN 40	55	50
GVM 90 NW 03 HS 14	6	S	M 14 x 1,5	31	12	19	6	18	21	12	16	PN 100	19	17
GVM 90 NW 06 HS 18	10	S	M 18 x 1,5	34	17	24	10	18	27	12	17,5	PN 100	24	22
GVM 90 NW 08 HS	12	S	M 18 x 1,5	38	17	27	12	21	28	14	21,5	PN 100	27	24
GVM 90 NW 08 HS 22	12	S	M 22 x 1,5	38	17	27	12	32	28	14	21,5	PN 100	27	24
GVM 90 NW 13 HS 27	16	S	M 27 x 2	43	24	32	16	24	34	16	24,5	PN 100	32	30
GVM 90 NW 16 HS 33	20	S	M 33 x 2	48	27	40	20	27,5	39,5	18	26,5	PN 100	41	36
GVM 90 NW 20 HS	25	S	M 33 x 2	54	36	40	25	27,5	42,5	18	30	PN 100	41	46
GVM 90 NW 25 HS	30	S	M 42 x 2	62	41	50	30	31	48	20	35,5	PN 100	50	50
GVM 90 NW 32 HS	38	S	M 48 x 2	72	50	55	38	35	55	22	41	PN 100	55	60

系列: LL=特轻系列 L=轻系列 S=重系列; G1=接口螺纹

旋转接头(W90°滑动轴承)

GVM 90 H

接口 1:公制外螺纹,圆柱形,E型
 接口 2:公制外螺纹,圆柱形,24°内锥
 密封形式:E型
 结构类型:滑动轴承
 结构形式:角度90°
 供货范围:本体(不带锁紧螺母和卡套)
 材质:钢
 表面保护:镀锌

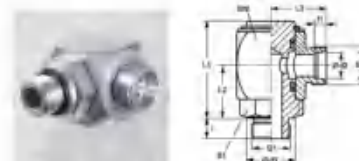

订货号	管外径Ø (mm)	系列	G1	G2	SW (mm)	d3 (mm)	Ød2 (mm)	L2 (mm)	L1 (mm)	L3 (mm)	H (mm)	i (mm)	工作压力 bar	S1
GVM 90 NW 04 HL H	6	L	M 10 x 1	M 12 x 1,5	27	14	6	21	40	23	7	8	PN 250	17
GVM 90 NW 04 HL 12 H	6	L	M 12 x 1,5	M 12 x 1,5	27	14	6	22	41	23	7	12	PN 250	17
GVM 90 NW 06 HL H	8	L	M 12 x 1,5	M 14 x 1,5	27	17	8	22	41	23	7	12	PN 250	19
GVM 90 NW 08 HL H	10	L	M 14 x 1,5	M 16 x 1,5	30	19	10	25	46	26	7	12	PN 250	22
GVM 90 NW 08 HL 16 H	10	L	M 16 x 1,5	M 16 x 1,5	32	22	10	27	48	27	7	12	PN 250	24
GVM 90 NW 10 HL H	12	L	M 16 x 1,5	M 18 x 1,5	32	22	12	27	48	27	7	12	PN 250	24
GVM 90 NW 10 HL 18 H	12	L	M 18 x 1,5	M 18 x 1,5	36	24	12	30	55	29	7	12	PN 250	27
GVM 90 NW 13 HL H	15	L	M 18 x 1,5	M 22 x 1,5	36	24	15	30	55	30	7	12	PN 250	27
GVM 90 NW 13 HL 22 H	15	L	M 22 x 1,5	M 22 x 1,5	40	27	15	33	59	32	7	14	PN 250	32
GVM 90 NW 16 HL H	18	L	M 22 x 1,5	M 26 x 1,5	40	27	18	33	59	32	7,5	14	PN 160	32
GVM 90 NW 20 HL H	22	L	M 26 x 1,5	M 30 x 2	45	32	22	35	66	36	7,5	16	PN 160	36
GVM 90 NW 25 HL H	28	L	M 33 x 2	M 36 x 2	55	40	28	41	78	41	7,5	18	PN 100	41
GVM 90 NW 32 HL H	35	L	M 42 x 2	M 45 x 2	65	50	35	50	92	48	10,5	20	PN 100	50
GVM 90 NW 40 HL H	42	L	M 48 x 2	M 52 x 2	75	55	42	56	102	53	11	22	PN 100	55
GVM 90 NW 03 HS H	6	S	M 12 x 1,5	M 14 x 1,5	27	17	6	22	41	25	7	12	PN 400	19
GVM 90 NW 03 HS 14 H	6	S	M 14 x 1,5	M 14 x 1,5	27	19	6	22	41	25	7	12	PN 400	19
GVM 90 NW 04 HS H	8	S	M 14 x 1,5	M 16 x 1,5	27	19	8	22	41	25	7	12	PN 400	19
GVM 90 NW 06 HS 14 H	10	S	M 14 x 1,5	M 18 x 1,5	30	19	10	25	46	27	7,5	12	PN 400	22
GVM 90 NW 06 HS H	10	S	M 16 x 1,5	M 18 x 1,5	30	22	10	25	46	27	7,5	12	PN 400	22
GVM 90 NW 08 HS H	12	S	M 18 x 1,5	M 20 x 1,5	32	24	12	27	48	28	7,5	12	PN 400	24
GVM 90 NW 10 HS 18 H	14	S	M 18 x 1,5	M 22 x 1,5	36	24	14	30	55	32	8	14	PN 400	27
GVM 90 NW 10 HS H	14	S	M 20 x 1,5	M 22 x 1,5	36	26	14	30	55	32	8	14	PN 400	27
GVM 90 NW 13 HS H	16	S	M 22 x 1,5	M 24 x 1,5	40	27	16	33	59	34	8,5	14	PN 400	32
GVM 90 NW 16 HS H	20	S	M 27 x 2	M 30 x 2	45	32	20	35	66	38	10,5	16	PN 250	36
GVM 90 NW 25 HS H	30	S	M 42 x 2	M 42 x 2	65	50	30	51	92	52	13,5	20	PN 160	50
GVM 90 NW 32 HS H	38	S	M 48 x 2	M 52 x 2	75	55	38	56	102	59	16	22	PN 160	55

系列: LL=特轻系列 L=轻系列 S=重系列;G1=接口螺纹 G2=接口螺纹

密封圈

WD

结构类型:密封圈
 标准:DIN 3869
 材料:丁腈橡胶



订货号	用于螺纹	ØDa (mm)	Ødi (mm)	S (mm)
WD 8-1	M 8 x 1	9.9	6.5	1
WD 10-1 R1/8	M 10 x 1	11.9	8.4	1
WD 12-1.5	M 12 x 1,5	14.4	9.8	1.5
WD 14-1.5 R1/4	M 14 x 1,5	16.5	11.6	1.5
WD 16-1.5	M 16 x 1,5	18.9	13.8	1.5
WD R3/8	-	18.9	14.7	1.5
WD 18-1.5	M 18 x 1,5	20.9	15.7	1.5
WD 20-1.5	M 20 x 1,5	22.9	17.8	1.5
WD R1/2	-	23.9	18.5	1.5
WD 22-1.5	M 22 x 1,5	24.3	19.6	1.5
WD 26-27-R3/4	M 26 x 1,5	29.2	23.9	1.5
WD 33-2 R 1	M 33 x 2	35.7	29.7	2
WD 42-2 R1 1/4	M 42 x 2	45.8	38.8	2
WD 48-2 R1 1/2	M 48 x 2	50.7	44.7	2
WD R2	-	66	56	4

公制精密钢管

PR

标准: DIN EN 10305-4
 材料: 钢 ST 37.4 NB K正火 (1.0255)
 表面处理: 磷化处理, 浸油
 描述:
 模拟计算参照 DIN 2413 (draft)
 载荷 I: 静载荷
 载荷 III: 压力强度范围 P = bar

材料特性值: K 235 (N/mm²)
 安全系数: S 1.5
 永久疲劳强度: ÖSch/D 225 (N/mm²)
 公差: DIN 10305-4
 备注: 下面所列的压力是针对直钢管的。
 针对弯曲的钢管其壁厚根据标准
 DIN 2413 or DIN EN 13480-4计算

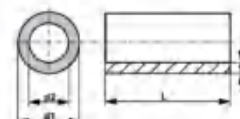

订货号	Ød2 (mm)	Ød1 (mm)	S (mm)	I 静载荷 bar	III 动载荷 bar	订货号	Ød2 (mm)	Ød1 (mm)	S (mm)	I 静载荷 bar	III 动载荷 bar
PR 04-0.5	4	3.0	0.50	210	189	PR 18-2.5	18	13.0	2.50	395	335
PR 04-0.75	4	2.5	0.75	405	345	PR 20-2.5	20	15.0	2.50	355	305
PR 05-0.75	5	3.5	0.75	325	282	PR 22-2.5	22	17.0	2.50	333	288
PR 06-0.75	6	4.5	0.75	286	251	PR 25-2.5	25	20.0	2.50	293	256
PR 04-1	4	2.0	1.00	603	484	PR 28-2.5	28	23.0	2.50	261	231
PR 05-1	5	3.0	1.00	482	400	PR 30-2.5	30	25.0	2.50	244	217
PR 06-1	6	4.0	1.00	416	352	PR 35-2.5	35	30.0	2.50	196	177
PR 08-1	8	6.0	1.00	320	278	PR 38-2.5	38	33.0	2.50	181	163
PR 10-1	10	8.0	1.00	263	232	PR 10-3	10	4.0	3.00	867	650
PR 12-1	12	10.0	1.00	219	196	PR 12-3	12	6.0	3.00	723	562
PR 14-1	14	12.0	1.00	187	169	PR 14-3	14	8.0	3.00	619	495
PR 15-1	15	13.0	1.00	175	159	PR 15-3	15	9.0	3.00	578	467
PR 16-1	16	14.0	1.00	164	149	PR 16-3	16	10.0	3.00	542	442
PR 18-1	18	16.0	1.00	146	133	PR 18-3	18	12.0	3.00	482	400
PR 22-1	22	20.0	1.00	119	109	PR 20-3	20	14.0	3.00	433	364
PR 25-1	25	23.0	1.00	105	97	PR 22-3	22	16.0	3.00	394	335
PR 06-1.5	6	3.0	1.50	663	524	PR 25-3	25	19.0	3.00	347	299
PR 08-1.5	8	5.0	1.50	516	424	PR 28-3	28	22.0	3.00	309	270
PR 10-1.5	10	7.0	1.50	407	345	PR 30-3	30	24.0	3.00	289	253
PR 12-1.5	12	9.0	1.50	344	297	PR 35-3	35	29.0	3.00	241	214
PR 14-1.5	14	11.0	1.50	299	262	PR 38-3	38	32.0	3.00	222	198
PR 15-1.5	15	12.0	1.50	279	246	PR 42-3	42	36.0	3.00	193	174
PR 16-1.5	16	13.0	1.50	262	231	PR 60-3	60	54.0	3.00	130	119
PR 18-1.5	18	15.0	1.50	233	207	PR 14-3.5	14	7.0	3.50	731	568
PR 20-1.5	20	17.0	1.50	209	188	PR 20-3.5	20	13.0	3.50	512	421
PR 22-1.5	22	19.0	1.50	190	172	PR 25-3.5	25	18.0	3.50	409	347
PR 25-1.5	25	22.0	1.50	167	152	PR 12-4	12	4.0	4.00	984	717
PR 28-1.5	28	25.0	1.50	149	136	PR 16-4	16	8.0	4.00	738	572
PR 32-1.5	32	29.0	1.50	131	120	PR 20-4	20	12.0	4.00	590	475
PR 32-2.5	32	27.0	2.5	-	-	PR 25-4	25	17.0	4.00	472	393
PR 06-2	6	2.0	2.00	924	683	PR 28-4	28	20.0	4.00	421	355
PR 08-2	8	4.0	2.00	693	543	PR 30-4	30	22.0	4.00	393	334
PR 10-2	10	6.0	2.00	554	451	PR 35-4	35	27.0	4.00	331	286
PR 12-2	12	8.0	2.00	469	391	PR 38-4	38	30.0	4.00	305	266
PR 14-2	14	10.0	2.00	407	345	PR 42-4	42	34.0	4.00	268	236
PR 15-2	15	11.0	2.00	380	324	PR 50-4	50	42.0	4.00	225	201
PR 16-2	16	12.0	2.00	346	298	PR 60-4	60	52.0	4.00	182	165
PR 18-2	18	14.0	2.00	320	278	PR 25-4.5	25	16.0	4.50	535	437
PR 20-2	20	16.0	2.00	288	252	PR 28-4.5	28	19.0	4.50	477	396
PR 22-2	22	18.0	2.00	262	231	PR 25-5	25	15.0	5.00	597	480
PR 25-2	25	21.0	2.00	230	205	PR 28-5	28	18.0	5.00	533	436
PR 28-2	28	24.0	2.00	205	184	PR 30-5	30	20.0	5.00	489	411
PR 30-2	30	26.0	2.00	192	173	PR 35-5	35	25.0	5.00	420	355
PR 35-2	35	31.0	2.00	152	138	PR 38-5	38	28.0	5.00	387	330
PR 42-2	42	38.0	2.00	119	109	PR 42-5	42	32.0	5.00	343	296
PR 06-2.25	6	1.5	2.25	1053	755	PR 50-5	50	40.0	5.00	288	252
PR 08-2.5	8	3.0	2.50	888	663	PR 38-6	38	26.0	6.00	469	391
PR 10-2.5	10	5.0	2.50	711	555	PR 50-6	50	38.0	6.00	350	302
PR 12-2.5	12	7.0	2.50	592	477	PR 38-7	38	24.0	7.00	552	449
PR 14-2.5	14	9.0	2.50	514	423	PR 65-8	65	49.0	8.00	356	306
PR 15-2.5	15	10.0	2.50	480	398	PR 60-10	60	40.0	10.00	496	410
PR 16-2.5	16	11.0	2.50	450	377	PR 80-10	80	60.0	10.00	346	312

公制精密钢管

标准: DIN EN 10305-4
 材料: 钢 ST 37.4 NBK正火 (1.0255)
 表面处理: 镀锌
 描述:
 模拟计算参照 DIN 2413 (draft)
 负载 I: 静压力
 负载 III: 压力强度范围 P = bar
 材料特性值: K 235 (N/mm²)

安全系数: S 1.5
 永久疲劳强度: $\hat{\sigma}_{Sch/D 225}$ (N/mm²)
 公差: DIN 10305-4

备注: 下面所列的压力是针对直钢管的。
 针对弯曲的钢管其壁厚根据标准
 DIN 2413 or DIN EN 13480-4计算

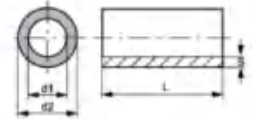

PRVZ

订货号	Ød2 (mm)	Ød1 (mm)	S (mm)	I 静载荷 bar	III 动载荷 bar
PR 05-0.75 VZ	5	2.5	0.75	325	282
PR 06-0.75 VZ	6	4.5	0.75	286	251
PR 04-1 VZ	4	2.0	1.00	602	484
PR 05-1 VZ	5	3.0	1.00	482	400
PR 06-1 VZ	6	4.0	1.00	416	352
PR 08-1 VZ	8	6.0	1.00	320	278
PR 10-1 VZ	10	8.0	1.00	263	232
PR 12-1 VZ	12	10.0	1.00	219	196
PR 15-1 VZ	15	13.0	1.00	175	159
PR 18-1 VZ	18	16.0	1.00	146	133
PR 06-1.5 VZ	6	3.0	1.50	663	524
PR 08-1.5 VZ	8	5.0	1.50	516	424
PR 10-1.5 VZ	10	7.0	1.50	407	345
PR 12-1.5 VZ	12	9.0	1.50	344	297
PR 14-1.5 VZ	14	11.0	1.50	299	262
PR 15-1.5 VZ	15	12.0	1.50	279	246
PR 16-1.5 VZ	16	13.0	1.50	262	231
PR 18-1.5 VZ	18	15.0	1.50	233	207
PR 20-1.5 VZ	20	17.0	1.50	209	188
PR 22-1.5 VZ	22	19.0	1.50	190	172
PR 25-1.5 VZ	25	22	1.5	-	-
PR 28-1.5 VZ	28	25.0	1.50	149	136
PR 35-1.5 VZ	35	32	1.5	-	-
PR 06-2 VZ	6	2.0	2.0	-	-
PR 08-2 VZ	8	4.0	2.00	693	543
PR 10-2 VZ	10	6.0	2.00	554	451
PR 12-2 VZ	12	8.0	2.00	469	391
PR 14-2 VZ	14	10.0	2.00	407	345
PR 15-2 VZ	15	11.0	2.00	380	324
PR 16-2 VZ	16	12.0	2.00	346	298
PR 18-2 VZ	18	14.0	2.00	320	278
PR 20-2 VZ	20	16.0	2.00	288	252

订货号	Ød2 (mm)	Ød1 (mm)	S (mm)	I 静载荷 bar	III 动载荷 bar
PR 22-2 VZ	22	18.0	2.00	262	231
PR 25-2 VZ	25	21.0	2.00	230	205
PR 28-2 VZ	28	24.0	2.00	205	184
PR 35-2 VZ	35	31.0	2.00	152	138
PR 38-2 VZ	38	34.0	2.00	-	-
PR 42-2 VZ	42	38.0	2.00	119	109
PR 10-2.5 VZ	10	5.0	2.50	711	555
PR 12-2.5 VZ	12	7.0	2.50	592	477
PR 14-2.5 VZ	14	9.0	2.50	514	423
PR 16-2.5 VZ	16	11.0	2.50	450	377
PR 18-2.5 VZ	18	13.0	2.50	395	335
PR 20-2.5 VZ	20	15.0	2.50	355	305
PR 22-2.5 VZ	22	17.0	2.50	333	288
PR 25-2.5 VZ	25	20.0	2.50	293	256
PR 28-2.5 VZ	28	23.0	2.50	261	231
PR 30-2.5 VZ	30	25.0	2.50	244	217
PR 38-2.5 VZ	38	33.0	2.50	181	163
PR 20-3 VZ	20	14.0	3.00	433	364
PR 25-3 VZ	25	19.0	3.0	347	299
PR 28-3 VZ	28	22.0	3.0	309	270
PR 30-3 VZ	30	24.0	3.0	289	253
PR 38-3 VZ	38	32.0	3.0	222	198
PR 42-3 VZ	42	36.0	3.0	193	174
PR 20-3.5 VZ	20	13	3.5	-	-
PR 25-4 VZ	25	17	4.0	472	393
PR 30-4 VZ	30	22.0	4.0	393	334
PR 35-4 VZ	35	27.0	4.0	331	286
PR 38-4 VZ	38	30.0	4.0	305	266
PR 30-5 VZ	30	20	5	498	411
PR 38-5 VZ	38	28.0	5.0	387	330
PR 38-6 VZ	38	26.0	6.0	469	391

公制精密钢管

材料: 不锈钢 1.4301 (304不锈钢)
 描述: 模拟计算参照 DIN 2413 (draft)
 载荷 I: 静压力
 载荷 III: 压力强度范围 $P = \text{bar}$
 材料特性值: $K 218 \text{ (N/mm}^2\text{)}$
 安全系数: $S 1.5$
 永久疲劳强度: $\hat{\sigma}_{\text{Sch/D 175}} \text{ (N/mm}^2\text{)}$

公差: DIN 10305-5
 蠕变极限参照 DIN 10216-5 Rp 1.0 up to 50°C.
 永久疲劳强度参照 1.4571 (316Ti) 特性值减少。

备注: 下面所列的压力是针对直钢管的。
 针对弯曲的钢管其壁厚根据标准
 DIN 2413 or DIN EN 13480-4计算

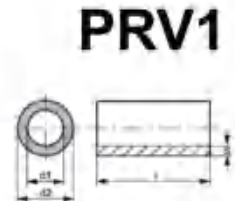

订货号	Ød2 (mm)	Ød1 (mm)	S (mm)	I 静载荷 bar	III 动载荷 bar	订货号	Ød2 (mm)	Ød1 (mm)	S (mm)	I 静载荷 bar	III 动载荷 bar
PR 30-5 V1	30.0	20.0	5.00	-	-	PR 18-2 V1	18.0	14.0	2.00	297	216
PR 04-1 V1	4.0	2.0	1.00	558	376	PR 20-2 V1	20.0	16.0	2.00	257	189
PR 05-1 V1	5.0	3.0	1.00	447	311	PR 22-1 V1	22.0	20.0	1.00	110	85
PR 06-1 V1	6.0	4.0	1.00	372	265	PR 22-1.5 V1	22.0	19.0	1.50	176	133
PR 06-1.5 V1	6.0	3.0	1.50	-	-	PR 22-2 V1	22.0	18.0	2.00	233	173
PR 08-1 V1	8.0	6.0	1.00	279	204	PR 25-5 V1	25.0	15.0	5.00	554	373
PR 08-1.5 V1	8.0	5.0	1.50	460	319	PR 28-1 V1	28.0	26.0	1.00	87	67
PR 10-1 V1	10.0	8.0	1.00	223	166	PR 28-2 V1	28.0	24.0	2.00	191	143
PR 10-1.5 V1	10.0	7.0	1.50	369	262	PR 28-3 V1	28.0	22.0	3.00	287	210
PR 12-1 V1	12.0	10.0	1.00	186	140	PR 28-4 V1	28.0	20.0	4.00	-	-
PR 12-1.5 V1	12.0	9.0	1.50	307	223	PR 30-2 V1	30.0	26.0	2.00	178	134
PR 12-2 V1	12.0	8.0	2.00	428	299	PR 30-3 V1	30.0	24.0	3.00	-	-
PR 14-2 V1	14.0	10.0	2.00	367	261	PR 30-4 V1	30.0	22.0	4.00	-	-
PR 14-3 V1	14.0	8.0	3.00	-	-	PR 40-5 V1	40.0	30.0	5.00	337	243
PR 15-1.5 V1	15.0	12.0	1.50	246	182	PR 50-1.5 V1	50.0	47.0	1.50	63	50
PR 16-1 V1	16.0	14.0	1.00	-	-	PR 50-2 V1	50.0	46.0	2.00	93	72
PR 16-2 V1	16.0	12.0	2.00	321	232	PR 57-2 V1	57.0	53.0	2.00	76	59
PR 18-1 V1	18.0	16.0	1.00	135	104	PR 70-2 V1	70.0	66.0	2.00	-	-
PR 18-1.5 V1	18.0	15.0	1.50	216	161						

公制精密钢管

材料: 不锈钢 1.4541 (321不锈钢)
 描述: 模拟计算参照 DIN 2413 (draft)
 载荷 I: 静压力
 载荷 III: 压力强度范围 $P = \text{bar}$
 材料特性值: $K 222 \text{ (N/mm}^2\text{)}$
 安全系数: $S 1.5$
 永久疲劳强度: $\hat{\sigma}_{\text{Sch/D 180}} \text{ (N/mm}^2\text{)}$

公差: DIN 10305-5
 蠕变极限参照 DIN 10216-5 Rp 1.0 up to 50°C.
 永久疲劳强度参照 1.4571 (316Ti) 特性值减少。

备注: 下面所列的压力是针对直钢管的。
 针对弯曲的钢管其壁厚根据标准
 DIN 2413 or DIN EN 13480-4计算

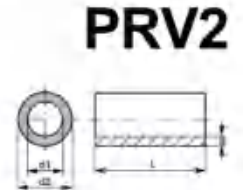

订货号	Ød2 (mm)	Ød1 (mm)	S (mm)	I 静载荷 bar	III 动载荷 bar	订货号	Ød2 (mm)	Ød1 (mm)	S (mm)	I 静载荷 bar	III 动载荷 bar
PR 04-1 V2	4.0	2.00	1.00	567	387	PR 14-2 V2	14.0	10.00	2.00	374	269
PR 06-1 V2	6.0	4.00	1.00	379	272	PR 15-2 V2	15.0	11.00	2.00	349	253
PR 08-1 V2	8.0	6.00	1.00	284	210	PR 16-2 V2	16.0	12.00	2.00	327	239
PR 10-1 V2	10.0	8.00	1.00	227	171	PR 18-2 V2	18.0	14.00	2.00	302	222
PR 12-1 V2	12.0	10.00	1.00	189	144	PR 20-2 V2	20.0	16.00	2.00	261	195
PR 14-1 V2	14.0	12.00	1.00	162	125	PR 22-2 V2	22.0	18.00	2.00	238	178
PR 15-1 V2	15.0	13.00	1.00	165	127	PR 25-2 V2	25.0	21.00	2.00	217	164
PR 16-1 V2	16.0	14.00	1.00	155	119	PR 28-2 V2	28.0	24.00	2.00	194	147
PR 18-1 V2	18.0	16.00	1.00	138	107	PR 30-2 V2	30.0	26.00	2.00	181	138
PR 20-1 V2	20.0	18.00	1.00	124	96	PR 32-2 V2	32.0	28.00	2.00	157	121
PR 22-1 V2	22.0	20.00	1.00	113	88	PR 34-2 V2	34.0	30.00	2.00	147	114
PR 28-1 V2	28.0	26.00	1.00	88	69	PR 38-2 V2	38.0	34.00	2.00	132	102
PR 08-1.5 V2	8.0	5.00	1.50	469	328	PR 42-2 V2	42.0	38.00	2.00	112	88
PR 10-1.5 V2	10.0	7.00	1.50	375	270	PR 54-2 V2	54.0	50.00	2.00	82	64
PR 12-1.5 V2	12.0	9.00	1.50	313	229	PR 25-2.5 V2	25.0	20.00	2.50	277	205
PR 15-1.5 V2	15.0	12.00	1.50	250	187	PR 18-2.5 V2	18.0	13.00	2.50	373	268
PR 16-1.5 V2	16.0	13.00	1.50	234	176	PR 20-2.5 V2	20.0	15.00	2.50	-	-
PR 18-1.5 V2	18.0	15.00	1.50	220	166	PR 22-2.5 V2	22.0	17.00	2.50	-	-
PR 20-1.5 V2	20.0	17.00	1.50	187	143	PR 28-2.5 V2	28.0	23.00	2.50	247	185
PR 22-1.5 V2	22.0	18.00	1.50	180	137	PR30-2.5 V2	30.0	25.00	2.50	-	-
PR 23-1.5 V2	23.0	20.00	1.50	163	125	PR 20-3 V2	20.0	14.00	3.00	420	298
PR 30-1.5 V2	30.0	27.00	1.50	132	102	PR 25-3 V2	25.0	19.00	3.00	336	244
PR 32-1.5 V2	32.0	29.00	1.50	110	86	PR 28-3 V2	28.0	22.00	3.00	292	216
PR 35-1.5 V2	35.0	32.00	1.50	101	79	PR 30-3 V2	30.0	24.00	3.00	273	202
PR 40-1.5 V2	40.0	37.00	1.50	87	69	PR 38-3 V2	38.0	32.00	3.00	210	159
PR 10-2 V2	10.0	6.00	2.00	523	360	PR 30-4 V2	30.0	22.00	4.00	371	267
PR 12-2 V2	12.0	8.00	2.00	436	308	PR30-5 V2	30.0	20.00	5.00	496	347

公制精密钢管

材料: 不锈钢 1.4571 (不锈钢316Ti)
 描述: 模拟计算参照 DIN 2413 (draft)
 载荷 I: 静压力
 载荷 III: 压力强度范围 P = bar
 材料特性值: K 234 (N/mm²)
 安全系数: S 1.5
 永久疲劳强度: ÖSch/D 190 (N/mm²)

公差: DIN 10305-5
 蠕变极限参照 DIN 10216-5 Rp 1.0 up to 50 °C
 备注: 下面所列的压力是针对直钢管的。
 针对弯曲的钢管其壁厚根据标准
 DIN 2413 or DIN EN 13480-4计算

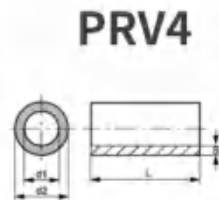

订货号	Ød2 (mm)	Ød1 (mm)	S (mm)	I 静载荷 bar	III 动载荷 bar	订货号	Ød2 (mm)	Ød1 (mm)	S (mm)	I 静载荷 bar	III 动载荷 bar
PR 10-0.5 V 4	10.0	9.0	0.5	-	-	PR 20-2 V 4	20.0	16.0	2.0	287	213
PR 04-1 V 4	4.0	2.0	1.0	600	408	PR 22-2 V 4	22.0	18.0	2.0	260	195
PR 06-1 V 4	6.0	4.0	1.0	400	287	PR 25-2 V 4	25.0	21.0	2.0	229	173
PR 08-1 V 4	8.0	6.0	1.0	300	222	PR 28-2 V 4	28.0	24.0	2.0	205	156
PR 10-1 V 4	10.0	8.0	1.0	240	181	PR 30-2 V 4	30.0	26.0	2.0	191	146
PR 12-1 V 4	12.0	10.0	1.0	200	152	PR 35-2 V 4	35.0	31.0	2.0	151	117
PR 15-1 V 4	15.0	13.0	1.0	174	134	PR 42-2 V 4	42.0	38.0	2.0	118	92
PR 18-1 V 4	18.0	16.0	1.0	145	112	PR 14-2.5 V 4	14.0	9.0	2.5	505	353
PR 06-1.5 V 4	6.0	3.0	1.5	660	442	PR 16-2.5 V 4	16.0	11.0	2.5	442	314
PR 08-1.5 V 4	8.0	5.0	1.5	495	347	PR 18-2.5 V 4	18.0	13.0	2.5	393	283
PR 10-1.5 V 4	10.0	7.0	1.5	396	285	PR 20-2.5 V 4	20.0	15.0	2.5	354	258
PR 12-1.5 V 4	12.0	9.0	1.5	330	242	PR 22-2.5 V 4	22.0	17.0	2.5	321	236
PR 14-1.5 V 4	14.0	11.0	1.5	283	210	PR 25-2.5 V 4	25.0	20.0	2.5	292	216
PR 15-1.5 V 4	15.0	12.0	1.5	264	197	PR 28-2.5 V 4	28.0	23.0	2.5	260	195
PR 16-1.5 V 4	16.0	13.0	1.5	261	195	PR 30-2.5 V 4	30.0	25.0	2.5	243	183
PR 18-1.5 V 4	18.0	15.0	1.5	232	175	PR 35-2.5 V 4	35.0	30.0	2.5	196	149
PR 22-1.5 V 4	22.0	19.0	1.5	190	145	PR 12-3 V 4	12.0	6.0	3.0	694	461
PR 25-1.5 V 4	25.0	22.0	1.5	167	128	PR 16-3 V 4	16.0	10.0	3.0	540	373
PR 28-1.5 V 4	28.0	25.0	1.5	149	115	PR 20-3 V 4	20.0	14.0	3.0	432	308
PR 35-1.5 V 4	35.0	32.0	1.5	-	-	PR 22-3 V 4	22.0	16.0	3.0	392	283
PR 06-2 V 4	6.0	2.0	2.0	-	-	PR 25-3 V 4	25.0	19.0	3.0	345	252
PR 08-2 V 4	8.0	4.0	2.0	690	458	PR 30-3 V 4	30.0	24.0	3.0	288	214
PR 10-2 V 4	10.0	6.0	2.0	552	380	PR 42-3 V 4	42.0	36.0	3.0	193	147
PR 12-2 V 4	12.0	8.0	2.0	460	325	PR 30-4 V 4	30.0	22.0	4.0	392	282
PR 14-2 V 4	14.0	10.0	2.0	394	284	PR 38-4 V 4	38.0	30.0	4.0	303	224
PR 15-2 V 4	15.0	11.0	2.0	368	267	PR 30-5 V 4	30.0	20.0	5.0	496	347
PR 16-2 V 4	16.0	12.0	2.0	345	252	PR 35-5 V 4	35.0	25.0	5.0	-	-
PR 18-2 V 4	18.0	14.0	2.0	318	234	PR 38-5 V 4	38.0	28.0	5.0	385	278

产品

软管总成

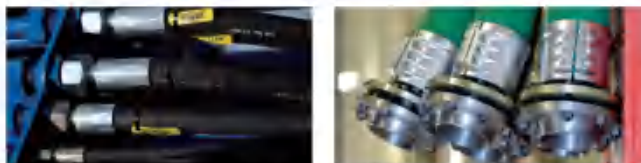

HANSA-FLEX 提供各种液压软管及总成，以及各种工业软管，包括消防、水处理、压缩机、燃油、化工、食品饮料等行业。

硬管接头



HANSA-FLEX 提供高品质的硬管接头，包括卡套式、焊接式、扩口式等，材质有碳钢和不锈钢等，上海物流仓库备有库存。

液压附件

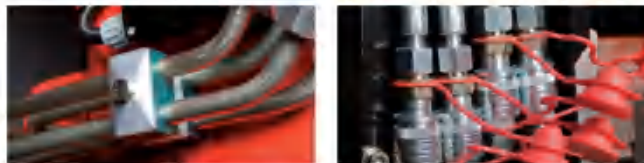
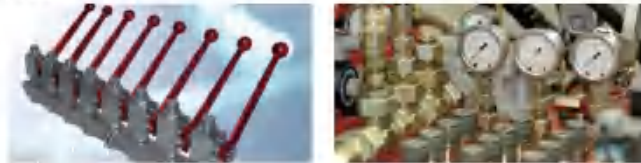

HANSA-FLEX 一站式服务为客户提供各种液压附件，包括球阀、快速接头、压力表、测压接头、法兰、管夹以及非标产品等。

硬管总成

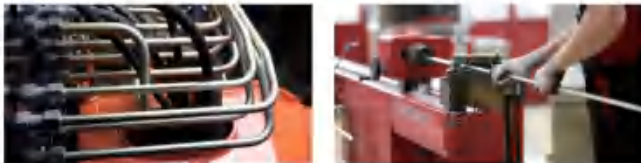

HANSA-FLEX 在上海设有弯管中心，可根据客户要求定制弯管总成，以及提供管接头的预处理、焊接等总成服务。

液压系统



HANSA-FLEX 积累了丰富的应用和现场经验，能够为客户定制各种液压站。

服务

除了产品外，HANSA-FLEX 也为客户提供各种现场服务，我们就在您身边。

HANSA-FLEX 为客户提供的现场服务，包括测绘、安装、维修等。



现场服务



现场液压车间



快速服务车

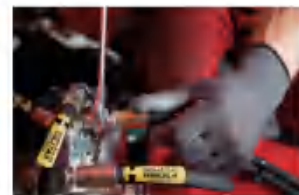

现场维修

行业应用



风电行业



轨道交通



船舶海事



造纸行业



机床



航空航天

HANSA-FLEX 在中国

汉萨福莱柯思液压技术(上海)有限公司

上海市浦东新区临港新城飞舟路500号

电话: +86-21-3821 6000

网址: www.hansa-flex.com

www.hansa-flex.com.cn

上海分公司

上海浦东新区沪南路2419弄31号505-506室

电话: +86-21-5042 1706, 5042 1708

常州分公司

常州市武进区龙锦路333号

电话: +86-519-8548 6780

北京分公司

北京市朝阳区光华路8号甲和乔大厦C1201室

电话: +86-10-6581 6578

成都分公司

成都市成华区猛追湾横街188号世茂玉锦湾2号楼2611号

电话: +86-28-8628 2995

广州分公司

广州市黄埔区开创大道1936号萝岗奥园广场

H6栋2818-2819室

电话: +86-20-8349 7108, 8349 7308

青岛分公司

青岛市崂山区深圳路101号青铁华润城47号楼1508-1509

电话: +86-532-6688 5057



网站



微信公众号



在线商城



在线样本

服务热线: 400-1515-105